

***BOSE***<sup>®</sup>



---

**Acoustimass<sup>®</sup> 6 series V**  
**Acoustimass<sup>®</sup> 10 series V**  
home theater speaker systems

---

Owner's Guide | คู่มือผู้ใช้ | 사용자 안내서 | 用户指南 | 使用者指南 | دليل المالك

# 重要安全資訊

請閱讀本擁有者指南，並將其保存以供日後參考。

 等邊三角形內的箭頭狀電閃標誌警告使用者：系統外殼內存在未絕緣的危險電壓，它可能足以構成電擊危險。

 系統上標示的等邊三角形內的感歎號標誌旨在警告使用者，本使用者指南中有相應的重要操作和維護說明。

 **警告：**

- 為降低失火或電擊風險，請勿使本產品受雨淋或受潮。
- 本產品不得受液體淋灑或噴灑，不得將裝有液體的物體（如花瓶等）置於本產品上或本產品附近。請勿讓液體濺入系統的任何部分，就像對待所有的電子產品一樣。液體可能導致故障和/或火災。
- 請勿將任何明火火源（如點燃的蠟燭）置於本裝置上或靠近本裝置。

 **小心：**

- 未經授權切勿更改產品；否則可能會影響安全性、合規性、系統效能，並可能使保修失效。

 **警告：**本產品含有磁性材料。如果懷疑此產品會影響植入醫療設備的運行，請諮詢醫生。

**備註：**

- 如果將電源插頭或裝置聯結器作為斷路裝置，則此類斷路裝置應保持可以隨時恢復工作狀態。
- 必須在室內使用本產品。在室外、旅遊汽車或船舶上使用本產品均不符合本產品的設計或測試初衷。
- 本系統隨附的揚聲器線纜和連接線不可用於入牆式安裝。請根據當地建築法規選擇正確的入牆式安裝線纜和連接線。

 此標誌表示本產品不得作為生活垃圾丟棄，必須送至相關回收部門迴圈利用。適當的處理和回收有助於保護自然資源、人類健康以及自然環境。想要獲得更多關於此產品的處理和回收的資訊，請連絡當地政府、垃圾處理服務或您購買此產品的商店。

 Bose Corporation 在此聲明本產品嚴格遵守 1999/5/EC 指令和其他所有適用於歐盟指令要求中的基本要求和和其他相關規定。您可以從 [www.Bose.com/compliance](http://www.Bose.com/compliance) 找到完整的符合聲明。

## 重要安全性指示

1. 閱讀這些指示。
2. 保留這些指示。
3. 注意所有警告。
4. 請遵守所有指示。
5. 不要在水邊使用此裝置。
6. 只能用乾布清潔。
7. 請勿堵塞任何通風口。請按照製造商的說明安裝。
8. 請勿安裝在任何熱源旁，例如暖氣片、熱調節裝置、火爐或可產生熱量的其他設備（包括擴音器）。
9. 防止踩踏或擠壓電源線，尤其是插頭、電源插座以及設備上的出口位置。
10. 只能使用製造商指定的附件/配件。
11. 在雷雨天氣或者如果長時間不使用，請拔下裝置插頭。
12. 任何維修事宜均請向合格的人員諮詢。如果本設備在任何方面受到損壞均需進行維修，例如電源線或插頭受損、液體濺入或物體落入設備內、本設備受淋或受潮、不能正常工作或跌落。

### 有毒或有害物質或元素的名稱及成分

零件名稱	有毒或有害物質或元素					
	鉛 (Pb)	汞 (Hg)	鎘 (Cd)	六價鉻 (CR(VI))	多溴化聯苯 (PBB)	多溴二苯醚 (PBDE)
列印電路板	X	0	0	0	0	0
金屬零件	X	0	0	0	0	0
塑膠零件	0	0	0	0	0	0
揚聲器	X	0	0	0	0	0
連接線	X	0	0	0	0	0

0: 表示此零件中所有同類物質包含的有毒或有害物質低於 SJ/T 11363-2006 中的限定要求。

X: 表示此零件使用的同類物質中至少有一種包含的有毒或有害物質高於 SJ/T 11363-2006 中的限定要求。

### 請填寫以下內容，留作記錄。

序號和型號位於 Acoustimass® 模組連接器面板上。

序號： \_\_\_\_\_

型號： \_\_\_\_\_

購買日期： \_\_\_\_\_

請將收據連同本使用者指南儲存在一起。

Blu-ray Disc™ 和「Blu-Ray™」是藍光光碟聯盟的商標。

HDMI 是 HDMI Licensing LLC 在美國及其他國家的商標或註冊商標。

©2015 Bose Corporation。未經事先書面許可，不得複製、修改、發行或以其他方式使用本材料的任何部分。

## 簡介

感謝您購買本產品.....	4
開啟包裝箱 .....	4

## 安裝

將揚聲器擺放到合適位置以獲得真實的家庭影院音質.....	5
前置左和右揚聲器.....	6
中央揚聲器.....	6
後置揚聲器.....	6
功能強大的 Acoustimass® 低音箱.....	6
進行線路連接 .....	7
連接揚聲器至 Acoustimass 低音箱.....	7
將 Acoustimass® 低音箱連接到接收器 .....	8
檢查線路連接.....	9

## 使用系統

實現家庭影院揚聲器的最佳效果 .....	10
調整低音/房間補償.....	10
調節 LFE 水準.....	10
設定數位環繞身歷聲接收器.....	11
接收數位音訊信號.....	11
設定模擬環繞身歷聲接收器 .....	11

## 參考內容

疑難排解 .....	12
客戶服務處 .....	13
清潔 .....	13
有限質保資訊.....	13
配件 .....	13
技術資訊 .....	14
揚聲器驅動補充.....	14
系統功率.....	14
連接.....	14

## 簡介

# 感謝您購買本產品

感謝您選擇了 Bose® Acoustimass® 6 系列 V 或 Acoustimass 10 系列 V 家庭影院揚聲器系統。

Acoustimass 6 有五個小衛星揚聲器，而 Acoustimass 10 系統有四個衛星揚聲器陣列和一個中置前揚聲器。這些揚聲器和 Acoustimass 低音箱將為您帶來震撼而真實的家庭影院體驗。

## 開啟包裝箱

仔細開啟包裝箱：

1. 取出裝有揚聲器的棕色內包裝箱。
  2. 輕輕將包裝箱翻到一側並拉出 Acoustimass 低音箱。
- 警告：**為避免受傷，請仔細搬運約重 30 lb (14 kg) 的低音箱。

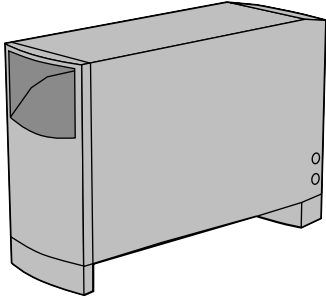

功能強大的 Acoustimass 低音箱

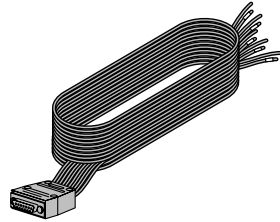

20-ft (6.1 m) 系統輸入線

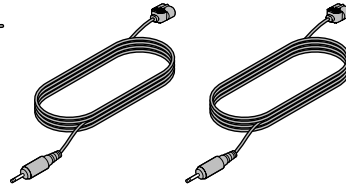

三根 20-ft (6.1 m) 前置揚聲器線

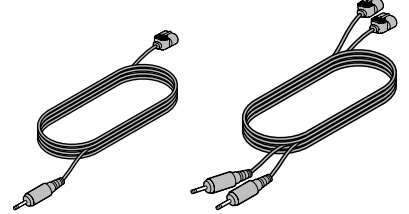

兩根 50 ft (15.2 m) 後置揚聲器線

### Acoustimass 6 系統

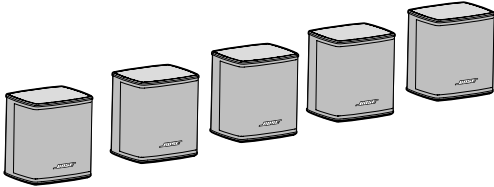

五個 Virtually Invisible® 系列 II 揚聲器

### Acoustimass 10 系統

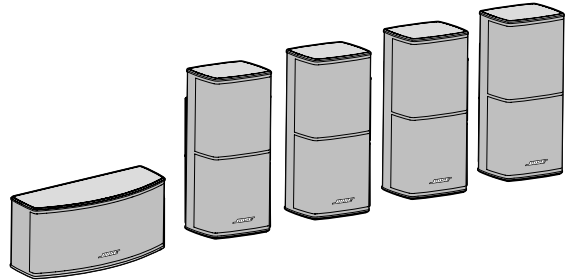

四個 Direct/Reflecting® 系列 II 揚聲器和一個水平中置揚聲器

### 電源線 (1)



美國/加拿大



歐洲



英國/新加坡



澳大利亞

現在您可以將產品序號記到保修卡上。保存所有包裝材料，因為將來可能會用到它們。

**警告：**請將包裝這些揚聲器所用的塑膠袋放到兒童接觸不到的地方，以防發生窒息危險。

## 將揚聲器擺放到合適位置以獲得真實的家庭影院音質

為各揚聲器選擇位置時請記住以下幾點：

- 為避免干擾，Acoustimass® 低音箱距離電視至少要有 2 英尺 (0.6 m) 的距離。
- 將各個揚聲器放到穩定的水平面上。
- 在 Acoustimass 10 系統中，中置揚聲器要放在房間前部靠近電視中央的位置。其他揚聲器是相同的，在房間中的位置也是可互換的。
- 在 Acoustimass 6 系統中，所有五個揚聲器都是相同的，在房間中的位置也是可互換的。
- 揚聲器的位置會受到房間形狀和大小以及其中的傢俱位置的影響。設定家庭影院時可參考以下示例。

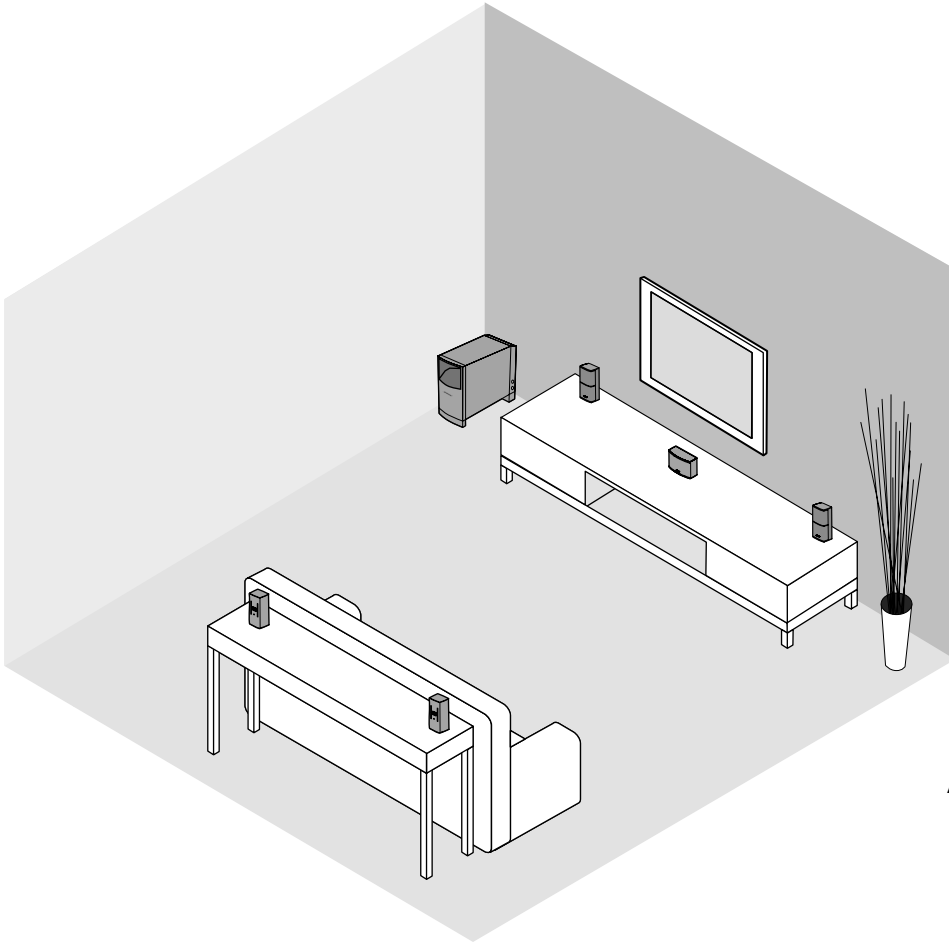

Acoustimass 10 系列 V 系統

# 安裝

## 前置左和右揚聲器

我們的目標是創造一個比螢幕寬的聲像，使觀看者坐在房間任意位置都有自然的感受。

- 將這兩個前置揚聲器放到電視兩側。
- 使其間距 6 英尺 (2 m) 到 15 英尺 (5 m)，並且距離任意 CRT（顯像管）電視至少 6 英尺 (15 cm)。

## 中央揚聲器

中央揚聲器發出的聲音聽起來應該像是來自圖像中，使螢幕上的動作和對話都有最逼真的表現。

- 可將中央揚聲器放到電視上方或下方。切勿讓揚聲器支撐電視的重量。
- 儘量將揚聲器放到螢幕的垂直中心上，這樣可最準確地再現對話。
- 揚聲器距離 CRT（電晶體）電視至少要有 6 英尺 (15 cm) 的距離。

## 後置揚聲器

雖然後置（環繞）揚聲器確實會提供一些對話聲音，但它們的主要作用還是提供一些用以擴展視覺圖像的獨立聲音和特殊效果。它們讓觀看者更有身臨其境的感覺。

在考慮以下建議的同時，選擇實際且方便的位置：

- 將左和右後置揚聲器放到觀看者兩側，而不要放到觀看者正後方。
- 使這些揚聲器的高度與觀看者坐下時的耳朵同高或更高。

## 功能強大的 Acoustimass® 低音箱

Acoustimass 揚聲器技術使得此低音箱的低頻聲音難以定位。所以將它放到看不到的地方即可。請遵照以下原則放置 低音箱：

- 它和電視螢幕位於房間的同一端。
- 距離電視至少 2 英尺 (0.6 m) 以防干擾。
- 要增強低音效果，可將前開口朝牆；不朝牆可降低低音效果。
- 保持低音箱前開口和底部通風格柵距離任何其他表面至少 2 英尺 (5 cm)。
- 切勿堵住低音箱底部的通風格柵。通風受阻會導致低音箱的低音頻率輸出減少。

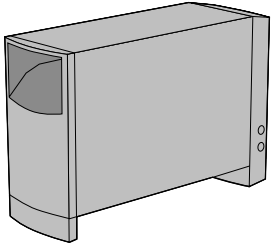

首選方案

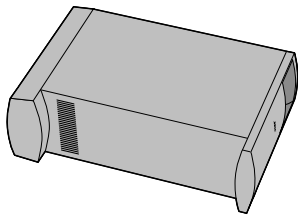

備用方案

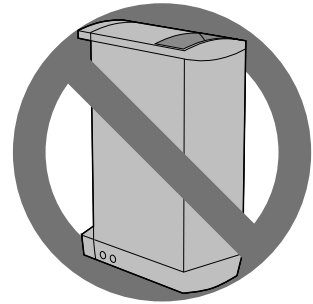

## 進行線路連接

只有 Acoustimass® 低音箱連接到接收器。所有揚聲器均直接連接到 Acoustimass 低音箱。

**警告：**切勿將揚聲器連接到接收器。否則可能損壞您的系統並可能導致觸電。

### 連接揚聲器至 Acoustimass 低音箱

將各揚聲器線上的插頭插入低音箱上的連接器。注意使插頭上的標籤與連接器匹配。

- 在三個前置揚聲器上使用隨附的 20-ft (6.1 m) 的揚聲器連接線。
  - 將 **R** 插頭插入標有 **Right Front (右前)** 的連接器。
  - 將 **C** 插頭插入標有 **Center Front (中前)** 的連接器。
  - 將 **L** 插頭插入標有 **Left Front (左前)** 的連接器。
- 在房間後部的揚聲器上使用隨附的 50-ft (15.2 m) 的揚聲器連接線。
  - 將 **RR** 插頭插入標有 **Right Rear (右後)** 的連接器。
  - 將 **LR** 插頭插入標有 **Left Rear (左後)** 的連接器。
- 將各線的另一端插入各揚聲器的連接器，標籤面朝下。

**備註：**使各揚聲器連接線上的標籤與揚聲器匹配：

揚聲器連接線標籤	
L 代表左前方的揚聲器	LR 代表左後方的揚聲器
R 代表右前方的揚聲器	RR 代表右後方的揚聲器
C 代表前方中間位置的揚聲器	

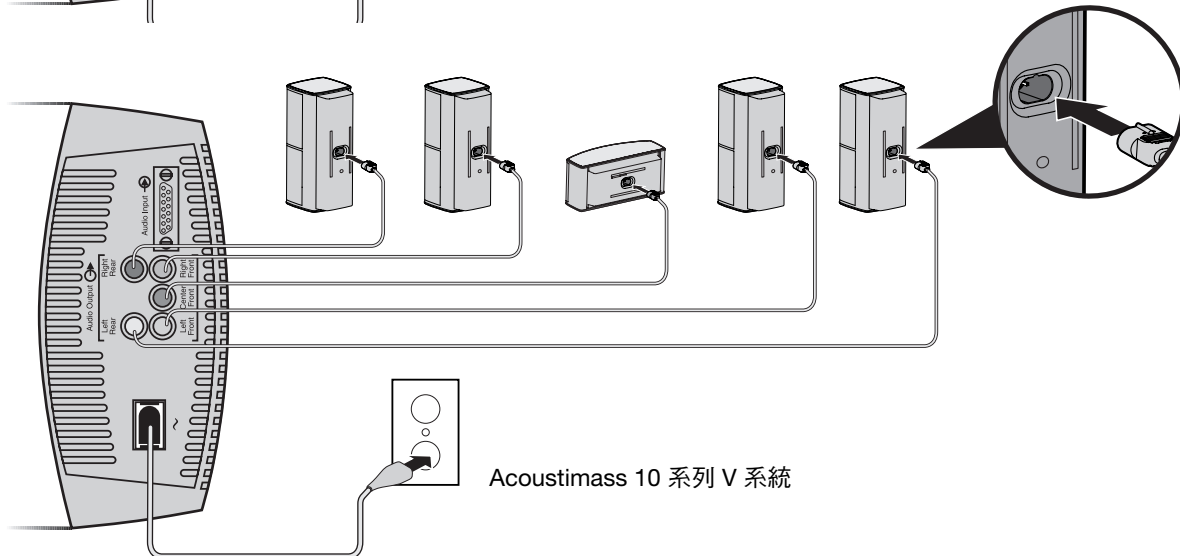
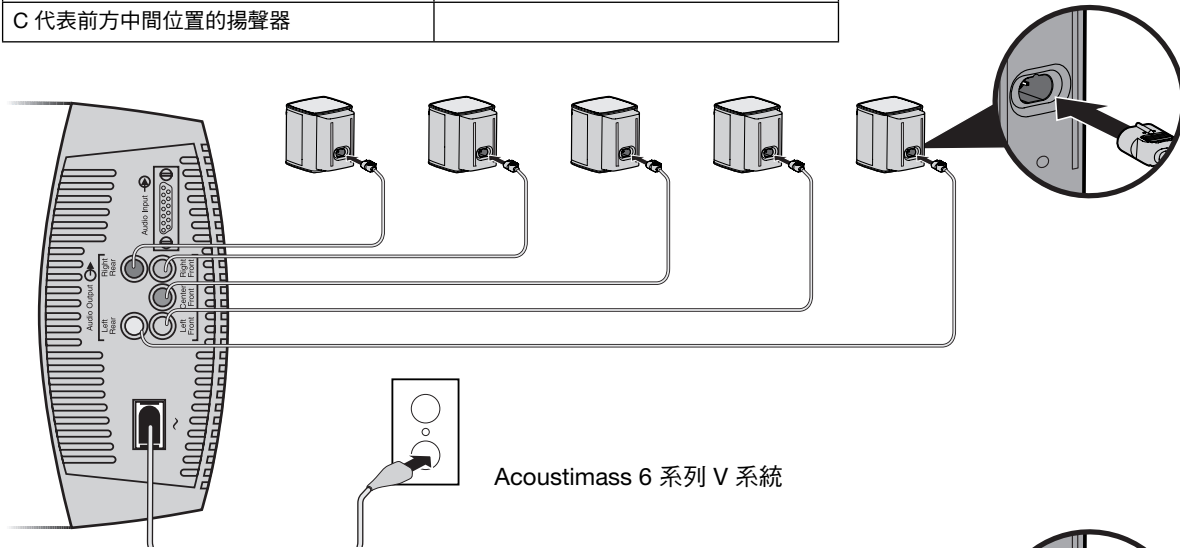

## 安裝

### 將 Acoustimass® 低音箱連接到接收器

**小心：**在連接之前，先關閉接收器以避免插入 Acoustimass® 低音箱時發出的噪音。

系統輸入線為 20 英尺 (6.1 m) 長，連接環繞接收器。和揚聲器連接線不同，此輸入線有一個多引腳連接器，插入低音箱上的 **Audio Input** (音訊輸入) 連接器。

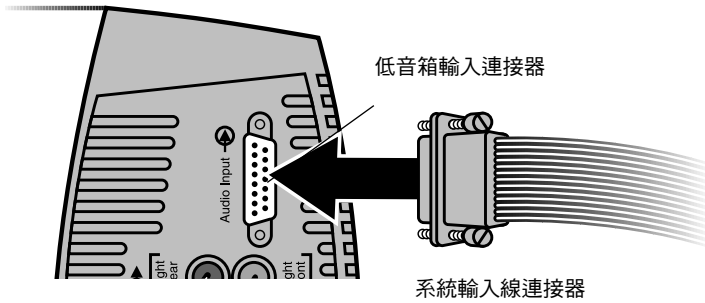

系統輸入線的另一端有多個線對，方便您插入接收器的接線端。紅色圈表示線為正極 (+) 導線。

**小心：**切勿將低音箱連接到電視上，因為電視沒有所需的放大率。

這一端唯一的 RCA 插頭只能用於處理低頻效果且有 **LFE/SUBWOOFER (低頻/低音炮)** 連接器的接收器。

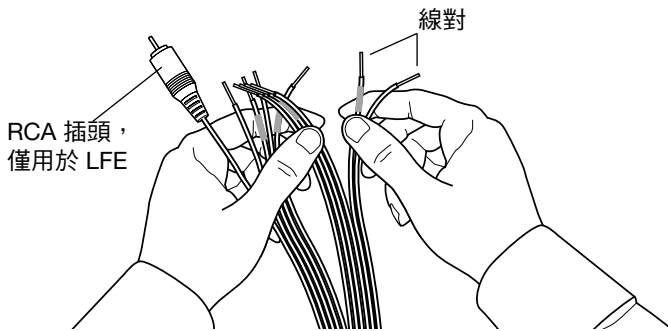



**進行連接：**

1. 將系統輸入線上的多引腳連接器插入 Acoustimass® 低音箱的輸入連接器。擰緊兩顆翼形螺絲固定連接。
2. 將系統輸入線另一端的各個線對連接到環繞接收器上，這裡應該有以下標籤的音訊輸出接線端：
  - Right (右)、Left (左) 和 Center (中) 連接前置聲道。
  - Right Surround (右環繞) 和 Left Surround (左環繞) 連接後置聲道。接收器上的具體標籤可能會略有不同。

**小心：** 切勿讓裸露的線互相摩擦，否則可能損壞接收器。
3. 仔細匹配連接的極性 (+ 到 +，- 到 -)。
  - 將各紅色圈的線 (+) 連接到相應的 + 接線端。
  - 將各素線 (-) 連接到相應的 - 接線端。
4. 如果您的環繞接收器有 **LFE/SUBWOOFER OUT (低頻/低音炮輸出)** 連接器，則將標有 **LFE** 的 RCA 插頭插入該連接器。先把蓋子取下。

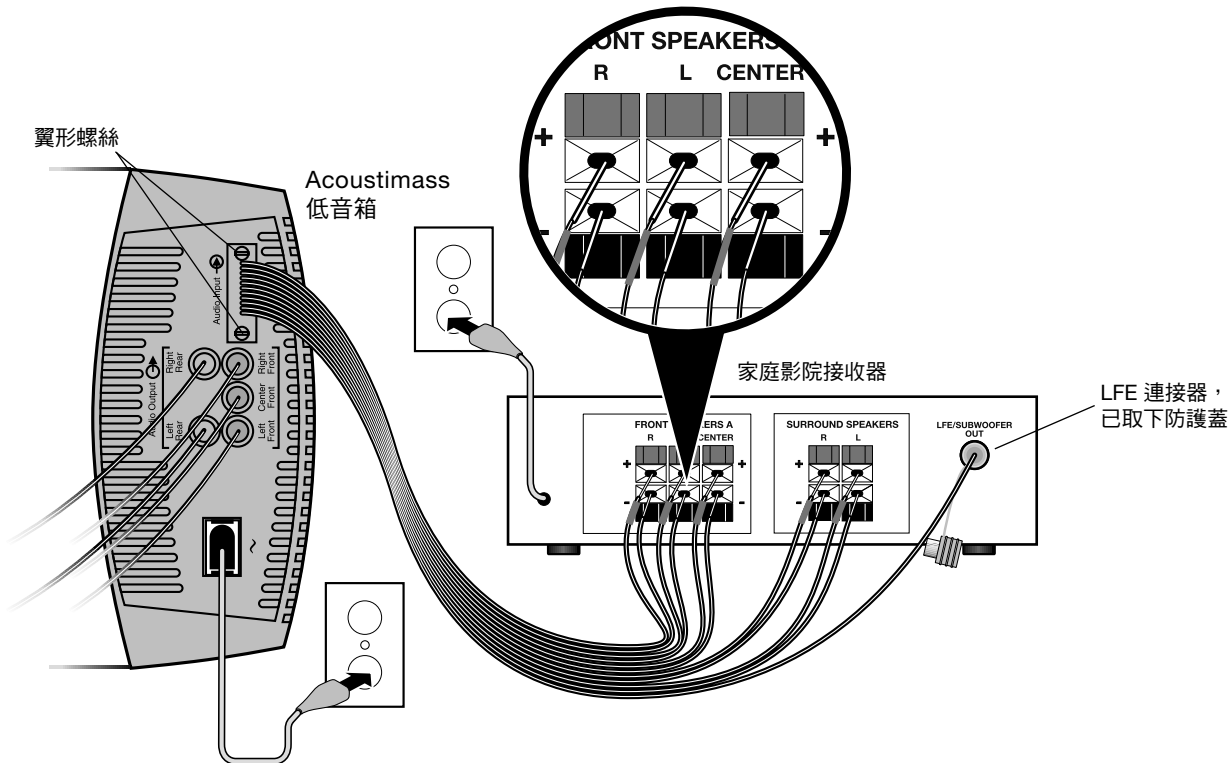

**檢查線路連接**

插入 Acoustimass 低音箱之前，先檢查從接收器到低音箱和低音箱到揚聲器的所有連接。

- 確保所有揚聲器已連接到與其在室內位置相應的接線端。
- 確保所有線均已連接到環繞接收器且極性正確 (+ 到 + 且 - 到 - 線)。接線錯誤會導致低音箱完全無輸出。
- 插入接收器並打開之前先糾正存在的接線問題。

檢查所有連接之後，將 Acoustimass 低音箱的電源線插入交流插座。也要插入接收器。

**備註：** Bose 建議在所有電子裝置上使用高品質電湧抑制器。電壓波動和電壓峰值會損壞任何系統中的電子元件。使用高品質電湧抑制器（可從電器商店購買）可避免大部分因電湧造成的故障。

## 使用系統

### 實現家庭影院揚聲器的最佳效果

完成系統連接並插入低音箱後，即可開始使用 Acoustimass® 系統。

先熟悉調整系統音訊的控制項和內建防護。您可使用這些控制項來實現自己的使用風格和喜好。

**小心：**系統配備自動保護電路，可避免系統受到電應力和超載的損壞。在高音量時，該電路會啟動以降低輸出，這會導致音量稍微降低。如果您注意到了這個音量降低，請記住這是系統的正常功能。這個音量降低也可能表示系統電力輸入已經超過安全水準。建議不要長時間使用這種音量收聽。

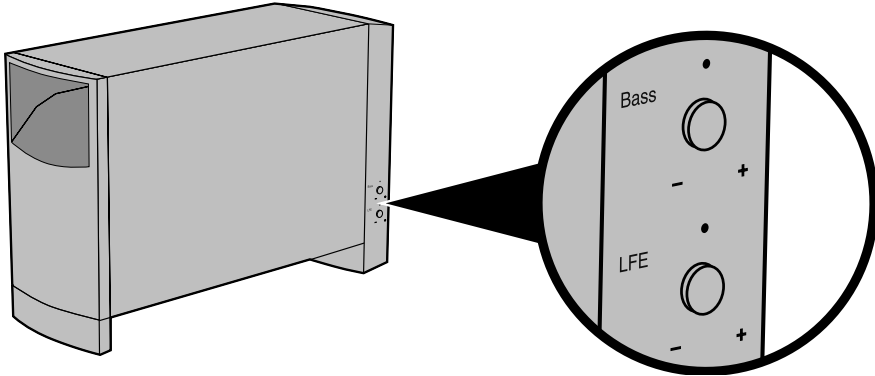

#### 調整低音/房間補償

將 Acoustimass 低音箱放到需要的位置後，您即可在這個位置上對它進行微調。請僅根據需要進行此調整。

例如：

- 如果系統缺乏低音，順時針旋轉 BASS 旋鈕（見上圖）可增強低音箱的低頻輸出。
- 如果音訊中低音過強，逆時針旋轉該旋鈕可減弱低音箱的低頻輸出。

出廠設定可用於大部分房間佈置。

#### 調節 LFE 水準

LFE 水準控制旋鈕（見上圖）僅用於提供了 LFE/SUBWOOFER 聲道的接收器。

旋轉該旋鈕可調整電影聲軌的低頻效果的相對音量。用它將 LFE 聲道的音量調整到與其他揚聲器音量相符的水準。

您可使用數位環繞身歷聲接收器上的「測試音」功能檢查所有音量。有關如何使用該功能的詳細資訊，請參閱環繞身歷聲接收器隨附的使用者指南。

## 設定數位環繞身歷聲接收器

Acoustimass® 6 系列 V 或 Acoustimass 10 系列 V 系統的揚聲器與數位環繞身歷聲接收器的音訊輸出完全相容。該系統集成的信號處理支援所有聲道的全低頻再現。

要充分利用這些系統功能，您可能需要對接收器的一些設定進行調整。若需要更改，請使用接收器的數字顯示功能表並參考以下推薦設定清單。

揚聲器	接收器設定
左和右	大
中心	大
左和右環繞	大
低頻/低音炮	打開

**備註：** 如果您的接收器有這些選項，則 LFE 或 Subwoofer（低音炮）選項設定應為 ON（打開），且交換值應為儘量低的值，通常為 80 Hz。

### 接收數位音訊信號

為讓額外聲源（Blu-ray™ 或 DVD 播放機、接線盒/機上盒、遊戲系統等）的數位音訊信號能夠到達您的環繞身歷聲接收器，您需要在該聲源和接收器之間做一個數字音訊連接。

- 您可使用接收器上的 HDMI™、光纖或同軸輸入線連接額外聲源的數位輸出。切勿使用多於一個連接。
- 一定要在額外聲源的設定功能表上選擇數位輸出。

有關設定和操作的詳細資訊，請參閱環繞身歷聲接收器隨附的使用者指南。

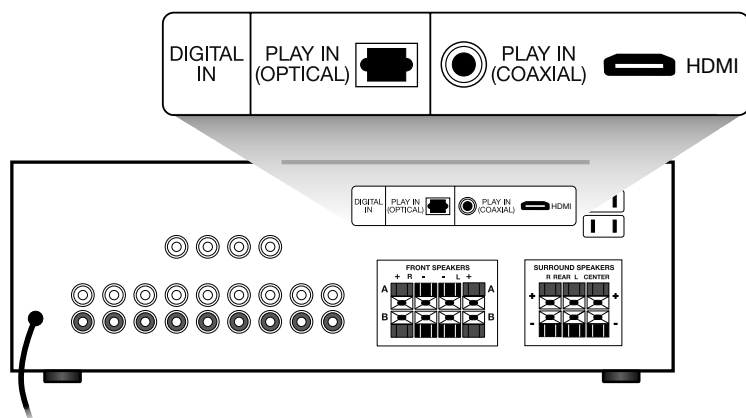

## 設定模擬環繞身歷聲接收器

對於類比（非數位）環繞身歷聲應用，我們建議您將接收器的環繞身歷聲中心模式設定為 Wide（寬）。有關如何更改此設定的詳細資訊，請參閱環繞身歷聲接收器隨附的使用者指南。

## 參考內容

## 疑難排解

如果您的 Acoustimass® 揚聲器系統有問題，請關閉音源並嘗試以下解決方案。如果仍有問題，請連絡 Bose® 經銷商為您安排檢修。如需直接連絡 Bose，請參閱包裝箱中提供的連絡方式清單。

問題	措施
系統完全無法運行	<ul style="list-style-type: none"><li>• 確保接收器和功能強大的 Acoustimass 低音箱已連接到有效的交流電源插座且接收器已打開。</li><li>• 一定要在接收器上選擇音訊源（藍光或 DVD 播放機、接線盒/機上盒、遊戲系統等）。</li></ul>
沒有聲音	<ul style="list-style-type: none"><li>• 增大音量。</li><li>• 斷開所有耳機。</li><li>• 檢查低音箱、接收器和揚聲器的揚聲器接線。</li><li>• 確保功能強大的 Acoustimass 低音箱和接收器均已插入。</li><li>• 對於數位聲音，確保已透過 HDMI、同軸或光纖電纜將音訊源的數位輸出連接到接收器的數位輸入。</li><li>• 確保選擇了正確的音訊源。例如在接收器上選擇 DVD 音訊以收聽 DVD 聲音。</li></ul>
無環繞身歷聲	<ul style="list-style-type: none"><li>• 確保音訊源材料中包含身歷聲。</li><li>• 如果您在接收器上使用杜比定向邏輯環繞聲，確保環繞身歷聲已打開。</li><li>• 確保音訊源材料（Blu-ray™ 或 DVD 播放機、接線盒/機上盒、遊戲系統等）為杜比數位編碼。</li><li>• 確保您的接收器處理的是來自身歷聲電視、鐳射碟、藍光播放機或 DVD 播放機或其他環繞身歷聲源的信號。</li><li>• 如果您使用了數位程式設計，請驗證接收器的設定是否正確。</li></ul>
無低音	<ul style="list-style-type: none"><li>• 確保從接收器到放大器的揚聲器連接正確，紅圈線對紅色連接器（+ 到 + 和 - 到 -）。</li><li>• 檢查接收器中的揚聲器大小是否已設定為「大」。</li></ul>
低音不足或過多	<ul style="list-style-type: none"><li>• 將 Acoustimass 低音箱移到更靠近牆或角落的位置可增強低音。遠離牆或角落可減弱低音。</li><li>• 調整 LFE 水準或房間補償控制項。</li></ul>
聲音失真	<ul style="list-style-type: none"><li>• 確保揚聲器線未損壞。</li><li>• 降低連接到接收器的外部元件的音量。</li></ul>

---

## 客戶服務處

---

若在解決問題時需要其他幫助，請連絡與您所在地區相應的 Bose® 客戶服務辦公室。請參閱包裝箱內的連絡方式清單。

## 清潔

---

請僅使用乾燥軟布清潔 Acoustimass® 揚聲器系統的櫃子。請勿在系統附近使用任何噴霧，或讓液體溢入任何開口。也請勿使用任何溶劑、化學品或含酒精、氨水、研磨劑的清潔劑。

若有需要，可使用吸塵器謹慎地清潔揚聲器上的柵格。請注意，驅動器緊挨柵格後側，若不小心很容易損壞。

## 有限質保資訊

---

您的 Acoustimass® 揚聲器系統受有限質保的保護。系統隨附的產品註冊卡上提供了有限質保的詳細內容。請填寫好卡上的資訊部分，寄回到 Bose 公司。但沒有完成這一過程並不影響您的有限保修權利。

本產品提供的保修資訊並不適用於澳大利亞或新西蘭。澳大利亞和新西蘭保修資訊請見我們的網站 [www.bose.com.au/warranty](http://www.bose.com.au/warranty) 或 [www.bose.com.nz/warranty](http://www.bose.com.nz/warranty)。

## 配件

---

您既可以將系統揚聲器放在壁掛式托架上、桌面上，也可立於地板上。要購買這些配件，請連絡您當地的 Bose® 經銷商或瀏覽 [www.Bose.com](http://www.Bose.com)。

對於以下配件：

- 輸入線適配器，用於從 Acoustimass 低音箱到接收器的壁內走線
- 20-ft (6.1 m) 延長線，用於連接 Acoustimass 低音箱和接收器
- 揚聲器線適配器，用於壁內走線

請連絡授權的 Bose 經銷商。如需直接連絡 Bose，請參閱包裝箱中提供的連絡方式清單。

### 揚聲器驅動補充

#### Acoustimass® 10 系統：

- 衛星揚聲器陣列和中置前揚聲器：  
兩個 2.5" (6.35 cm) Twiddler™ 揚聲器
- 功能強大的 Acoustimass 低音箱：  
兩個 5.25" (13 cm) 低音炮

#### Acoustimass 6 系統：

- 衛星揚聲器：  
一個 2.5" (6.35 cm) Twiddler™ 揚聲器
- 功能強大的 Acoustimass 低音箱：  
一個 5.25" (13 cm) 低音炮

### 系統功率

#### Acoustimass 10 系統：

美國/加拿大：100-127V ~ 270/60 Hz 50W

歐洲/澳大利亞：220-240V ~ 50/60Hz 270W

#### Acoustimass 6 系統：

美國/加拿大：100-127V ~ 135/60 Hz 50W

歐洲/澳大利亞：220-240V ~ 50/60Hz 135W

### 連接

#### Acoustimass 10 系統：

相容額定 10 到 200 瓦每聲道，標稱 4 到 8 歐姆的 A/V 接收器和放大器

#### Acoustimass 6 系統：

相容額定 10 到 150 瓦每聲道，標稱 4 到 8 歐姆的 A/V 接收器和放大器

#### Acoustimass 10 系統：

衛星揚聲器陣列和中置前揚聲器：每個 2.2 lb (1kg)

衛星揚聲器陣列：7.46" H x 3.28" W x 3.34" D (18.95 cm x 8.32 cm x 8.49 cm)

中置前揚聲器：3.43" H x 7.35" W x 3.26" D (8.70 cm x 18.68 cm x 8.27 cm)

低音箱：35 lb (15.8 kg)

16.3" H x 8.1" W x 25.3" D (41.4 cm x 20.6 cm x 64.3 cm)

#### Acoustimass 6 系統：

衛星揚聲器：每個 1.18 lb (0.45 kg)

3.7" H x 3.2" W x 3.3" D (9.5 cm x 8.3 cm x 8.4 cm)

低音箱：27 lb (12.2 kg)

16.3" H x 8.1" W x 22.3" D (41.4 cm x 20.6 cm x 56.6 cm)





***BOSE***<sup>®</sup>  
***Better sound through research***<sup>®</sup>  
©2015 Bose Corporation, The Mountain,  
Framingham, MA 01701-9168 USA  
AM720420 Rev. 02