



550 条形音箱

请阅读并保留所有安全、安全性和使用说明。

重要安全说明

请阅读这些说明。

请仅用干布进行清洁。

请勿堵塞任何通风口。请按照制造商的说明安装。

只能使用制造商指定的附件/配件。

任何维修事宜均请向合格的人员咨询。如果设备有任何损坏，均需进行维修，例如电源线或插头受损、液体溅入或物体落入设备内、设备受雨淋或受潮、不能正常工作或跌落。

警告/小心



此符号表示产品外壳内存在未绝缘的危险电压，可能会造成触电危险。



此符号表示产品指南中提供了重要的操作和维护说明。



请勿吞咽电池，存在化学灼伤危险。此产品提供的遥控器中包含一个纽扣式电池。如吞入纽扣式电池，会在 2 小时内造成严重体内灼伤，并可能导致死亡。不要让儿童接触新的和用过的电池。如果电池仓没有关紧，请停止使用遥控器并且不要让儿童接触。如您认为电池可能已被吞入或被塞入体内的任何部位，请立即就医。为了避免爆炸、火灾或化学灼伤，请小心替换电池，只能使用有关机构认可的（例如，UL）CR2032 或 DL2032 3 伏锂电池。正确并及时处理用过的电池。请勿对其进行充电、拆解，也不要加热到 100°C 以上或焚化。



包含小部件，可能会导致窒息。不适合 3 岁以下的儿童使用。



本产品含有磁性材料。关于是否会影响可植入医疗设备的情况，请咨询医生。

- 为了减少火灾或电击危险，请勿使本产品暴露在雨中，被液体淋溅、喷洒，或暴露在潮湿环境中，也不得将装有液体的物体（如花瓶等）置于本产品上或本产品附近。
- 请将本产品放置到远离火源和热源的地方。请勿将明火火源（如点燃的蜡烛）置于本产品上或靠近本产品。
- 未经授权切勿改装本产品。
- 请勿将本产品与逆变器配合使用。
- 请勿在汽车或船舶上使用本产品。
- 如果将电源插头或设备耦合器作为断路设备，那么此类断路设备应当保持可随时恢复工作的状态。
- 只能使用以下硬件安装本产品：**Bose** 条形音箱壁挂架。
- 放置产品时，请确保它没有阻塞电视或显示器上的任何通风孔。请参阅电视或显示器随附的用户指南，并按照制造商的说明进行安装。
- 由于有通风需求，**Bose** 不推荐将本产品放置在有限的空间中，比如墙洞或封闭式橱柜。
- 请勿放置或安装在任何热源旁，例如暖气片、热调节装置、火炉或可产生热量的其他设备（包括扩音器）。
- 请勿让儿童接触电池。
- 如果处理不当，电池可能导致着火或化学灼伤。请勿对其进行充电、拆解、加热或焚化。
- 此产品随附的电池如果处理不当、更换不当或更换为不正确的类型，可能存在起火、爆炸或化学灼伤危险。

有毒或有害物质或元素的名称及成分						
零件名称	有毒或有害物质和元素					
	铅 (Pb)	汞 (Hg)	镉 (Cd)	六价铬 (CR(VI))	多溴化联苯 (PBB)	多溴二苯醚 (PBDE)
印刷电路板	X	O	O	O	O	O
金属零件	X	O	O	O	O	O
塑料零件	O	O	O	O	O	O
扬声器	X	O	O	O	O	O
线缆	X	O	O	O	O	O
此表格符合 SJ/T 11364 条款。 O：表示此零件中所有同类物质包含的有毒或有害物质低于 GB/T 26572 中的限定要求。 X：表示此零件使用的同类物质中至少有一种包含的有毒或有害物质高于 GB/T 26572 中的限定要求。						

生产日期： 序列号中第八位数字表示生产年份；“3”表示 2013 年或 2023 年。

进口商： Bose 电子（上海）有限公司，上海市闵行区顾戴路 2337 号丰树商业城塔楼 D 第 6 层（邮编：201100）

输入额定值： 100 - 240V ~ 50/60Hz, 100W

型号： 439269。CMIIT ID 位于条形音箱背面的产品标签上。

安全性信息



本产品能够接收由 Bose 提供的自动安全性更新。要接收自动安全性更新，您必须完成 Bose 应用中的产品设置流程并将产品连接至互联网。**如果您没有完成设置流程，您需要自行安装 Bose 届时提供的安全性更新。**

Apple、Apple 徽标、Apple Music 以及 AirPlay 是 Apple Inc. 在美国和其他国家注册的商标。App Store 是 Apple Inc. 的服务标志。

使用“Apple AirPlay 专用”标记表示此附件的设计专门用来与标记中认定的技术配合使用，并且通过了开发商的认证，符合 Apple 的性能标准。

Bluetooth® 文字标记和徽标是由 Bluetooth SIG, Inc. 所拥有的注册商标，Bose Corporation 根据许可规定使用上述标记。

 Dolby、Dolby Atmos 和双 D 符号是 Dolby Laboratories Licensing Corporation 的商标。经 Dolby Laboratories 许可制造。保密未公开的作品。版权所有 © 2012-2021 Dolby Laboratories。保留所有权利。

Android 是 Google LLC. 的商标。

 HDMI、HDMI High-Definition Multimedia Interface、HDMI 商业外观和 HDMI 徽标是 HDMI Licensing Administrator, Inc. 的商标或注册商标。

此产品受 Microsoft 特定知识产权的保护。未经 Microsoft 许可，禁止在本产品范围外使用或传播此技术。

Wi-Fi 是 Wi-Fi Alliance® 的注册商标。

Bose、QuietComfort、SimpleSync 和 SoundLink Revolve 是 Bose Corporation 的商标。

Bose Corporation 总部：1-877-230-5639

©2024 Bose Corporation. 未经事先书面许可，不得复制、修改、发行或以其他方式使用本资料的任何部分。

要查看作为 **Bose 550** 条形音箱产品的组件随附的第三方软件包的许可披露：

1. 按住遥控器上的播放/暂停按钮 ▷|| 和音量上调按钮 + 5 秒。
2. 将一根 **USB** 线缆连接到条形音箱背面的 **SERVICE**（服务）连接器。
3. 将连接线的另一端连接到计算机。
4. 在计算机的浏览器窗口中输入 <http://203.0.113.1/opensource> 即可显示 EULA 和许可披露。

装箱单

内件.....	10
---------	----

DOLBY ATMOS® 技术	11
------------------------------	----

条形音箱放置

建议.....	12
墙式安装条形音箱.....	13
调整音频以符合壁挂要求.....	14

设置条形音箱

将条形音箱连接到电源.....	15
网络待机.....	15

BOSE 应用设置

下载 Bose 应用.....	16
-----------------	----

已有 BOSE 应用用户

将条形音箱添加至已有帐户.....	17
连接到不同的 Wi-Fi® 网络.....	17

条形音箱控件

遥控器功能.....	18
打开/关闭电源.....	19
自动唤醒（仅限光纤连接）.....	19
音频源.....	20
媒体播放和音量.....	21
对话模式.....	22
条形音箱控制功能.....	23
调整音量.....	23

使用 AIRPLAY 流传输音频

从“控制中心”流传输音频.....	24
从应用流传输音频.....	24

BLUETOOTH® 连接

连接移动设备.....	25
断开移动设备.....	26
重新连接移动设备.....	26
连接其他移动设备.....	26
清空条形音箱设备列表.....	26

条形音箱状态

Wi-Fi 状态.....	27
Bluetooth 状态.....	27
媒体播放和音量状态.....	28
更新和错误状态.....	28

高级功能

禁用/启用 Wi-Fi 功能.....	29
---------------------	----

连接 BOSE 产品

连接附件（可选）.....	30
使用 Bose 应用连接（首选）.....	30
使用遥控器连接.....	31
使用音频连接线连接 Bose 低音箱.....	32
使用 SimpleSync™ 技术连接 Bose SoundLink Bluetooth 扬声器或 Bose 耳机.....	33
优势.....	33
兼容产品.....	33
使用 Bose 应用连接.....	34
重新连接 Bose SoundLink Bluetooth 扬声器或 Bose 耳机.....	34

维护与保养

更新条形音箱.....	35
更换遥控器电池.....	35
清洁条形音箱.....	37
更换零件和配件.....	37
有限质保	37

故障排除

首先尝试这些解决方案	38
其他解决方案.....	38
恢复条形音箱.....	44

附录：设置参考

连接选项	45
将条形音箱连接到电视	46
选项 1（优先）： HDMI eARC 或 ARC.....	46
选项 2： 光纤	47
检查声音效果	48

内件

请确认包装箱中内含以下部件：



Bose 550 条形音箱

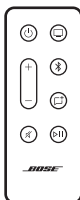

遥控器 (含电池)

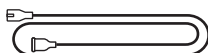

电源线*

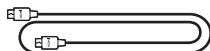

HDMI 连接线

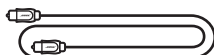

光缆

*可能随附多条电源线。请选择适用于您所在地区的电源线。

注意：如果产品部分损坏，请勿使用。请联系 Bose 授权经销商或 Bose 客户服务处。

请访问：support.Bose.com/SB550C

Bose 550 条形音箱支持 Dolby Atmos® 技术。条形音箱使用向上扬声器和侧面扬声器来提供全方向的高音质，实现一流、完全包围的沉浸式环绕声体验。

注意：要获得 Dolby Atmos 环绕声体验，必须将条形音箱连接到电视上的 HDMI eARC 或 ARC 端口（请参见第 46 页）。如果电视上没有 eARC 端口或 ARC 端口，可以将光缆连接到光纤端口，即可获得身临其境般的逼真体验（请参见第 47 页）。

建议

- 将条形音箱放在电视机下方和前面（最佳），或放在电视上方，使条形音箱前侧朝向房间。
- 为获得最佳音质，请确保条形音箱顶部的向上扬声器和条形音箱侧面的侧面扬声器没有被遮挡。
- 将条形音箱安装在墙壁上时，请确保条形音箱的顶部距离电视至少有 10 cm 的距离。
- 如果将条形音箱放在架子或电视架上，一定要使条形音箱前侧尽量靠近架子或支架前沿以获得最佳音质。
- 将条形音箱放于金属柜之外并远离金属柜、其他音频/视频组件和直接热源。
- 将条形音箱放在橡胶底座上并置于稳定的水平表面。为保证适当支撑，两个支脚都必须靠在表面上。振动会导致条形音箱移动，尤其在光滑表面（大理石、玻璃或高度抛光的木材）上，这种情况特别突出。
- 条形音箱后侧距离任何其他表面至少要有 1 cm 的距离。堵塞端口会影响音质。
- 确保附近有交流（市电）插座。
- 为了避免无线干扰，应使其他无线设备远离条形音箱至少 0.3 - 0.9 m。
- 为避免无线干扰，某些 Wi-Fi 接入点可能需要放在距离条形音箱、选配的低音箱和选配的环境扬声器 2.4 - 3.0 m 以外的地方。
- 为了获得最佳音质，请勿将条形音箱放置于封闭式橱柜或斜放在角落。
- 请勿在条形音箱上放置任何物品。

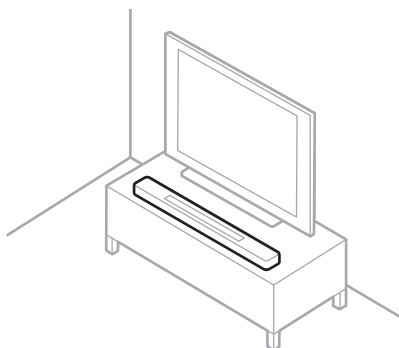

小心：在使用时请勿将条形音箱正面、背面或顶部朝下。

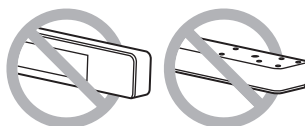

墙式安装条形音箱

您可以在墙壁上安装条形音箱。要购买 Bose 条形音箱壁挂架，请联系授权的 Bose 经销商。

请访问：support.Bose.com/SB550C

注意：请确保条形音箱的顶部距离电视至少有 10 cm 的距离。

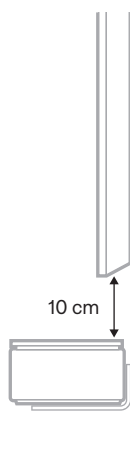

小心：不要使用任何其他硬件安装条形音箱。

调整音频以符合壁挂要求

安装条形音箱后，您必须调整音频以获得最佳的音质。

按住遥控器上的“静音”按钮 5 秒钟，直至听到提示音且灯柱呈白色闪烁两次。

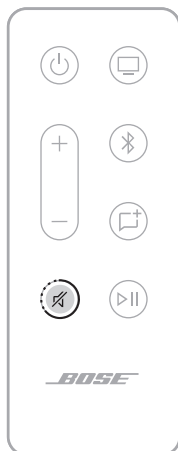

注意：如果从墙上取下条形音箱，请将条形音箱重复设置为原初默认音频设置。

提示：您也可使用 Bose 应用调整音频以适合墙壁安装。

将条形音箱连接到电源

1. 将电源线连接到条形音箱背面的 **POWER** 端口。
2. 将电源线的另一端插入交流（市电）电源插座。

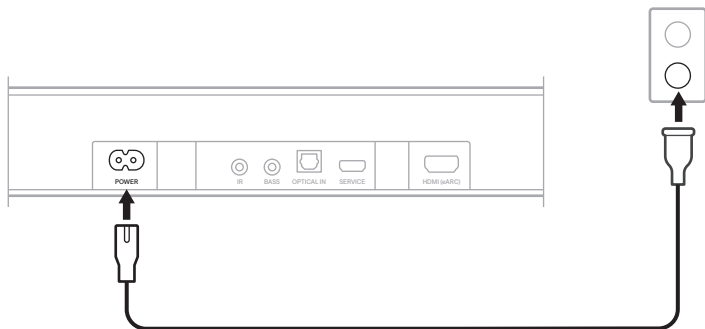

条形音箱电源随即打开，灯柱呈琥珀色亮起。

网络待机

音频停止且 20 分钟没有按任何按钮后，条形音箱将切换至网络待机状态。

要从网络待机状态唤醒条形音箱：

- 在遥控器上，按下“电源” ⏻ 按钮、音频源按钮（请见第 20 页）或播放/暂停按钮 ▶|| （请见第 18 页）。
- 使用移动设备或 Bose 应用播放或恢复音频。

注意：您可以使用 Bose 应用来禁用待机计时器。您可以从“设置”菜单中访问此选项。

您可在任何移动设备（例如智能手机或平板）上通过 Bose 应用设置和控制条形音箱。

您可以使用该应用流式传输音乐、添加音乐服务、探索网络广播站、选择您的语音提示语言、管理条形音箱设置以及获取新功能。

注意：如果您已为其他 Bose 产品创建了 Bose 帐户，请将条形音箱添加到您的现有帐户（请参见第 17 页）。

下载 BOSE 应用

1. 在移动设备上，下载 Bose 应用。





2. 请按照应用说明执行操作。

将条形音箱添加至已有帐户

要添加 Bose 550 条形音箱，请打开 Bose 应用并添加条形音箱。

连接到不同的 WI-FI 网络

如果您的网络名称或密码已更改或者如果您想要更改或添加另一个网络，请连接到不同的网络。

1. 按住遥控器上的“静音”按钮  和“对话模式”应用按钮 ，直到灯柱呈琥珀色亮起。

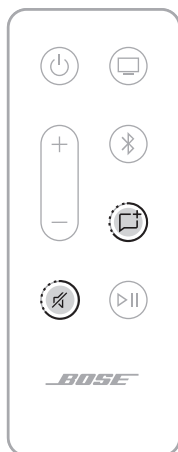

2. 打开移动设备上的 Wi-Fi 设置。
3. 选择 **Bose 550 条形音箱**。
4. 打开 Bose 应用并根据应用说明操作。

注意：如果应用没有提示您进行设置，请转到主屏幕并添加条形音箱。

条形音箱控件位于条形音箱顶部和遥控器上。

提示：您也可使用 Bose 应用控制条形音箱。

遥控器功能

使用遥控器控制条形音箱，选择音频源，并管理 *Bluetooth* 连接。

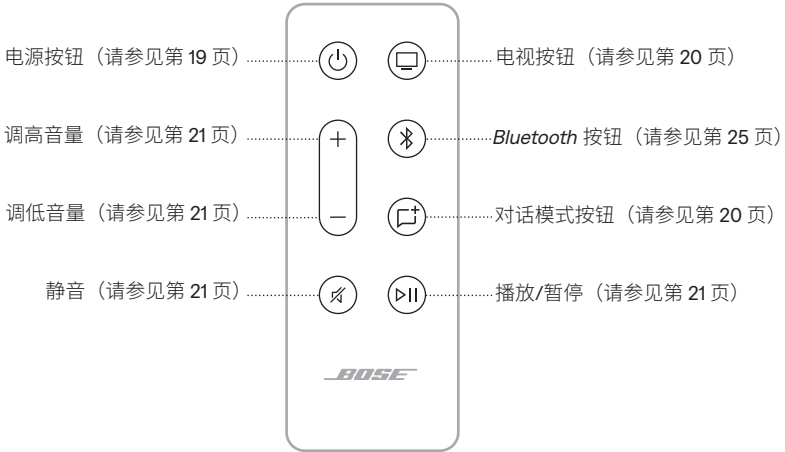

打开/关闭电源

按下遥控器上的“电源”按钮  以打开/关闭条形音箱。



打开电源后，条形音箱会默认连接上次活动的音频源。

注意：将条形音箱插入交流（市电）插座后，条形音箱会自动打开。



自动唤醒（仅限光纤连接）

您可将条形音箱设置为只要收到声音信号便自动打开。

要在自动唤醒与默认电源设置之间切换，请按住  按钮 10 秒钟，直至听到提示音且灯柱呈白色光闪烁两次。

提示：您还可以使用 Bose 应用控制自动唤醒。您可以从“设置”菜单中访问此选项。

音频源

按下遥控器上的相应按钮（电视为  按钮，*Bluetooth* 为  按钮），选择音频源。



提示：您还可以使用 Bose 应用选择音频源。

媒体播放和音量



功能	操作方法
播放/暂停	按下 ▷ 。 注意： <ul style="list-style-type: none"> 将音频暂停后，灯柱中央的两个灯会常亮，直到音频恢复。 无法在电视信号源上播放/暂停音频。
快进	双按 ▷ 。
快退	三按 ▷ 。
调高音量	按下 +。 注意： 要快速提高音量，按住 +。
调低音量	按下 -。 注意： 要快速降低音量，按住 -。
静音/取消静音	按下 𠄎。 将音频静音后，灯柱的左端会常亮，直到音频恢复。 提示： 您还可以按下 + 以取消音频静音。

对话模式



对话模式通过调整系统的音频平衡提高电影、电视节目和播客中对话及人声的清晰度。按下遥控器上的“对话”模式按钮, 可在“对话”模式和默认音频设置之间切换。







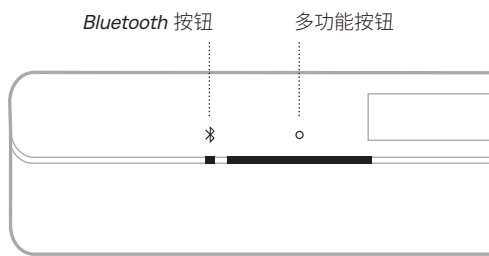

“对话”模式启用时，灯柱闪烁白色光，然后渐变成黑色光（请参见第 28 页）。

注意：当您启用“对话”模式时，在您切换到另一个音频源或关闭条形音箱前，当前音频源会保持启用“对话”模式。要禁用音频源的“对话”模式，再次按下。

条形音箱控制功能

可以使用“多功能”按钮  来控制媒体播放。您可以使用 *Bluetooth* 按钮  来管理 *Bluetooth* 连接。



功能	操作方法
选择 <i>Bluetooth</i> 来源	按下  。
连接移动设备	按住  ，直到灯柱闪烁蓝色光。
清空条形音箱设备列表	按住  10 秒，直到灯柱跳动白色光两次然后渐变为黑色光。
播放/暂停	按下  。
快进	双按  。
跳回	三按  。

调整音量

要调整低音、高音、中置声道、高置声道和环绕声道，请使用 **Bose** 应用。您可以从“设置”菜单中访问这些选项。

条形音箱能够播放 AirPlay 2 音频，这样您可以快速将 Apple 设备的音频流传输到条形音箱或多个扬声器。

注意：

- 要使用 AirPlay 2，您需要一台运行 iOS 11.4 或更高版本的 Apple 设备。
- Apple 设备和条形音箱必须连接到同一个 Wi-Fi 网络中。
- 关于 AirPlay 的信息，请访问：<https://www.apple.com/airplay>

从“控制中心”流传输音频

1. 在 Apple 设备上，打开“控制中心”。
2. 点击并按住屏幕右上角的声卡，然后点击 AirPlay 图标 。
3. 选择条形音箱。

从应用流传输音频

1. 打开音乐应用（如 Apple Music）并选择要播放的曲目。
2. 点击 .
3. 选择条形音箱。

连接移动设备

1. 按下条形音箱或遥控器上的 *Bluetooth* 按钮 .

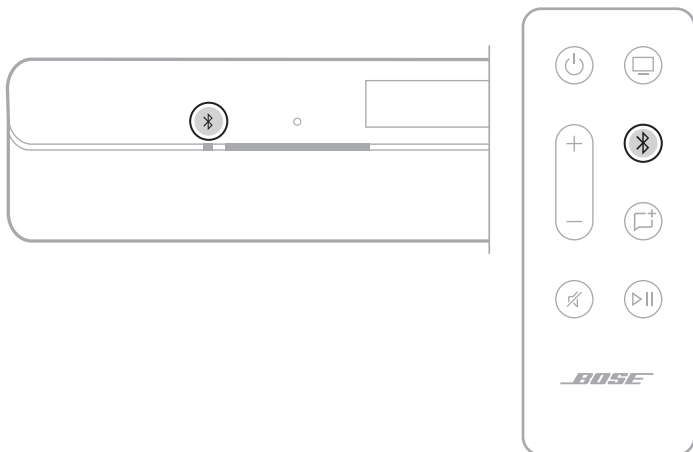

灯柱呈蓝色闪烁。

2. 打开移动设备上的 *Bluetooth* 功能。

注意：*Bluetooth* 菜单通常在“设置”菜单中。

3. 在设备列表中选择条形音箱。

注意：在 Bose 应用中查找您为条形音箱输入的名称。如果没有为条形音箱命名，将显示默认名称。



连接后，您会听到提示音，灯柱常亮，然后变暗。条形音箱名称显示在移动设备列表中。

断开移动设备

使用 Bose 应用以断开移动设备。

提示：您也可在移动设备上使用 *Bluetooth* 设置。禁用 *Bluetooth* 功能后，所有其他设备连接都将断开。

重新连接移动设备

按下条形音箱或遥控器上的 *Bluetooth* 按钮 。

条形音箱尝试连接最近连接的设备。

注意：

- 请确保您的移动设备已启用 *Bluetooth* 功能。
- 设备必须在 9 m 的连接范围内且已打开电源。

连接其他移动设备

条形音箱的设备列表最多可以保存八台设备。

注意：一次只能播放一台设备的音频。

1. 按住条形音箱或遥控器上的按钮 ，直到灯柱呈蓝色闪动。
2. 从移动设备的设备列表中选择条形音箱。

注意：请确保您的移动设备已启用 *Bluetooth* 功能。

清空条形音箱设备列表

1. 按住条形音箱或遥控器上的  按钮 10 秒钟，直到灯柱呈白色闪动两次，然后逐渐变暗。

灯柱呈蓝色闪烁。

2. 从设备上的 *Bluetooth* 列表中删除条形音箱。

所有设备已被清除，并且条形音箱已准备好连接（请参见第 25 页）。

条形音箱正面的 LED 灯柱显示条形音箱状态。

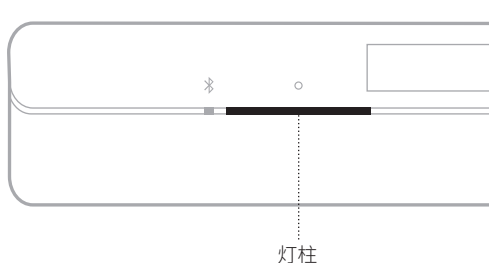

注意：灯柱每次显示所选音频源的一个状态。

WI-FI 状态

显示条形音箱的 Wi-Fi 连接状态。

灯柱活动		系统状态
跳动白色光		正在连接至 Wi-Fi
呈白色常亮，然后变暗		已连接至 Wi-Fi





BLUETOOTH 状态

显示移动设备的 *Bluetooth* 连接状态。

灯柱活动		系统状态
跳动蓝色光		准备连接到移动设备
跳动白色光		正在连接移动设备
呈白色常亮，然后变暗		已连接至移动设备
呈白色闪动两次，然后变暗		清除设备列表

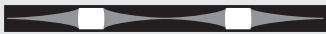



媒体播放和音量状态

控制媒体播放和音量时显示条形音箱状态。

灯柱活动		系统状态
两个中间灯呈常亮白色亮起		暂停
灯柱右端呈白色闪动		调高音量
灯柱左端呈白色闪动		调低音量
灯柱左端呈白色常亮		静音
呈白色常亮，然后变暗		对话模式启用

更新和错误状态

显示软件更新和错误提醒的状态。

灯柱活动		系统状态
琥珀色光常亮		正在设置 Wi-Fi
白色光从右向左滑动		正在下载更新
白色光从左向右滑动		正在更新条形音箱
呈红色光 4 次闪动		暂时无法提交请求 - 请稍后重试
呈红色光常亮		错误 - 联系 Bose 客户服务处

禁用/启用 WI-FI 功能

按住遥控器上的“静音”按钮  和 *Bluetooth* 按钮 ，直到灯柱跳动白色光两次然后逐渐变暗。

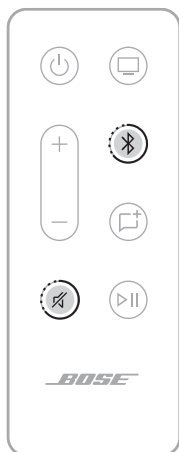

连接附件（可选）

您可将以下任意附件连接到您的条形音箱。有关更多信息，请参阅附件的用户指南。

- **Bose 700 无线低音箱：** [Bose.com/BM700](https://www.bose.com/BM700)
- **Bose 500 无线低音箱：** [Bose.com/BM500](https://www.bose.com/BM500)
- **Bose 700 环绕扬声器：** [Bose.com/SS700](https://www.bose.com/SS700)

注意：



- 首选选项是使用 Bose 应用连接您的附件。
- 您最多可以连接两个低音箱。要连接，两者必须是相同的型号并采用无线方式连接。

使用 Bose 应用连接（首选）

1. 将附件连接到电源。有关更多信息，请参阅附件的用户指南。
2. 在 Bose 应用中，选择您的条形音箱。
3. 转到“设置”菜单以添加您的附件。

注意：如果条形音箱无法与低音音箱或环绕扬声器连接，请参见第 41 页。

使用遥控器连接

1. 将附件连接到电源。有关更多信息，请参阅附件的用户指南。
2. 按住遥控器上的 *Bluetooth* 按钮  和调低音量按钮  3 秒钟，直到灯柱呈白色闪烁。

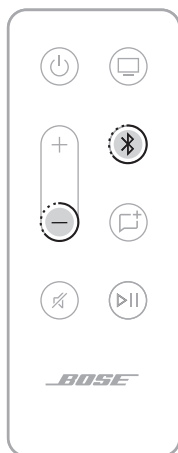

连接后，您会听到附件发出的提示音，然后灯柱逐渐变暗。

注意：

- 如果条形音箱未连接低音箱，请参见第 41 页上的“条形音箱无法连接低音箱或环绕扬声器”。
- 如果条形音箱未连接环绕扬声器，请参见第 41 页上的“条形音箱无法连接低音箱或环绕扬声器”。

使用音频连接线连接 Bose 低音箱

您可以使用 3.5 mm 音频连接线（未提供）将低音箱连接到条形音箱。

如果您没有 3.5 mm 音频连接线（耳机和移动设备上的常用线缆），请访问 [Bose.com/BM500](https://www.bose.com/BM500) 购买 4.5 m 连接线。您也可以在当地电器商店购买此连接线。

1. 将 3.5 mm 音频连接线的一端连接至低音箱的 **BASS IN** 连接器。
2. 将音频连接线的另一端连接至条形音箱背面的 **BASS** 连接器。

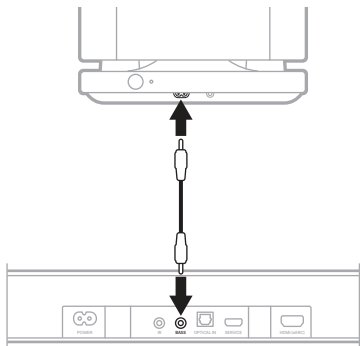

Bose 500 低音箱

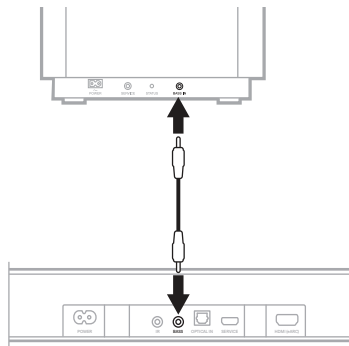

Bose 700 低音箱

3. 检查声音效果（请参见第 48 页）

使用 SIMPLESYNC™ 技术连接 BOSE SOUNDLINK *BLUETOOTH* 扬声器或 BOSE 耳机

使用 Bose SimpleSync™ 技术，您可以将某些 Bose SoundLink *Bluetooth* 扬声器或 Bose 耳机连接到条形音箱，以一种新的方式聆听音乐和电影。

优势

- **个人电视聆听体验：**将 Bose 耳机连接到条形音箱，在不干扰他人的情况下聆听电视。使用每个产品上的独立音量控制，在降低条形音箱的音量或使之静音的同时，将耳机的音量保持在自己希望的水平。
- **另一个房间的音频：**通过将您的 Bose SoundLink *Bluetooth* 扬声器连接到条形音箱，即可在两间不同的房间同时收听同一首歌曲。

注意：SimpleSync™ 技术的 *Bluetooth* 连接范围为 9 m。墙壁和建筑材料可能会影响信号接收。

兼容产品

您可以将大多数 Bose SoundLink *Bluetooth* 扬声器连接到条形音箱以及 Bose 耳机。

受欢迎的兼容产品包括：

- Bose SoundLink Revolve+ *Bluetooth* 扬声器
- Bose SoundLink Mini *Bluetooth* 扬声器
- Bose SoundLink Micro *Bluetooth* 扬声器
- Bose SoundLink Flex *Bluetooth* 扬声器
- Bose 700 无线消噪耳机
- Bose QuietComfort 35 无线耳机
- Bose QuietComfort 45 耳机

将定期添加新产品。如果需要完整列表和更多信息，请访问：
support.bose.com/Groups

使用 Bose 应用连接

要将您的 Bose SoundLink *Bluetooth* 扬声器或 Bose 耳机连接到条形音箱，使用 Bose 应用。有关更多信息，请访问：support.Bose.com/SB550Grouping

注意：

- 确保您要连接的产品已通电，距离条形音箱 9 m 以内，并已准备好连接到其他设备。有关更多信息，请参阅产品的用户指南。
- 一次只能将一个产品连接到条形音箱。

重新连接 BOSE SOUNDLINK *BLUETOOTH* 扬声器或 BOSE 耳机

使用 Bose 应用将条形音箱重新连接到以前连接的兼容的 Bose 产品。

有关更多信息，请访问：support.Bose.com/SB550Grouping

注意：条形音箱必须在连接范围 (9 m) 内并已通电。

更新条形音箱

在 Bose 应用中完成设置过程并将条形音箱连接到 Wi-Fi 网络后，条形音箱会自动更新。

更换遥控器电池

1. 使用硬币向左旋转电池仓门盖（逆时针），将盖取下。

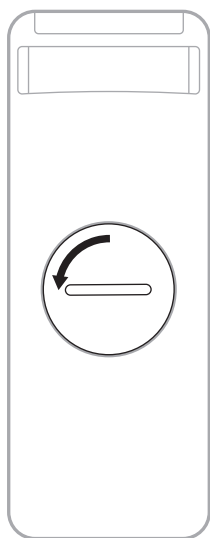

2. 将新电池平面朝上插入，并且 + 标志朝上。

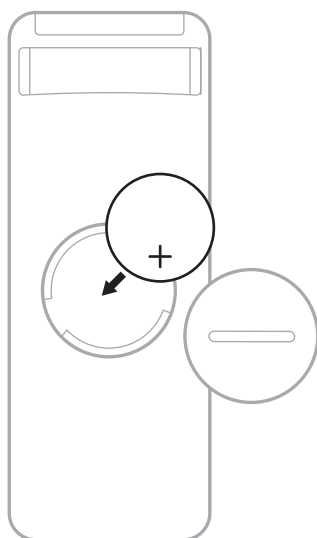

注意：只能使用机构认可的（如 UL）CR2032 或 DL2032 等 3 伏锂电池。

3. 重新装上盖，将其向右旋转（顺时针），直到锁定到位为止。

清洁条形音箱

请使用柔软的干布擦拭条形音箱外表面。

小心：

- 切勿让液体溅入条形音箱或任何开口。
- 请勿将空气吹入向上扬声器或条形音箱。
- 请勿使用吸尘器清洁向上扬声器或条形音箱。
- 请勿在向上扬声器或条形音箱附近使用喷雾剂。
- 请勿使用任何溶剂、化学品或含酒精、氨水、研磨剂的清洁剂。
- 请勿让物体落入任何开口中。

更换零件和配件

可通过 Bose 客户服务处订购更换零件或配件。

请访问：support.Bose.com/SB550C

有限质保

本条形音箱享有有限质保。有关有限质保的详细信息，请访问我们的网站：worldwide.Bose.com/Warranty。

要注册您的产品，请访问 worldwide.Bose.com/ProductRegistration 以获取说明。未进行注册并不影响您的有限质保权利。

首先尝试这些解决方案

如果条形音箱出现问题：

- 确保条形音箱插入了通电的交流（市电）插座中。
- 接好所有连接线。
- 检查条形音箱的状态（请参见第 27 页）。
- 下载 Bose 应用，完成设置过程，然后等待任何可用的软件更新下载到条形音箱。
- 按照放置原则放置条形音箱（请参见第 12 页）。
- 将条形音箱移到移动设备的建议连接范围内，以确保其能够正常工作。
- 请将条形音箱与无线设备保持至少 0.3 – 0.9 m 的距离。
- 检查 Wi-Fi 接入点是否在距离条形音箱、选配的低音箱和选配的环境扬声器 2.4 – 3.0 m 以外的地方。

其他解决方案

若无法解决问题，请参见下表了解常见问题的症状和解决方案。还可以在以下网站获取故障排除文章、视频和其他资源：support.Bose.com/SB550C

若仍然无法解决问题，请联系 Bose 客户服务处。

请访问：worldwide.Bose.com/contact

症状	解决方案
电视上无 HDMI eARC 端口	使用电视的 HDMI ARC 端口。 如果您的电视上没有 HDMI ARC 端口，请使用光缆将条形音箱连接到电视。
电视上无 HDMI eARC、HDMI ARC 或光纤端口	如果您的电视与有线或卫星机顶盒相连，请将 HDMI 连接线从条形音箱连接到有线或卫星机顶盒。 使用音频转换器和独立的音频连接线连接电视，例如共轴、3.5 mm 或模拟音频连接线（未提供）。您需要的转换器和连接线的类型取决于您的电视上可以使用的音频输出端口。
条形音箱无法开机	将电源线插入另一个交流（市电）插座中。 使用遥控器开启条形音箱（请参见第 18 页）。 拔出条形音箱和选配低音箱或环境扬声器的电源线，等待 30 秒，然后再将其牢固插入交流（市电）插座中。

症状	解决方案
条形音箱无法关机	条形音箱可能处于网络待机模式。按下遥控器上的“电源”按钮  以唤醒条形音箱。再次按下  以关闭条形音箱。
无法使用 Dolby Atmos 播放音频	<p>确保条形音箱已连接到电视的 HDMI eARC 或 ARC 端口。</p> <p>确保 Dolby Atmos 支持正在播放的内容。</p> <p>检查 Bose 的“正在播放”屏幕以确保音频是以 Dolby Atmos 传输。如果不是以 Dolby Atmos 传输，确保电视的高级音频设置允许 Dolby Atmos 向条形音箱传输音频。请参阅电视用户指南。</p>
遥控器不稳定或失灵	<p>更换电池（请参见第 35 页）。</p> <p>确保遥控器在条形音箱的工作范围 (6 m) 内。</p> <p>确保遥控器和条形音箱之间没有障碍物。</p>
Bose 应用无法在移动设备上运行	<p>确保您的移动设备与 Bose 应用兼容，并满足最低系统要求。有关更多信息，请参见您移动设备上的应用商店。</p> <p>卸载移动设备上的 Bose 应用，重新安装应用并重新开始设置（请参见第 16 页）。</p>
看不到条形音箱，因此无法将其添加到其他 Bose 帐户	<p>确保 Bose 应用中的条形音箱可共享。</p> <p>确保条形音箱和移动设备连接的是相同的 Wi-Fi 网络。</p>
条形音箱和音频源无法同时打开/关闭	按下“电源”按钮  以打开/关闭音频源。

症状

解决方案

条形音箱的音频断断续续或无音频

- 提高条形音箱（请参见第 21 页）或移动设备的音量。
- 如果灯柱左端成白色常亮，则条形音箱已静音。按下“静音”按钮  以取消条形音箱的静音。
- 确保您的移动设备未静音。
- 确保您使用的是兼容 *Bluetooth* 的移动设备。
- 重启移动设备。
- 重启音频源。
- 切换至其他音频源（请参见第 20 页）。
- 使用不同应用或音乐服务播放音频。
- 如果音频来自 Wi-Fi 音频源，请重置路由器。
- 重启电视。
- 检查电视的音频设置。请参阅电视用户指南。
- 更新电视软件。请参阅电视用户指南。
- 从电视的 HDMI eARC（或 ARC）端口上断开 HDMI 连接线并重新连接。
- 确保条形音箱的 HDMI 连接线已插入电视上标示为 **HDMI eARC**（增强音频回传通道）的端口，而不是标准 HDMI 端口。如果您的电视没有 HDMI eARC 端口，请连接到 HDMI ARC 端口。如果您的电视没有 ARC 端口，请使用光缆连接条形音箱（请参见第 47 页）。
- 如果条形音箱已连接到电视的 HDMI eARC 或 ARC 接口，请确保已启用电视系统菜单中的 **Consumer Electronics Control (CEC)**（消费电子产品控制）。您的电视上的 CEC 可能使用其他的名称。请参阅电视用户指南。
- 如果条形音箱连接到电视的光纤端口，请确保光缆插入电视上标示为 **Output** 或 **OUT** 的端口，而非 **Input** 或 **IN** 端口。
- 拔出条形音箱和选配低音箱或环绕扬声器的电源线，等待 30 秒，然后再将其牢固插入交流（市电）插座中。
- 检查 Bose 应用中的高级 CEC 设置。您可以从“设置”菜单中访问此选项。有关更多信息，请访问：
support.Bose.com/SB550C_CEC



症状	解决方案
条形音箱无法连接低音箱或环绕扬声器	<p>有关故障诊断，请参阅您的低音箱或环绕扬声器的用户指南（请见第 30 页）。</p> <p>确保低音箱或环绕扬声器与条形音箱兼容（请参见第 30 页）。</p> <p>拔出条形音箱和选配低音箱或环绕扬声器的电源线，等待 30 秒，然后再将其牢固地插入交流（市电）插座中。</p> <p>使用 3.5 mm 音频连接线将低音箱连接到条形音箱（请参见第 32 页）。</p>
低音箱或环绕扬声器无音频	<p>确保低音箱或环绕扬声器与条形音箱兼容（请参见第 30 页）。</p> <p>确保软件在 Bose 应用中是最新的。</p> <p>使用 Bose 应用调整低音音量（请参见第 23 页）。</p> <p>切换至其他音频源（请参见第 20 页）。</p>
声音来自电视扬声器	<p>确保条形音箱的 HDMI 连接线已插入电视上标示为 HDMI eARC（增强音频回传通道）的端口，而不是标准 HDMI 端口。如果您的电视没有 HDMI eARC 端口，请连接到 HDMI ARC 端口。如果您的电视没有 ARC 端口，请使用光缆连接条形音箱（请参见第 47 页）。</p> <p>从电视的 HDMI eARC（或 ARC）端口上断开 HDMI 连接线并重新连接。</p> <p>拔出条形音箱和选配低音箱或环绕扬声器的电源线，等待 30 秒，然后再将其牢固地插入交流（市电）插座中。</p> <p>关闭电视扬声器。请参阅电视用户指南。</p> <p>将电视音量降到最低。</p> <p>如果条形音箱已连接到电视的 HDMI eARC 或 ARC 接口，请确保已启用电视系统菜单中的 Consumer Electronics Control (CEC)（消费电子产品控制）。您的电视上的 CEC 可能使用其他的名称。请参阅电视用户指南。</p> <p>检查 Bose 应用中的高级 CEC 设置。您可以从“设置”菜单中访问此选项。有关更多信息，请访问： support.Bose.com/SB550C_BT</p>
音质差或失真	<p>测试不同的音频源（若有）。</p> <p>确保您的电视可输出环绕立体声音频。请参阅电视用户指南。</p> <p>如果播放的声音来自另一台设备，请降低该设备的音量。</p> <p>使用 Bose 应用调整低音音量（请参见第 23 页）。</p> <p>关闭电视扬声器。请参阅电视用户指南。</p> <p>检查声音效果（请参见第 48 页）。</p>

症状	解决方案
条形音箱无法播放正确信号源的音频或延迟后选择了错误的信号源。	<p>检查 Bose 应用中的高级 CEC 设置。您可以从“设置”菜单中访问此选项。有关更多信息，请访问： support.Bose.com/SB550C_CEC</p> <p>在音频源上禁用 CEC。请参阅音频源用户指南。</p>
条形音箱无法连接到 Wi-Fi 网络	<p>在 Bose 应用中，选择正确的网络名称，并输入网络密码（区分大小写）。</p> <p>确保条形音箱和移动设备连接的是相同的 Wi-Fi 网络。</p> <p>如果您的网络信息已发生变化，请参见第 17 页。</p> <p>启用用于设置的移动设备上的 Wi-Fi。</p> <p>在移动设备上关闭打开的其他应用。</p> <p>重启移动设备和路由器。</p> <p>如果您的路由器同时支持 2.4 GHz 和 5GHz 带宽，确保两个设备（移动设备或计算机）和条形音箱连接到同一带宽。</p> <p>注意：为每个带宽提供一个唯一的名称，以保证您连接到正确的带宽。</p> <p>重置路由器。</p> <p>拔出条形音箱和选配低音箱或环绕扬声器的电源线，等待 30 秒，然后再将其牢固地插入交流（市电）插座中。卸载移动设备上的 Bose 应用，重新安装应用并重新开始设置。</p> <p>如果连接到不同的网络且应用没有提示您进行设置，请转到主屏幕并添加条形音箱。</p>
条形音箱无法连接到 Bluetooth 设备	<p>关闭移动设备上的 <i>Bluetooth</i> 功能，然后再将其打开。从 <i>Bluetooth</i> 列表中删除条形音箱。再次连接（请参见第 25 页）。</p> <p>连接其他移动设备（请参见第 25 页）。</p> <p>确保您使用的是兼容 <i>Bluetooth</i> 的移动设备。请访问： support.Bose.com/SB550C_BT</p> <p>从移动设备的 <i>Bluetooth</i> 列表中删除条形音箱。再次连接（请参见第 25 页）。</p> <p>清空条形音箱设备列表（请参见第 26 页）。再次连接（请参见第 25 页）。</p>

症状	解决方案
条形音箱无法使用 AirPlay 流传输音频	<p>确保您的条形音箱已打开且在连接范围内（请见第 19 页）。 确保 Apple 设备和条形音箱在相同 Wi-Fi 网络中。 更新 Apple 设备。 确保条形音箱是最新版本（请参见第 35 页）。 如果在要从中流传输音乐的音乐应用中找不到 AirPlay 图标 , 可以从“控制中心”流传输音频。 如需更多支持, 请访问: https://www.apple.com/airplay</p>
条形音箱未连接到 Bose SoundLink Bluetooth 扬声器或 Bose 耳机	<p>确保您的扬声器或耳机已通电, 距离条形音箱 9 m 以内, 并已准备好连接到其他设备。有关更多信息, 请参阅产品的用户指南。</p>
条形音箱无法重新连接到之前连接的 Bose SoundLink 蓝牙扬声器或 Bose 耳机	<p>使用 Bose 应用连接（请参见第 16 页）。</p>
连接的 Bose SoundLink Bluetooth 扬声器或 Bose 耳机的音质差	<p>如果您的路由器同时支持 2.4 GHz 和 5 GHz 带宽, 且条形音箱连接到 2.4 GHz 带宽, 请将条形音箱连接到 5 GHz 带宽。 并非所有 Bose SoundLink Bluetooth 扬声器在连接到条形音箱时都能在播放音频时实现完美同步。要检查产品是否兼容, 请访问: support.Bose.com/Groups 确保已在 Bose 应用中启用了 Sync with Group（请参见第 16 页）。您可以从“设置”菜单中访问此选项。 为扬声器或耳机安装任何可用的软件更新。若要检查更新, 请在移动设备上打开与您产品对应的 Bose 应用, 或在您的计算机上访问 btu.Bose.com。</p>

恢复条形音箱

恢复出厂设置会清除条形音箱的所有信号源、音量和网络设置并将其恢复到出厂设置。

1. 在遥控器上，按住“音量下调”按钮  和“播放/暂停”按钮  5 秒钟，直到灯柱跳动白色光两次然后逐渐变暗。

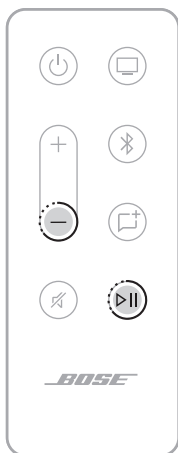

条形音箱重置。重置完成后，灯柱呈琥珀色亮起。

2. 要恢复条形音箱的网络和音频设置，请在移动设备上启动 Bose 应用并将条形音箱添加至网络（请参见第 17 页上的“将条形音箱添加至已有帐户”）。

连接选项

使用以下连接选项之一将条形音箱连接到电视：

- **选项 1 (优先)**：HDMI eARC（增强型音频回传通道）或 ARC
- **选项 2**：光纤

注意：

- 要获得 Dolby Atmos 环绕声体验，必须将条形音箱连接到电视上的 HDMI eARC 或 ARC 端口（请参见第 46 页）。如果电视上没有 eARC 端口或 ARC 端口，可以将光纤连接到光纤端口，即可获得身临其境般的逼真体验（请参见第 47 页）。
- 要使用电视遥控器来控制条形音箱的电源、音量和静音功能，条形音箱必须连接到电视的 HDMI eARC 或 ARC 端口。

1. 在电视背面，找到 **HDMI IN** 和 **Audio OUT**（光纤）端口。

注意：您的电视端口面板可能与图示有所不同。请查看端口的形状。

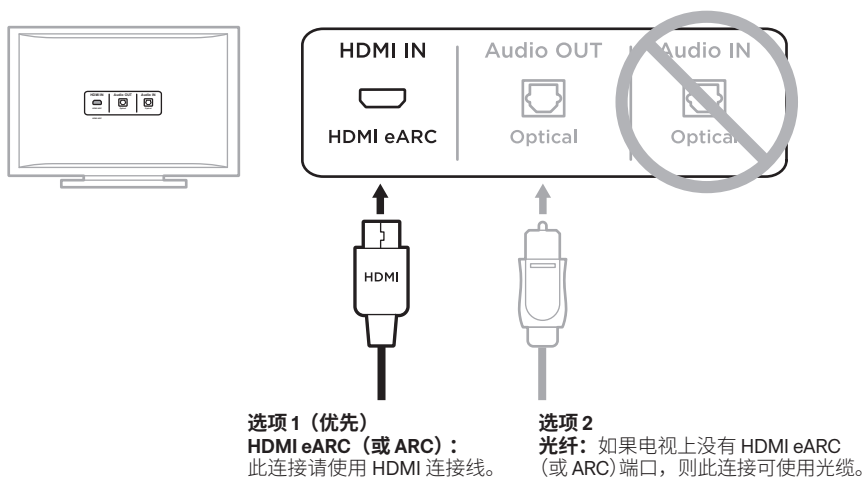

2. 选择音频连接线。

将条形音箱连接到电视

选择音频连接线后，将条形音箱连接到电视。

选项 1（优先）：HDMI eARC 或 ARC

1. 将 HDMI 连接线的一端插入电视的 **HDMI eARC** 或 **ARC** 端口。
2. 将连接线的另一端插入条形音箱上的 **HDMI (eARC)** 端口。

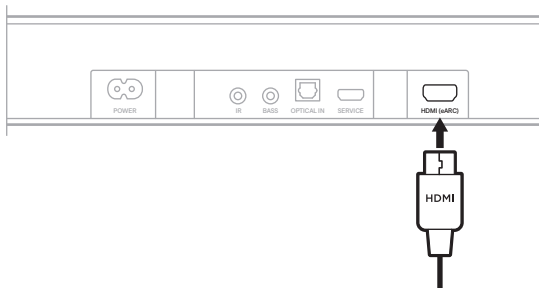

选项 2：光纤

如果电视上没有 HDMI eARC（或 ARC）端口，请使用光缆将条形音箱连接到电视。

1. 拆除光缆两端的保护盖。

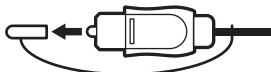

小心：如果插入带有保护盖的插头，可能会损坏插头和/或端口。

2. 将光缆的一端插入电视的 **Optical OUT** 端口中。

小心：如插入插头时定位不正确，可能会损坏插头和/或端口。

3. 握住光缆另一端的插头。
4. 将插头对准条形音箱的 **OPTICAL IN** 端口，并小心插入。

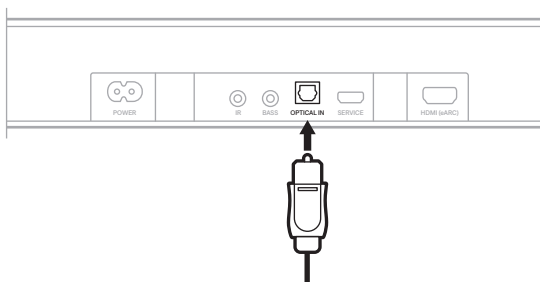

注意：端口带有铰链门，插入插头时铰链门会向内旋。

5. 请将插头牢固地插入端口中，直到听到或感觉到咔哒一声。



检查声音效果

1. 使用电视遥控器打开电视的电源。
2. 在电视菜单的音频部分，关闭电视扬声器。
注意：请参阅电视的用户指南，了解详细信息。
3. 如果您在使用有线电视/机顶盒或其他辅助音频源：
 - a. 打开音频源的电源。
 - b. 选择正确的电视输入。
4. 打开条形音箱的电源（请参见第 19 页）。
条形音箱将发出声音。
5. 按下条形音箱遥控器上的“静音”按钮 。

电视扬声器或条形音箱应该不会发出声音。

注意：如果在条形音箱静音后听到电视中发出声音，请参见第 41 页上的“声音来自电视扬声器”。

