



TV SPEAKER

请阅读并保留所有安全、安全性和使用说明。

 Bose Corporation 在此声明，本产品严格遵守 2014/53/EU 指令和其他所有适用的欧盟指令要求中的基本要求和相关规定。符合声明全文载于：www.Bose.com/compliance

重要安全说明

1. 请阅读这些说明。
2. 请保留这些说明。
3. 请注意所有警告。
4. 请遵守所有说明。
5. 请勿在水附近使用本设备。
6. 请仅用干布进行清洁。
7. 请勿堵塞任何通风口。请按照制造商的说明安装。
8. 请勿安装在任何热源旁，例如暖气片、热调节装置、火炉或可产生热量的其他设备（包括扩音器）。
9. 只能使用制造商指定的附件/配件。
10.  只能使用制造商指定或随本设备一起销售的推车、支架、三角架、托架或工作台。如果使用推车，则在移动推车/设备时应格外小心，以避免因倾倒而造成伤害。
11. 在雷雨天或长时间不用时，请切断本设备电源。
12. 任何维修事宜均请向合格的人员咨询。如果设备有任何损坏，均需进行维修，例如电源线或插头受损、液体溅入或物体落入设备内、设备受淋或受潮、不能正常工作或跌落。

警告/小心



此符号表示产品外壳内存在未绝缘的危险电压，可能会造成触电危险。



此符号表示产品指南中提供了重要的操作和维护说明。



请勿吞咽电池，存在化学灼伤危险。此产品提供的遥控器中包含一个纽扣式电池。如吞入纽扣式电池，会在 2 小时内造成严重体内灼伤，并可能导致死亡。不要让儿童接触新的和用过的电池。如果电池仓没有关紧，请停止使用遥控器并且不要让儿童接触。如您认为电池可能已被吞入或被塞入体内的任何部位，请立即就医。为了避免爆炸、火灾或化学灼伤，请小心替换电池，只能使用有关机构认可的（例如，UL）CR2032 或 DL2032 3 伏锂电池。正确并及时处理用过的电池。请勿对其进行充电、拆解，也不要加热到 100°C 以上或焚化。



包含小部件，可能会导致窒息。不适合 3 岁以下的儿童使用。



本产品含有磁性材料。关于是否会影响可植入医疗设备的情况，请咨询医生。

- 为减少着火或电击的危险，请勿使本产品受淋或受潮。
- 本产品不得受液体淋溅或喷洒，不得将装有液体的物体（如花瓶等）置于本产品上或本产品附近。
- 请将本产品放置到远离火源和热源的地方。请勿将明火火源（如点燃的蜡烛）置于本产品上或靠近本产品。
- 未经授权切勿改装本产品。
- 请勿将本产品与逆变器配合使用。
- 本系统随附的扬声器连接线和互连连接线不可用于入墙式安装。请根据当地建筑法规选择正确的入墙式安装连接线和连接线。
- 如果将电源插头或设备耦合器作为断路设备，那么此类断路设备应当保持可随时恢复工作的状态。



仅适用于海拔 2000 米以下地区安全使用。

- 只能使用以下硬件安装本产品：Bose 条形音箱壁挂架。
- 请勿将其安装在不结实或有潜在危险的表面，比如布线或铺设管道的地方。如果您不确定如何安装支架，请联系合格的专业安装人员。安装支架时，应确保遵循当地建筑规范的要求。
- 由于有通风需求，Bose 不推荐将本产品放置在有限的空间中，比如墙洞或封闭式橱柜。
- 产品的标签位于扬声器背面。

注意：本设备已经过测试，符合 FCC 规则第 15 部分有关 B 类数字设备的各项限制。这些限制性规定旨在防范安装在住宅中的设备产生有害干扰。本设备产生、使用并可能散发无线射频能量，如果不按照指示安装和使用，则可能会对无线电通讯造成有害干扰。然而，按照指示安装也不能保证某些安装不会发生干扰。如果本设备确实对无线电或电视接收造成有害干扰（可通过关闭和打开本设备来确定），用户可尝试采取以下一种或多种措施来纠正干扰：

- 重新调整接收天线的方向或位置。
- 增大本设备和接收器的间距。
- 将本设备和接收器的电源线插入不同线路上的插座中。
- 请咨询经销商或有经验的无线电/电视技术人员以获得帮助。

未经 Bose Corporation 明确批准，擅自更改或修改本设备会使用户操作本设备的权利失效。

本设备符合 FCC 规则第 15 部分规定和加拿大 ISED 免许可证 RSS 标准。本设备工作时应满足下列两项要求：(1) 本设备不会造成有害干扰；(2) 本设备必须承受任何接收到的干扰，包括可能造成设备异常工作的干扰。

本设备符合为公众阐明的 FCC 和加拿大 ISED 辐射限制。您在安装和操作本设备时，身体应距离辐射体至少 20 cm。此发射器不能与其他天线或发射器位于同一地点或与这些设备一起使用。

CAN ICES-3(B)/NMB-3(B)

欧洲：

工作频段 2400 至 2483.5 MHz。

最大传输功率低于 20 dBm EIRP。

最大传输功率低于规定限值，因此无需 SAR 测试或根据适用法规豁免。



此符号表示本产品不得作为生活垃圾丢弃，必须送至相关回收部门循环利用。适当的处理和回收有助于保护自然资源、人类健康以及自然环境。想了解更多有关本产品的处理和回收信息，请与当地民政部门、废弃物处理服务机构或出售本产品的商店联系。

低功率无线设备管理条例

第 XII 条

根据“低功率无线设备管理条例”，对于认证合格的低功率无线设备，未经 NCC 许可，任何公司、企业或用户均不得擅自变更频率、加大发送功率或变更原设计特性及功能。

第 XIV 条

使用低功率无线设备时不得影响航空安全和干扰合法通信；如发现有干扰现象，应立即停用，并改善至无干扰时方可继续使用。上述合法通信是指符合电信法案的无线电通信。

低功率无线设备须耐受合法通信或 ISM 无线电波辐射设备的干扰。



廢電池請回收

请适当处理废旧电池，遵守本地规章。请勿将其焚化。

外部电源技术信息

根据能源相关产品的生态设计要求指令（2009/125/EC），本产品符合下列规范或文件：条例（EC）1275/2008号（根据条例（EU）801/2013号修订）。

必要的电源状态信息	电源模式	
	待机	网络待机
在 230V/50Hz 输入的情况下，指定电源模式下的功耗 设备等待多长时间自动切换入模式	< 0.5 W < 2.5 小时 N/A	Bluetooth® < 2.0 W ≤ 20 分钟 < 2.0 W
在 230V/50Hz 输入的情况下，若所有有线网络端口已连接且所有无线网络端口已激活，网络待机的功耗		
网络端口取消激活/激活流程。取消激活所有网络将启用待机模式。	Bluetooth: 按住 Bluetooth 按钮 10 秒，清空配对列表后即可取消激活。与 Bluetooth 音频源配对可激活。	

中国危险物质限用表

有毒或有害物质或元素的名称及成分						
零件名称	有毒或有害物质和元素					
	铅 (Pb)	汞 (Hg)	镉 (Cd)	六价铬 (CR(VI))	多溴化联苯 (PBB)	多溴二苯醚 (PBDE)
印刷电路板	X	0	0	0	0	0
金属零件	X	0	0	0	0	0
塑料零件	0	0	0	0	0	0
扬声器	X	0	0	0	0	0
连接线	X	0	0	0	0	0
此表格符合 SJ/T 11364 条款。 0: 表示此零件中所有同类物质包含的有毒或有害物质低于 GB/T 26572 中的限定要求。 X: 表示此零件使用的同类物质中至少有一种包含的有毒或有害物质高于 GB/T 26572 中的限定要求。						

台湾 BSMI 限用物质含有情况标示

设备名称: 扬声器系统, 型号: 431974						
装置	限用物质及其化学符号					
	铅 (Pb)	汞 (Hg)	镉 (Cd)	六价铬 (Cr+6)	多溴化联苯 (PBB)	多溴联苯醚 (PBDE)
印刷电路板	-	o	o	o	o	o
金属零件	-	o	o	o	o	o
塑料零件	o	o	o	o	o	o
扬声器	-	o	o	o	o	o
连接线	-	o	o	o	o	o
注意 1: “o” 表示限用物质的百分比含量未超出参考值。 注意 2: “-” 表示限用物质属于豁免项目范围。						

生产日期：序列号中第八位数字表示生产年份；“0”表示 2010 年或 2020 年。

中国进口商：Bose 电子（上海）有限公司，中国（上海）自由贸易试验区，日樱北路 353 号，9 号厂房 C 部

欧洲进口商：Bose Products B.V., Gorslaan 60, 1441 RG Purmerend, The Netherlands

台湾进口商：Bose 台湾分公司，台湾 104 台北市民生东路三段 10 号，9F-A1
电话：+886-2-2514 7676

墨西哥进口商：Bose de México, S. de R.L. de C.V., Paseo de las Palmas 405-204, Lomas de Chapultepec, 11000 México, D.F.电话：+5255 (5202) 3545

输入额定值：100-240 V ~ 50/60 HZ, 36W

型号：431974

CMIIT ID 位于扬声器背面的的产品标签上。

加利福尼亚州：装有含高氯酸盐材料的锂离子电池 - 可能需要采取特殊的处理方法。
请参见 www.dtsc.ca.gov/hazardouswaste/perchlorate

请填写以下内容，留作记录

序列号和型号位于扬声器的背面。

序列号： _____

型号： _____

请将收据与用户指南存放在一处。现在是您注册 Bose 产品的好机会。

您可以访问 global.Bose.com/register 轻松完成此操作。

安全性信息



本产品包含软件。Bose 可能会不时地提供更新，包括解决可能影响产品功能的安全性问题的更新。您负责对您所拥有的产品进行更新，您可以联系 Bose 客户服务处获得更新，请访问：worldwide.Bose.com/contact

Bluetooth® 文字标记和徽标是由 Bluetooth SIG, Inc. 所拥有的注册商标，Bose Corporation 根据许可规定使用上述标记。

 经 Dolby Laboratories 许可制造。Dolby、Dolby Audio 和双 D 符号是 Dolby Laboratories Licensing Corporation 的商标。

 HDMI、HDMI High-Definition Multimedia Interface 和 HDMI 徽标是 HDMI Licensing Administrator, Inc. 的商标或注册商标。



Roku TV、Roku TV Ready 和 Roku TV Ready 徽标是 Roku, Inc. 的商标。

Bose、Bose Bass Module、Bose Home Speaker、Bose Music、Bose Portable Home Speaker、Bose Soundbar、Bose Soundbar Wall Bracket、Bose TV Speaker 和 SimpleSync 是 Bose Corporation 的商标。

Bose 公司总部：1-877-230-5639

©2020 Bose Corporation。未经事先书面许可，不得复制、修改、发行或以其他方式使用本资料的任何部分。

FreeRTOS Kernel V10.0.1

Copyright (C) 2017 Amazon.com, Inc. or its affiliates. All Rights Reserved.

Permission is hereby granted, free of charge, to any person obtaining a copy of this software and associated documentation files (the "Software"), to deal in the Software without restriction, including without limitation the rights to use, copy, modify, merge, publish, distribute, sublicense, and/or sell copies of the Software, and to permit persons to whom the Software is furnished to do so, subject to the following conditions:

The above copyright notice and this permission notice shall be included in all copies or substantial portions of the Software.

THE SOFTWARE IS PROVIDED "AS IS", WITHOUT WARRANTY OF ANY KIND, EXPRESS OR IMPLIED, INCLUDING BUT NOT LIMITED TO THE WARRANTIES OF MERCHANTABILITY, FITNESS FOR A PARTICULAR PURPOSE AND NONINFRINGEMENT. IN NO EVENT SHALL THE AUTHORS OR COPYRIGHT HOLDERS BE LIABLE FOR ANY CLAIM, DAMAGES OR OTHER LIABILITY, WHETHER IN AN ACTION OF CONTRACT, TORT OR OTHERWISE, ARISING FROM, OUT OF OR IN CONNECTION WITH THE SOFTWARE OR THE USE OR OTHER DEALINGS IN THE SOFTWARE.

<http://www.FreeRTOS.org>

<http://aws.amazon.com/freertos>

Heatshrink-0.4.1

Copyright (c) 2011-2015 Scott Vokes <vokes.s@gmail.com>

Permission to use, copy, modify, and/or distribute this software for any purpose with or without fee is hereby granted, provided that the above copyright notice and this permission notice appear in all copies.

THE SOFTWARE IS PROVIDED "AS IS" AND THE AUTHOR DISCLAIMS ALL WARRANTIES WITH REGARD TO THIS SOFTWARE INCLUDING ALL IMPLIED WARRANTIES OF MERCHANTABILITY AND FITNESS. IN NO EVENT SHALL THE AUTHOR BE LIABLE FOR ANY SPECIAL, DIRECT, INDIRECT, OR CONSEQUENTIAL DAMAGES OR ANY DAMAGES WHATSOEVER RESULTING FROM LOSS OF USE, DATA OR PROFITS, WHETHER IN AN ACTION OF CONTRACT, NEGLIGENCE OR OTHER TORTIOUS ACTION, ARISING OUT OF OR IN CONNECTION WITH THE USE OR PERFORMANCE OF THIS SOFTWARE.

装箱单

内件	12
----------	----

扬声器摆放

建议	13
墙式安装扬声器	14
调整音频以符合壁挂要求	14

设置扬声器

连接线选项	15
将扬声器连接到电视	16
选项 1: 光纤	16
选项 2: HDMI™ ARC (未提供)	17
将扬声器连接至电源	18
关闭电视扬声器	19
检查声音	19

扬声器控件

遥控器功能	20
电源	21
自动唤醒	22
音量	23
音频源	24
对话模式	25
调节低音	26
重置低音	27
编程第三方遥控器	28
将扬声器置于编程模式	28
编程电视遥控器	29

BLUETOOTH® 连接

连接移动设备	30
断开移动设备	31
重新连接移动设备	31
连接其他移动设备	32
清空扬声器设备列表	32

扬声器状态

<i>Bluetooth</i> 状态	33
媒体播放和音量状态	34
错误状态	35

高级功能

连接附件（可选）	36
----------------	----

其他设置

Roku TV Ready™	37
电视上无光纤或 HDMI 端口	38
电视只有一个模拟端口	38
电视只有一个耳机端口	39

连接 BOSE 产品

连接 Bose Home Speaker 或 Bose Soundbar	40
兼容产品	40
使用 Bose Music 应用连接	40
重新连接 Bose Home Speaker 或 Bose Soundbar	41

维护与保养

更换遥控器电池.....	42
清洁扬声器.....	43
更换零件和配件.....	43
有限质保.....	43

故障排除

首先尝试这些解决方案.....	44
其他解决方案.....	44

内件

请确认包装箱中内含以下部件：



Bose TV Speaker



Bose TV Speaker 遥控器
(带电池)

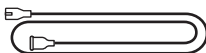

电源线 *

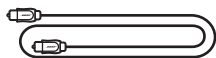

光缆

* 可能随附多条电源线。请选择适用于您所在地区的电源线。

注意：如果产品部分损坏，请勿使用。请联系 Bose 授权经销商或 Bose 客户服务处。

请访问：worldwide.Bose.com/Support/TVS

建议

- 将扬声器放于金属柜之外并远离金属柜、其他音频/视频组件和直接热源。
- 将扬声器放到电视正下方（最佳）或正上方，使格栅朝向房间。
- 将扬声器放在橡胶底座上并置于稳定的水平表面。为保证适当支撑，两个支脚都必须靠在表面上。振动会导致扬声器移动，在光滑表面（大理石、玻璃或高度抛光的木材）上，这种情况特别突出。
- 如果将扬声器放在架子或电视架上，一定要使扬声器前侧尽量靠近架子或支架前沿以获得最佳音质。
- 使扬声器的后侧与任何其他表面保持至少 1 cm 的距离。堵塞这一侧的端口会影响音质。
- 确保附近有交流（市电）插座。
- 为了避免无线干扰，应使其他无线设备远离扬声器 0.3 - 0.9 m。
- 为了获得最佳音质，请勿将扬声器放置于封闭式橱柜或斜放在角落。
- 请勿在扬声器上放置任何物品。

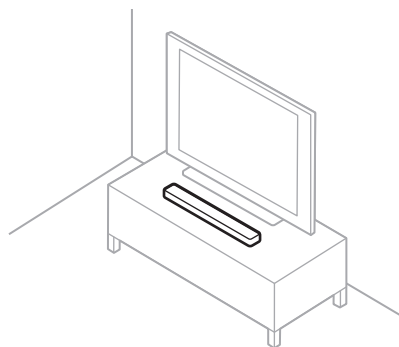

小心： 在使用时请勿将扬声器正面、背面或顶部朝下。

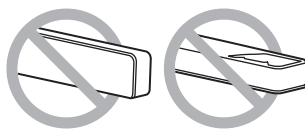

墙式安装扬声器

您可以在墙壁上安装扬声器。要购买 Bose 条形音箱壁挂架，请联系授权的 Bose 经销商。

请访问：worldwide.Bose.com/Support/TVS

小心：不要使用任何其他硬件安装扬声器。

调整音频以符合壁挂要求

按住遥控器上的“对话”模式按钮  5 秒钟，直到扬声器上的电视指示灯闪烁琥珀色光。

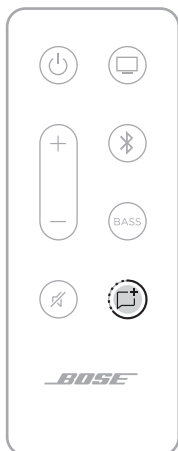

注意：如果将扬声器从墙上取下，请重新调节音频。

连接线选项

从两种连接线选项中选择一种将电视连接到扬声器。

- **选项 1:** 光纤
- **选项 2:** HDMI ARC (未提供)

注意:

- 通过使用电视的 HDMI ARC 或 Audio Return Channel 端口，您可以使用电视遥控器控制扬声器的电源、音量和静音功能。
- 如果您的电视没有 Optical 或 HDMI 端口，请参阅第 37 页上的“其他设置”。
- 如果在电缆选项之间切换，请关闭扬声器的电源，然后再连接新电缆（请参见第 21 页）。
- 扬声器是 Roku TV Ready™。关于使用 Roku TV™ 设置扬声器的更多信息，请参见第 37 页。

1. 在电视背面，找到 **Audio OUT**（光纤）或 **HDMI ARC IN** 端口面板。

注意: 您的电视端口面板可能与图示有所不同。请查看端口的形状。

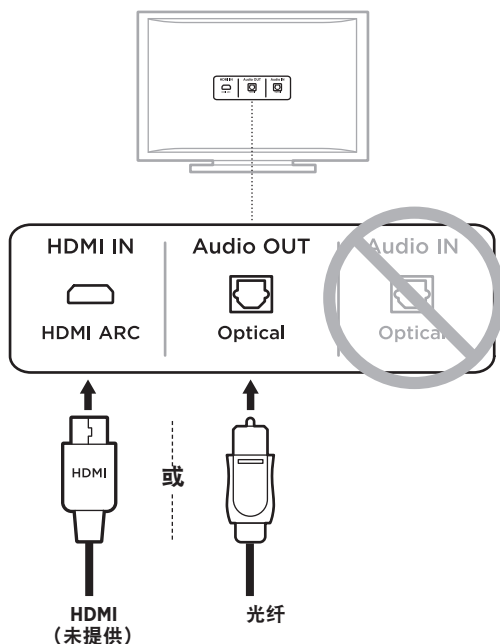

2. 选择音频连接线。

将扬声器连接到电视

选项 1: 光纤

1. 拆除光缆两端的保护盖。



小心：确保您已拆除光缆两端的保护盖。如果插入了带着盖帽的插头或插入插头时定位不正确，则会损坏插头和/或端口。

2. 将插头的一端对准电视的 **Optical OUT** 端口，并小心插入。
3. 握住光缆另一端的插头，使带有 Bose 标志的一面朝下。
4. 将插头对准扬声器的 **OPTICAL IN** 端口，并小心插入。

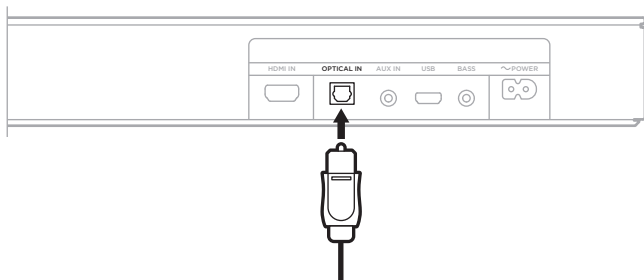

注意：端口带有铰链门，插入插头时铰链门会向内旋。

5. 请将插头牢固地插入端口中，直到听到或感觉到一声咔哒声。



选项 2: HDMI ARC (未提供)

1. 将 HDMI 连接线的一端插入电视的 **HDMI ARC** 端口。

注意: 如果未连接到电视的 HDMI ARC 或 Audio Return Channel 端口, 则您将无法听到扬声器的音频。如果您的电视没有 HDMI ARC 端口, 请使用所提供的光纤连接扬声器 (请参阅第 16 页)。

2. 将连接线的另一端插入扬声器上的 **HDMI IN** 端口。

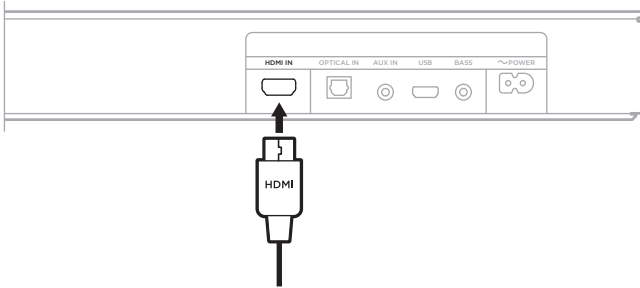

将扬声器连接至电源

1. 将电源线连接到扬声器背面的 \sim **POWER** 端口上。
2. 将电源线的另一端插入交流电源（市电）插座。

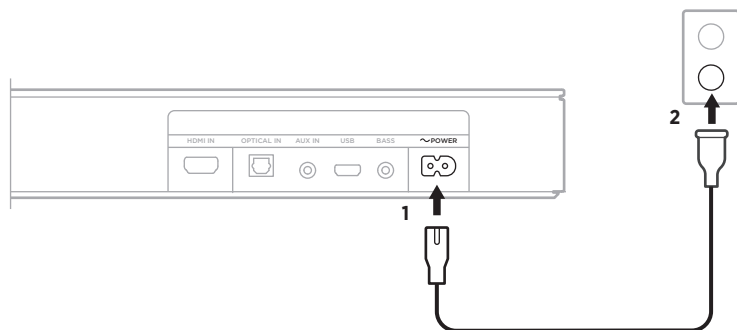

扬声器打开，您会听到提示音。

关闭电视扬声器

为避免听到的声音失真，请关闭电视扬声器。

有关更多信息，请参阅电视的用户指南。

提示：音频设置通常在电视菜单中。

检查声音

1. 打开电视。
2. 如果您在使用有线电视接收器/机顶盒或其他辅助音频源：
 - a. 打开音频源的电源。
 - b. 选择正确的电视输入。
3. 打开扬声器的电源（请参见第 21 页）。

扬声器将会发出声音。
4. 按下扬声器遥控器上的 。

电视扬声器或扬声器将不会发出声音。

注意：如果扬声器未发出声音或电视扬声器发出声音，请参见第 44 页。

遥控器功能

使用遥控器控制扬声器和 *Bluetooth* 连接。

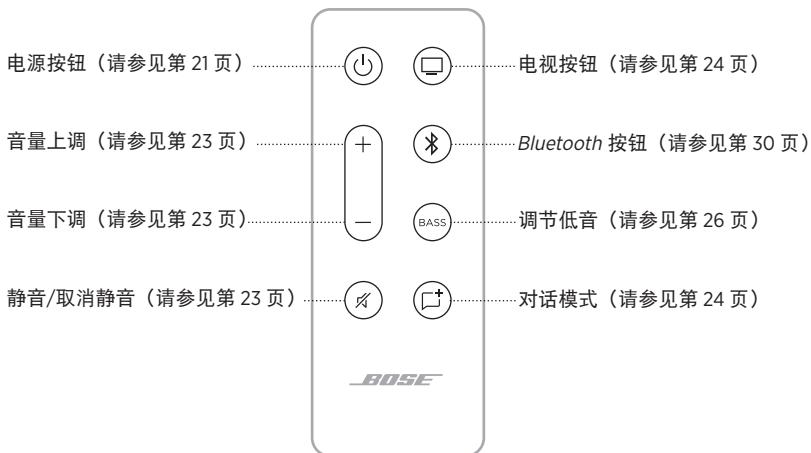

电源

按下遥控器上的“电源”按钮  以打开/关闭扬声器。



打开电源后，扬声器会默认连接上次活动的音频源。

注意：

- 将扬声器插入交流电源插座后，扬声器会自动打开。
- 第一次打开扬声器时，扬声器默认设置为电视  音频源。
- 如果使用 HDMI 电缆将扬声器连接到电视，则打开电视的电源时，扬声器将更改为电视音源。

自动唤醒

您可以将扬声器设置为从光纤或模拟电缆接收到声音信号时打开。

按住遥控器上的“电源”按钮 ，直到听到提示音且扬声器上的电视和 *Bluetooth* 指示灯闪烁琥珀色光 3 次，以在自动唤醒和默认电源设置之间切换。





音量



功能	操作方法
音量上调	按下 +。 注意： 要快速提高音量，按住 +。
音量下调	按下 -。 注意： 要快速降低音量，按住 -。
静音/取消静音	按下  。 音频静音时，扬声器上当前音频源（电视或 <i>Bluetooth</i> ）的指示灯闪烁白色光，直到音频恢复（请参见第 34 页）。 提示： 您也可以按下 + 恢复音频。

音频源

您可使用遥控器控制电视和 *Bluetooth* 连接。

要控制音频源，在遥控器上按下想要控制的音频源的按钮（电视按钮  或 *Bluetooth* 按钮 ）。



对话模式

对话模式通过调整系统的音频平衡提高电影、电视节目和播客中对话及人声的清晰度。

按下遥控器上的“对话”模式按钮 ，可在对话模式和默认音频设置之间切换。



“对话”模式启用时，当前音频源的指示灯呈绿色亮起（请参见第 33 页）。

注意：当您启用“对话”模式时，即使您切换到另一个音频源或关闭扬声器，当前音频源仍会启用“对话”模式。要禁用音频源的“对话”模式，再次按下“对话”模式按钮 。

调节低音

1. 按下遥控器上的 BASS。



扬声器上的电视和 *Bluetooth* 指示灯闪烁白色光 3 次。

2. 使用以下方式之一调节低音：
 - 按下音量上调 + 提高低音。
 - 按下音量下调 - 降低低音。

扬声器上的电视和 *Bluetooth* 指示灯将会亮起，显示当前低音设置。

低音设置	电视	Bluetooth
2 (最大值)	■	□
1	■	□
0 (默认值)	◀ □ ▶	◀ □ ▶
-1	□	■
-2 (最小值)	□	■

3. 按下 BASS。

扬声器会保存当前的低音设置。

注意：对于仅对话节目（如新闻和脱口秀）的最佳音质，请参阅第 25 页上的“对话模式”。

重置低音

按住遥控器上的 **BASS** 直到扬声器上的电视和 *Bluetooth* 指示灯闪烁 3 次。



低音设置即重置为初始出厂状态。

编程第三方遥控器

您可编程第三方遥控器，如有线电视接收器/机顶盒遥控器，使其可控制扬声器音量。

将扬声器置于编程模式

按住扬声器遥控器上的电视按钮  直到扬声器上的电视和 *Bluetooth* 指示灯闪烁 3 次后变成稳定白色。



编程电视遥控器

1. 在扬声器遥控器上，按下“音量上调”按钮 +。

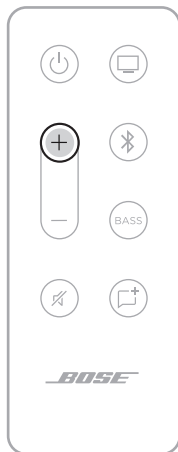

扬声器上的电视和 *Bluetooth* 指示灯亮起。

2. 在电视遥控器上，按住“音量上调”2 秒钟。

您会听到提示音，电视指示灯闪烁琥珀色光两次，然后呈常亮白色亮起。

注意：如果不成功，您会听到提示音，电视指示灯闪烁红色光两次，然后呈常亮白色亮起。重复步骤 1 - 2。

3. 使用“音量下调”按钮 - 重复步骤 1 - 2。
4. 使用“静音”按钮  重复步骤 1 - 2。

注意：并非所有第三方遥控器均兼容扬声器。遥控器必须支持 IR（红色）信号才能控制扬声器。

使用 *Bluetooth* 无线技术可以从智能手机、平板电脑和笔记本电脑等移动设备上流式传输音乐。要从设备上流式传输音乐，必须先将设备连接到扬声器。

连接移动设备

1. 按下遥控器上的 *Bluetooth* 按钮 。



扬声器上的 *Bluetooth* 指示灯慢闪蓝色光。

2. 在移动设备上，打开 *Bluetooth* 功能。

提示：*Bluetooth* 菜单通常在“设置”菜单中。

3. 从设备列表中选择扬声器。



连接后，您会听到提示音。*Bluetooth* 指示灯呈常亮白色亮起。Bose TV Speaker 显示在移动设备列表中。

断开移动设备

使用移动设备的 *Bluetooth* 菜单，断开设备与扬声器的连接。

提示：您还可以通过禁用移动设备上的 *Bluetooth* 功能来断开移动设备的连接。禁用 *Bluetooth* 功能后，所有其他设备连接都将中断。

重新连接移动设备

按下遥控器上的 *Bluetooth* 按钮 。

扬声器尝试重新连接最近连接的设备。连接后，扬声器上的 *Bluetooth* 指示灯闪烁白色光。

注意：

- 请确保您的移动设备已启用 *Bluetooth* 功能。
- 该设备必须在扬声器的 9 m 范围内且已打开电源。

连接其他移动设备

扬声器的设备列表中最多可存储八台设备，并且扬声器一次可以主动连接两台设备。

注意：一次只能播放一台设备的音频。

1. 按下遥控器上的 *Bluetooth* 按钮 。

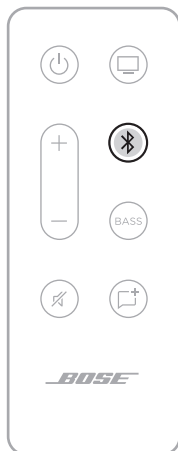

2. 从移动设备的设备列表中选择 Bose TV Speaker。

注意：请确保您的移动设备已启用 *Bluetooth* 功能。

清空扬声器设备列表

1. 按住遥控器上的  10 秒，直到听到提示音。
2. 从设备上的 *Bluetooth* 列表中删除 Bose TV Speaker。
所有设备已被删除，扬声器可开始连接（请参见第 30 页）。



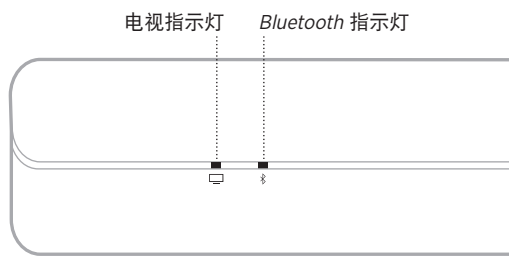





扬声器正面的 LED 指示灯显示扬声器状态。



注意：指示灯显示当前音频源的最高优先级状态。

BLUETOOTH 状态

显示移动设备的 *Bluetooth* 连接状态。

指示灯活动			系统状态
Bluetooth 指示灯慢闪蓝色光			已准备好连接
Bluetooth 指示灯闪烁白色光			正在连接
Bluetooth 指示灯呈白色亮起			已连接





媒体播放和音量状态

控制媒体播放和音量时显示扬声器状态。

指示灯活动			系统状态
电视指示灯为常亮白色			电视电源打开
<i>Bluetooth</i> 指示灯为常亮白色			已连接到 <i>Bluetooth</i> 设备
电视指示灯为常亮绿色			已启用电视的“对话”模式
<i>Bluetooth</i> 指示灯为常亮绿色			已启用 <i>Bluetooth</i> 连接设备的“对话”模式
电视指示灯闪烁白色光			电视音量正在更改
<i>Bluetooth</i> 指示灯闪烁白色光			<i>Bluetooth</i> 连接设备的音量正在更改
电视指示灯闪烁绿色光			更改电视的对话模式音量
<i>Bluetooth</i> 指示灯闪烁绿色光			更改 <i>Bluetooth</i> 设备的对话模式音量
电视指示灯慢闪白色光			已启用电视的静音
<i>Bluetooth</i> 指示灯慢闪白色光			已启用 <i>Bluetooth</i> 连接设备的静音
电视指示灯慢闪绿色光			启用电视的对话模式静音
<i>Bluetooth</i> 指示灯慢闪绿色光			启用 <i>Bluetooth</i> 设备的对话模式静音

错误状态

显示错误警报的状态。

指示灯活动			系统状态
电视指示灯闪烁红色光			扬声器错误 - 断开电源，然后重新连接。如果错误仍然存在，请联系 Bose 客户服务处

连接附件（可选）

您也可使用 3.5 mm 音频连接线（未提供）将这些配件连接到扬声器。有关更多信息，请参阅附件的用户指南。

Bose Bass Module 500: worldwide.Bose.com/Support/BASS500

Bose Bass Module 700: worldwide.Bose.com/Support/BASS700

注意：将低音箱连接到扬声器背面的 BASS 端口。切勿连接到 AUX IN 端口。

ROKU TV READY™

Bose TV Speaker 经过 Roku TV Ready 认证。使用 HDMI 线（未提供）将 Bose TV Speaker 连接到 Roku TV，然后按照屏幕说明操作。完成后，使用 Roku TV 遥控器控制扬声器并使用屏幕上的 Roku TV 设置菜单访问扬声器设置。

注意：

- Bose TV Speaker 可能需要更新软件才能支持 Roku TV Ready。更多信息请联系 Bose 客户服务处。

请访问：worldwide.Bose.com/Support/TVS

- 并非所有国家/地区均可使用 Roku TV Ready。有关更多信息，请访问：go.roku.com/roktvready

电视上无光纤或 HDMI 端口

某些电视没有光纤或 HDMI 端口。使用备用设置方法将电视连接到扬声器。

问题	操作方法
电视只有一个模拟端口	使用 3.5 mm RCA 立体声连接线（未提供）连接电视。请参见“电视只有一个模拟端口”。
电视只有一个耳机端口	使用 3.5 mm 立体声连接线（未提供）连接电视。请参见第 39 页上的“电视只有一个耳机端口”。

电视只有一个模拟端口

如果您的电视只有模拟端口（红白色），则使用 3.5 mm RCA 立体声连接线（未提供）连接扬声器。

1. 如果您还没有，请断开电视与扬声器的连接。
2. 将 RCA 模拟连接线插入电视上的 Audio OUT RCA（红白色）端口。
3. 将立体声插头插入扬声器的 AUX IN 连接器。

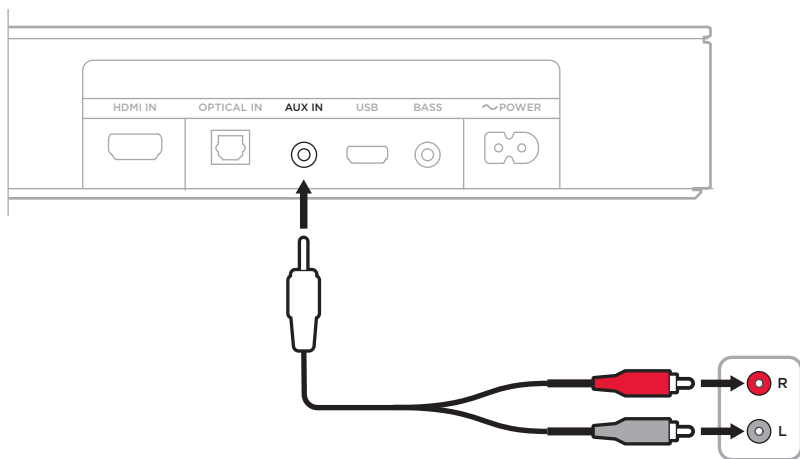

电视只有一个耳机端口

如果您的电视只有耳机端口，则使用 3.5 mm 立体声连接线（未提供）连接扬声器。

1. 将 3.5 mm 连接线的一端插入电视的耳机端口。
2. 将连接线的另一端插入扬声器上的 AUX IN 端口。

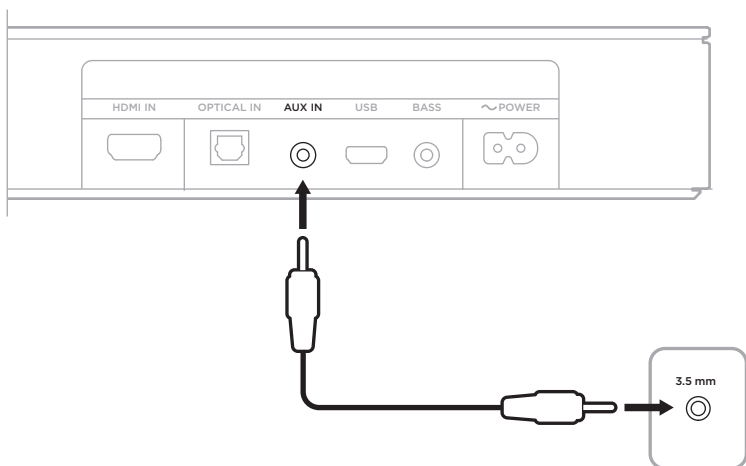

3. 确保电视扬声器已打开。
请参阅电视的用户指南，了解详细信息。
4. 为保证扬声器获得最佳的音量控制：
 - a. 将电视的音量设置为最大音量的 75%。
 - b. 使用扬声器遥控器设置扬声器音量。

连接 BOSE HOME SPEAKER 或 BOSE SOUNDBAR

您可以通过 Bose SimpleSync™ 技术将 Bose TV Speaker 连接到 Bose Home Speaker 或 Bose Soundbar，以便同时在两个不同的房间聆听同一首歌。

注意：SimpleSync™ 技术的 *Bluetooth* 连接范围为 9 米。墙壁和建筑材料可能会影响信号接收。

兼容产品

您可以将 Bose TV Speaker 连接到 Bose Home Speaker 系列的任何产品。

受欢迎的兼容产品包括：

- Bose Smart Soundbar 700
- Bose Soundbar 500
- Bose Home Speaker 500
- Bose Home Speaker 300
- Bose Portable Home Speaker

将定期添加新产品。如果需要完整列表和更多信息，请访问：

worldwide.bose.com/Support/Groups

使用 Bose Music 应用连接

1. 在 Bose TV Speaker 遥控器上，按住 *Bluetooth* 按钮 ✎ 直到 Bose TV Speaker 上的 *Bluetooth* 指示灯闪烁蓝色光。
2. 使用 Bose Music 应用将扬声器连接到兼容的 Bose 产品。有关更多信息，请访问：
worldwide.bose.com/Support/Groups

注意：

- 确保 Bose TV Speaker 在 Bose Home Speaker 或 Bose Soundbar 的 9 米连接范围内。
- 您一次仅可将 Bose TV Speaker 连接到一个产品。

重新连接 BOSE HOME SPEAKER 或 BOSE SOUNDBAR

打开 Bose TV Speaker（请参见第 21 页）。

您的 Bose TV Speaker 尝试连接两台最近连接的 *Bluetooth* 设备，包括您的 Bose Home Speaker 或 Bose Soundbar。

注意：

- 您的 Bose Home Speaker 或 Bose Soundbar 必须在 9 米连接范围内，并且电源已经打开。
- 如果 Bose TV Speaker 无法连接，请使用 Bose Music 应用进行连接。您可以从“设置”菜单中访问此选项。

更换遥控器电池

1. 使用硬币向左稍微旋转电池仓门盖（逆时针），将盖取下。

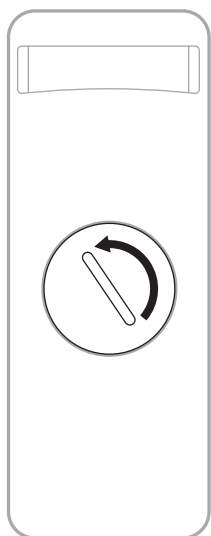

2. 将新电池平面朝上插入，并且 + 标志朝上。

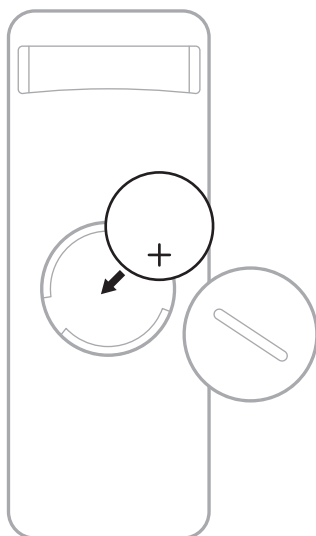

注意：只能使用机构认可的（如 UL）CR2032 或 DL2032 等 3 伏锂电池。

3. 重新装上盖，将其向右旋转（顺时针），直到锁定到位为止。

清洁扬声器

使用干燥的软布清洁扬声器表面。

小心：

- 切勿让液体溅入扬声器或任何开口。
- 不要将空气吹入扬声器。
- 请勿使用吸尘器清洁扬声器。
- 请勿在扬声器附近使用喷雾剂。
- 请勿使用任何溶剂、化学品或含酒精、氨水、研磨剂的清洁剂。
- 切勿让物体落入任何开口中。

更换零件和配件

可通过 Bose 客户服务处订购更换零件或配件。

请访问：worldwide.Bose.com/Support/TVS

有限质保

扬声器享受有限质保。有关有限质保的详情，请访问我们的网站：global.Bose.com/warranty。

要注册产品，请访问 global.Bose.com/register 了解有关说明。未进行注册并不影响您的有限质保权利。

首先尝试这些解决方案

如果扬声器出现问题：

- 确保扬声器插入了通电的交流电源插座中。
- 固定所有连接线并确定连接是正确的。
- 检查状态指示灯（请参见第 33 页）。
- 将扬声器移到离可能干扰源（无线路由器、无线电话、电视、微波炉等）0.3 - 0.9 m 之外的地方。
- 按照放置原则放置扬声器（请参见第 13 页）。

其他解决方案

若无法解决问题，请参见下表了解常见问题的症状和解决方案。若仍然无法解决问题，请联系 Bose 客户服务处。

请访问：worldwide.Bose.com/contact

症状	解决方案
电视上无 HDMI ARC 或光纤端口	使用备用设置方法将电视连接到扬声器（请参见第 38 页）。
扬声器无法开机	<p>将电源线插入另一个交流电（电源）插座中。</p> <p>使用遥控器开启扬声器（请参见第 21 页）。</p> <p>拔出扬声器和选配的低音箱的电源线，等待 30 秒，然后再将其牢固插入交流电源插座中。</p>
遥控器不稳定或失灵	<p>更换电池（请参见第 42 页）。</p> <p>确保遥控器在距离扬声器的 6 m 范围内。</p> <p>确保遥控器和扬声器之间没有任何障碍物。</p> <p>按下遥控器上的音量按钮，查看扬声器上正确的音频源按钮是否闪烁，以确保您处于正确的音频源中。</p>

症状	解决方案
<p>扬声器音频断断续续或无音频</p>	<p>如果电视指示灯或 <i>Bluetooth</i> 指示灯闪烁，则扬声器已静音。按下“静音”按钮  取消扬声器静音。</p> <p>确保您的移动设备未静音。</p> <p>提高扬声器（请参见第 23 页）或移动设备的音量。</p> <p>切换到不同的音频源（请参见第 24 页）。</p> <p>使用不同应用或音乐服务播放音频。</p> <p>重启移动设备。</p> <p>确保您使用的是兼容 <i>Bluetooth</i> 的移动设备。</p> <p>确保扬声器的 HDMI 连接线已插入电视上标示为 HDMI ARC (Audio Return Channel) 的端口，而不是标准 HDMI 端口。如果您的电视没有 HDMI ARC 端口，请使用光缆连接到扬声器（请参见第 15 页）。</p> <p>如果扬声器已连接到电视的 HDMI ARC 端口，请确保已启用电视系统菜单中的 Consumer Electronics Control (CEC)（消费电子产品控制 (CEC)）。您的电视上的 CEC 可能使用其他的名称。请参阅电视用户指南。</p> <p>关闭电视，将扬声器的 HDMI 连接线从电视机的 HDMI ARC 端口断开并重新连接。打开电视。</p> <p>将光缆插入您电视上标示为 Output 或 OUT 的端口，而非 Input 或 IN 端口。</p> <p>拔出扬声器和选配的低音箱的电源线，等待 30 秒，然后再将其牢固插入交流电源插座中。</p>
<p>低音箱无音频</p>	<p>确保您的低音箱已连接到电源。</p> <p>确保低音箱已连接到扬声器背面的 BASS 端口。</p> <p>确保您的低音箱与扬声器兼容（请参见第 36 页）。</p> <p>调节低音音量（请参见第 26 页）。</p> <p>切换到不同的音频源（请参见第 24 页）。</p>

症状	解决方案
声音来自电视扬声器	<p>确保扬声器的 HDMI 连接线已插入电视上标示为 ARC (Audio Return Channel) 的端口。如果您的电视没有 HDMI ARC 端口，请使用光缆连接到扬声器（请参见第 16 页）。</p> <p>关闭电视扬声器。请参阅电视用户指南。</p> <p>如果扬声器已连接到电视的 HDMI ARC 端口，请确保已启用电视系统菜单中的 Consumer Electronics Control (CEC)（消费电子产品控制 (CEC)）。您的电视上的 CEC 可能使用其他的名称。请参阅电视用户指南。</p> <p>将扬声器的 HDMI 连接线从电视机的 HDMI ARC 端口断开并重新连接。</p> <p>将电视音量降到最低。</p> <p>使用 HDMI 连接线（请参见第 17 页）以及光缆（请参见第 16 页）连接扬声器。</p>
音质差或失真	<p>测试不同的音频源（若有）。</p> <p>确保您的电视可输出环绕声音频。请参阅电视用户指南。</p> <p>如果播放的声音来自另一台设备，请降低该设备的音量。</p> <p>关闭电视扬声器。请参阅电视用户指南。</p> <p>如果扬声器安装在墙上，可使用遥控器调节音频（请参见第 14 页）。</p>
扬声器和音频源无法同时打开/关闭	<p>按下遥控器上的不同步音频源的音频按钮。</p> <p>按下“电源”按钮 ，开启/关闭音频源。</p>
扬声器未连接 Bluetooth 设备	<p>在移动设备上，关闭 <i>Bluetooth</i> 功能再将其打开。从 <i>Bluetooth</i> 列表中删除扬声器。重新连接（请参见第 30 页）。</p> <p>连接不同的移动设备（请参见第 32 页）。</p> <p>确保您使用的是兼容 <i>Bluetooth</i> 的移动设备。</p> <p>您无法将 <i>Bluetooth</i> 耳机连接到扬声器。</p> <p>从移动设备的 <i>Bluetooth</i> 设备列表中删除扬声器。重新连接（请参见第 30 页）。</p> <p>清空扬声器的设备列表（请参见第 32 页）。重新连接（请参见第 30 页）。</p>
扬声器未与 Bose Home Speaker 或 Bose Soundbar 配对	<p>按下扬声器遥控器上的 <i>Bluetooth</i> 按钮 。</p> <p>确保 Bose TV Speaker 在 Bose Home Speaker 或 Bose Soundbar 的 9 米连接范围内。</p>

症状

解决方案

扬声器未与之前配对的 Bose Home Speaker 或 Bose Soundbar 重新连接

使用 Bose Music 应用连接。您可以从“设置”菜单中访问此选项。



852004-0010