



**TV SPEAKER**

**START HERE →**



**For more detailed instructions  
or an alternate setup, visit the online  
owner's guide:**

**[worldwide.Bose.com/Support/TVS](http://worldwide.Bose.com/Support/TVS)**

①

## **Place the speaker**

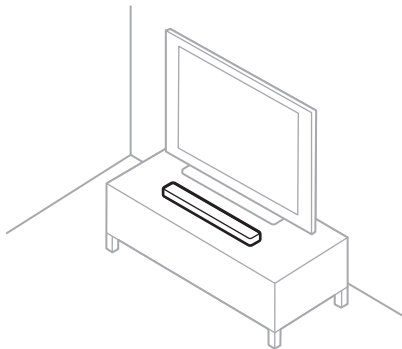

Keep at least 1 – 3 ft (0.3 – 0.9 m) away from other wireless equipment.

②

## Choose an audio cable and connect to your TV

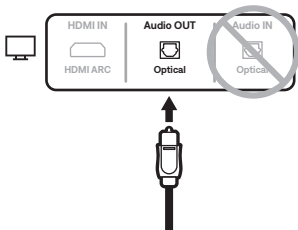

OR

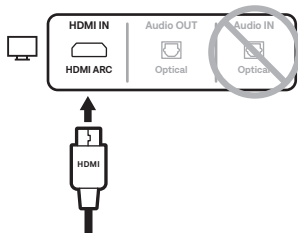

### Optical

- Remove the caps and insert one end of the optical cable into the **Optical OUT** port on your TV.
- Insert the other end into the **OPTICAL IN** port on the speaker.

**CAUTION:** Inserting the plug with the cap on or in the wrong orientation can damage the plug and/or the port.

### HDMI™ ARC (Not provided)

- Insert one end of the HDMI cable into the **HDMI ARC** port on your TV.
- Insert the other end into the **HDMI IN** port on the speaker.

3

## Connect to power

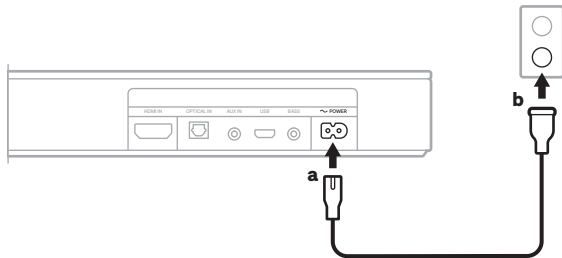

- Connect the power cord to the  $\sim$  **POWER** port on the back of the speaker.
- Plug the other end of the power cord into an AC (mains) power outlet.  
The speaker powers on, and you hear a tone.

**NOTE:** If you hear distorted audio, turn off your TV speakers (refer to your TV owner's guide). If you don't hear any audio, try the troubleshooting steps in the Reference section.

## Reference

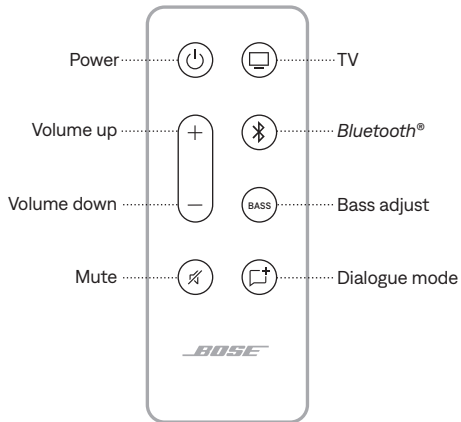

### Enable auto-wake

Enable your speaker to power on automatically when it detects sound coming from your TV.

Press and hold the Power button  until you hear a tone and the TV and *Bluetooth* lights on the speaker blink amber 3 times.

### Adjust bass level

Press **BASS**, then press Volume up + or Volume down - to adjust the bass level.

### Enable Dialogue mode

Adjust the audio balance to improve the clarity of dialogue and vocals in movies, TV programs, and podcasts.

Press the Dialogue mode button  to switch between Dialogue mode and your default audio settings.

**NOTE:** For more information about these features, visit the online owner's guide:

[worldwide.bose.com/Support/TVS](https://worldwide.bose.com/Support/TVS)



## Connect to a mobile device

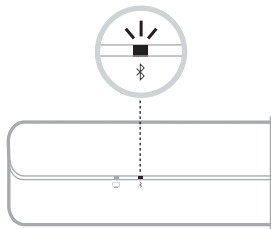

- On the remote, press the *Bluetooth* button .  
The *Bluetooth* light slowly pulses blue.
- On your mobile device, enable the *Bluetooth* feature.
- Select Bose TV Speaker from the device list.  
Once connected, you hear a tone. The *Bluetooth* light glows solid white. Bose TV Speaker appears in the mobile device list.



## No Sound?

Try these troubleshooting steps:

- Use only one audio cable.
- Secure all cable connections and make sure they are correct.
- Insert the audio cable into an **Audio Output** or **Audio OUT** port on your TV, not audio Input or Audio IN.
- Insert the HDMI cable into a port on your TV labeled **HDMI ARC (Audio Return Channel)** or **HDMI IN**, not a standard HDMI port.
- Unplug the power cord for at least one minute and reconnect.

For complete troubleshooting information, visit the online owner's guide: [worldwide.bose.com/Support/TVS](https://worldwide.bose.com/Support/TVS)



สำหรับคำแนะนำโดยละเอียดหรือสำหรับ  
วิธีการตั้งค่าแบบอื่น โปรดดูคู่มือผู้ใช้  
ทางออนไลน์:

**[worldwide.Bose.com/Support/TVS](http://worldwide.Bose.com/Support/TVS)**

①

วางลำโพง

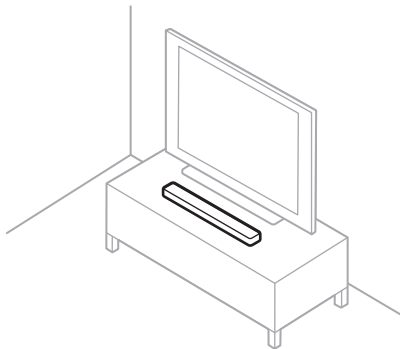

วางให้ห่างจากอุปกรณ์ไร้สายอย่างน้อย 0.3 - 0.9 ม.



②

## เลือกสายสัญญาณเสียงและเชื่อมต่อกับทีวีของคุณ

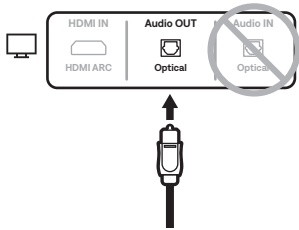

หรือ

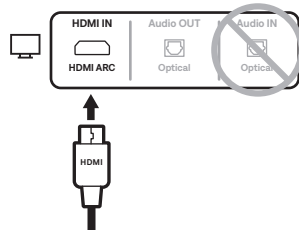

### ออปติคัล

- ถอดฝาครอบออกและเสียบปลายสายด้านหนึ่งของสายออปติคัลเข้ากับช่องเสียบ **Optical OUT** บนทีวีของคุณ
- เสียบปลายอีกด้านเข้ากับช่องเสียบ **OPTICAL IN** บนลำโพง

**ข้อควรระวัง:** การเสียบขั้วต่อกับฝาครอบในทิศทางที่ผิดสามารถทำให้ขั้วต่อและ/หรือช่องเสียบเสียหายได้

### HDMI™ ARC (ไม่ได้ให้ไว้)

- เสียบปลายสายด้านหนึ่งของสายเคเบิล HDMI เข้ากับช่องเสียบ **HDMI ARC** บนทีวีของคุณ
- เสียบปลายอีกด้านเข้ากับช่องเสียบ **HDMI IN** บนลำโพง

③

## เชื่อมต่อกระแสไฟ

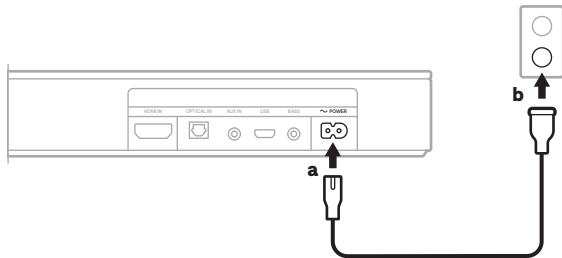

- เชื่อมต่อสายไฟกับช่องเสียบ  $\sim$  **POWER** ที่ด้านหลังของลำโพง
- เสียบปลายอีกด้านของสายไฟเข้ากับเต้ารับไฟฟ้า AC (สายเมน)

ลำโพงจะเปิดทำงานและคุณได้ยินเสียงเตือน

**หมายเหตุ:** หากคุณได้ยินเสียงเพี้ยน ให้ปิดลำโพงของทีวี (โปรดดูคู่มือผู้ใช้ของทีวี)  
หากคุณไม่ได้ยินเสียงใดๆ ลองทำตามขั้นตอนการแก้ปัญหาในส่วนอ้างอิง

## ข้อมูลอ้างอิง

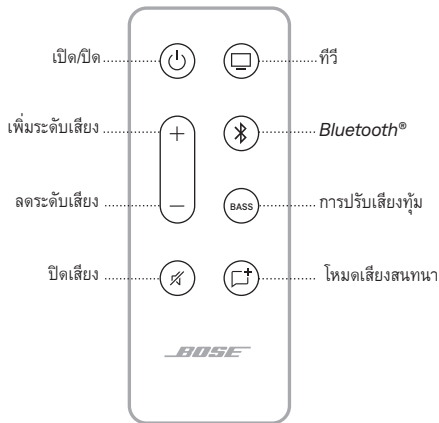

### เปิดใช้งานการเรียกทำงานอัตโนมัติ

ช่วยให้ลำโพงของคุณเปิดทำงานโดยอัตโนมัติเมื่อตรวจสอบพบเสียงมาจากทีวีของคุณ

กดปุ่มเปิดปิด  $\text{⏻}$  ค้างไว้จนกระทั่งคุณได้ยินเสียงเตือน และไฟทีวีและไฟ *Bluetooth* บนลำโพงกะพริบเป็นสีอำพัน 3 ครั้ง

### ปรับระดับเสียงทุ้ม

กด **BASS** ตามด้วยกดปุ่มเพิ่มระดับเสียง  $+$  หรือปุ่มลดระดับเสียง  $-$  เพื่อปรับระดับเสียงทุ้ม

### เปิดใช้งานโหมดเสียงสนทนา

ปรับสมดุลเสียงเพื่อช่วยปรับปรุงความชัดเจนของเสียงสนทนาและเสียงต่างๆ ในภาพยนตร์ รายการทีวี และพอดคาสต์

กดปุ่มโหมดเสียงสนทนา  $\text{🗨️}$  เพื่อสลับระหว่างโหมดเสียงสนทนากับการตั้งค่าเสียงเริ่มต้นของคุณ

**หมายเหตุ:** ดูที่คู่มือผู้ใช้ทางออนไลน์สำหรับข้อมูลเพิ่มเติมเกี่ยวกับคุณสมบัติเหล่านี้:

[worldwide.Bose.com/Support/TVS](https://worldwide.Bose.com/Support/TVS)



## เชื่อมต่อกับอุปกรณ์เคลื่อนที่

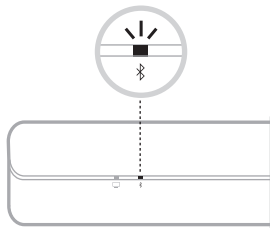

- บนรีโมท กดปุ่ม *Bluetooth*
  - ไฟสัญญาณ *Bluetooth* จะพริบซ้ำๆ เป็นสีฟ้า
  - เปิดใช้งานคุณสมบัติ *Bluetooth* บนอุปกรณ์เคลื่อนที่ของคุณ
  - เลือก Bose TV Speaker จากรายการอุปกรณ์
- เมื่อเชื่อมต่อแล้ว คุณจะได้ยินเสียงเตือน ไฟสัญญาณ *Bluetooth* จะสว่างนิ่งเป็นสีขาว Bose TV Speaker จะปรากฏในรายชื่ออุปกรณ์เคลื่อนที่



## ไม่มีเสียงใช้หรือไม่

ลองทำตามขั้นตอนการแก้ไขปัญหาเหล่านี้:

- ใช้สายสัญญาณเสียงเพียงสายเดียวเท่านั้น
- เสียบต่อสายเคเบิลทุกเส้นและตรวจสอบให้แน่ใจว่าสายเหล่านั้นถูกต้อง
- เสียบสายสัญญาณเสียงเข้ากับช่องเสียบ **Audio Output** หรือ **Audio OUT** บนทีวีของคุณ ไม่ใช่ Audio Input หรือ Audio IN
- เสียบสายเคเบิล HDMI เข้ากับช่องเสียบบนทีวีที่มีคำว่า **HDMI ARC (Audio Return Channel)** หรือ **HDMI IN** ไม่ใช่พอร์ต HDMI มาตรฐาน
- ถอดปลั๊กไฟทิ้งไว้อย่างน้อยหนึ่งนาที แล้วเสียบใหม่

สำหรับข้อมูลการแก้ไขปัญหาทั้งหมด โปรดดูคู่มือผู้ใช้ออนไลน์ได้ที่:  
[worldwide.Bose.com/Support/TVS](https://www.worldwide.bose.com/Support/TVS)



자세한 지침 또는 다른 설치 방법에 대해서는  
온라인 사용자 안내서를 확인하십시오.

[worldwide.Bose.com/Support/TVS](http://worldwide.Bose.com/Support/TVS)

①

## 스피커 배치

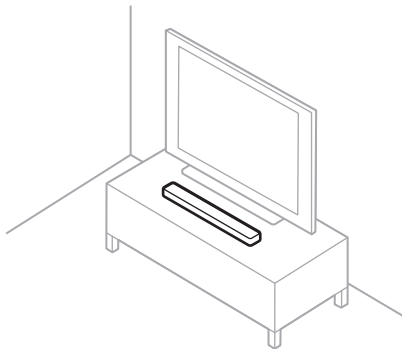

다른 무선 장비에서 최소 0.3 - 0.9m 떨어뜨려  
놓습니다.

②

## 오디오 케이블 선택 및 TV 연결

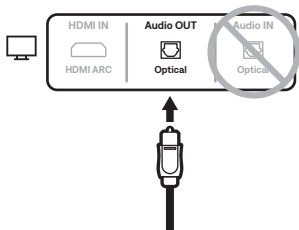

또는

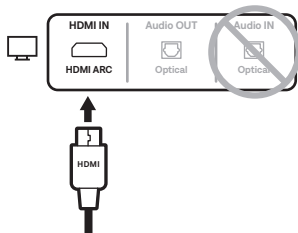

### 광

- 캡을 제거하고 광 케이블의 한쪽 끝을 TV의 **Optical OUT** 포트에 삽입합니다.
- 반대쪽 끝을 스피커의 **OPTICAL IN** 포트에 삽입합니다.

**주의:** 캡이 씌워진 채로 또는 잘못된 방향으로 플러그를 삽입하면 플러그 및/또는 포트가 손상될 수 있습니다.

### HDMI™ ARC(제공되지 않음)

- HDMI 케이블의 한쪽 끝을 TV의 **HDMI ARC** 포트에 삽입합니다.
- 반대쪽 끝을 스피커의 **HDMI IN** 포트에 삽입합니다.

③

## 전원 연결

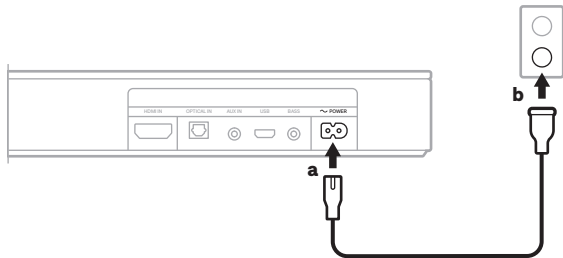

a. 전원 코드를 스피커 뒷면의 **~ POWER** 포트에 연결합니다.

b. 전원 코드의 반대쪽을 **AC(주전원)** 전원 콘센트에 꽂습니다.

스피커 전원이 켜지고 신호음이 들립니다.

**참고:** 오디오가 왜곡되어 들릴 경우 **TV 스피커**를 끄십시오(**TV 사용자 안내서** 참조). 오디오가 나오지 않을 경우 참조 섹션의 문제 해결 단계를 시도해보십시오.



## 사용법

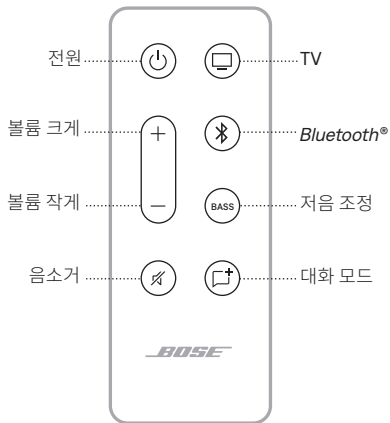

### 자동 깨우기 사용

TV에서 사운드가 나오는 것을 감지하면 스피커의 전원이 자동으로 켜집니다.

신호음이 들리고 스피커의 TV 및 *Bluetooth* 표시등이 주황색을 세 번 깜박일 때까지 전원 버튼 을 길게 누릅니다.

### 저음 수준 조정

BASS을 누른 후 볼륨 크게 + 또는 볼륨 작게 -를 눌러 저음 수준을 조정합니다.

### 대화 모드 사용

오디오 균형을 조정하여 영화, TV 프로그램 및 팟캐스트 시청 시 대화와 음성의 명료도를 개선합니다.

대화 모드 버튼 을 눌러 대화 모드와 기본 오디오 설정 사이를 전환합니다.

**참고:** 이러한 기능에 대한 자세한 정보는 온라인 사용자 안내서를 확인하십시오.  
[worldwide.Bose.com/Support/TVS](http://worldwide.Bose.com/Support/TVS)



## 모바일 장치에 연결

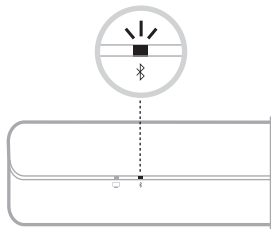

- 리모콘에서 *Bluetooth* 버튼  을 누릅니다.  
*Bluetooth* 표시등이 청색을 천천히 깜박입니다.
- 모바일 장치에서 *Bluetooth* 기능을 사용 설정합니다.
- 장치 목록에서 **Bose TV Speaker**를 선택합니다.  
연결되면 신호음이 들립니다. *Bluetooth* 표시등에 백색이 점등됩니다. 모바일 장치 목록에 **Bose TV Speaker**가 표시됩니다.



## 소리가 나지 않는 경우

아래 문제 해결 단계를 시도해보십시오.

- 한 오디오 케이블만 사용하십시오.
- 모든 케이블 연결부를 고정하고 올바른지 확인합니다.
- 오디오 케이블을 TV에서 Audio Input 또는 Audio IN이 아닌 **Audio Output** 또는 **Audio OUT** 포트에 삽입합니다.
- HDMI 케이블을 TV에 표준 HDMI 포트가 아닌 **HDMI ARC(Audio Return Channel)** 또는 **HDMI IN** 라벨이 붙은 포트에 삽입합니다.
- 전원 코드를 최소 1분간 뺐다가 다시 연결합니다.

전체 문제 해결 정보는 온라인 사용자 안내서를 확인하십시오.

[worldwide.Bose.com/Support/TVS](http://worldwide.Bose.com/Support/TVS)



有关更详细说明或备用设定方法，  
请访问在线用户指南：

[worldwide.Bose.com/Support/TVS](http://worldwide.Bose.com/Support/TVS)

①

## 放置扬声器

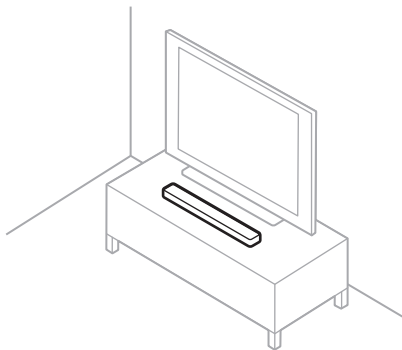

请将其与其他无线设备保持至少 0.3 - 0.9 m 的距离。

②

## 选择音频连接线并将其连接到电视

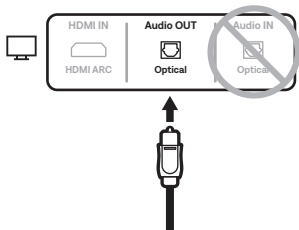

或

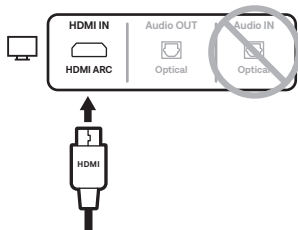

### 光纤

- 取下盖帽，将光缆的一端插入电视上的 **Optical OUT** 端口。
- 将另一端插入扬声器上的 **OPTICAL IN** 端口。

**小心：** 如果插入了带着盖帽的插头或插入插头时定位不正确，则会损坏插头和 / 或端口。

### HDMI™ ARC（未提供）

- 将 HDMI 连接线的一端插入电视上的 **HDMI ARC** 端口。
- 将另一端插入扬声器上的 **HDMI IN** 端口。

③

## 接通电源

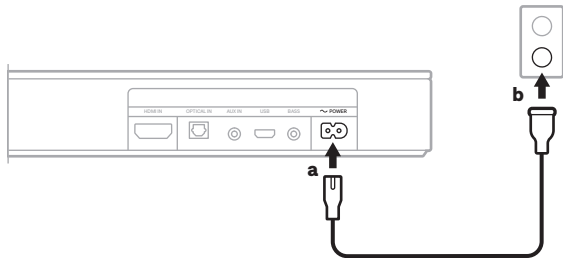

- 将电源线连接到扬声器背面的  $\sim$  **POWER** 端口上。
- 将电源线的另一端插入交流（市电）电源插座。  
扬声器打开，您会听到提示音。

**注意：**如果音频扭曲变调，请关闭电视扬声器（请参见电视用户指南）。  
如果您没有听到任何音频，请尝试“参考”部分的故障诊断步骤。

## 参考内容

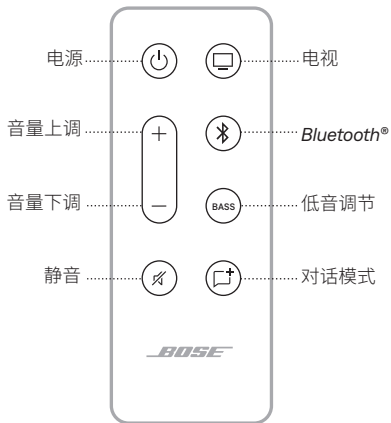

### 启用自动唤醒

启用后，您的扬声器会在检测到来自电视的声音后自动打开电源。

按住“电源”按钮 ，直到听到提示音且扬声器上的电视和 *Bluetooth* 指示灯闪烁琥珀色光 3 次。

### 调节低音音量

按下 **BASS**，然后按音量上调 + 或音量下调 - 调节低音音量。

### 启用“对话”模式

调节音频均衡，提高电影、电视节目和播客中的对话及人声的清晰度。

按下“对话”模式按钮 ，可在对话模式和默认音频设置之间切换。

**注意：**有关这些功能的更多信息，请访问在线用户指南：  
[worldwide.Bose.com/Support/TVS](http://worldwide.Bose.com/Support/TVS)



## 连接到移动设备

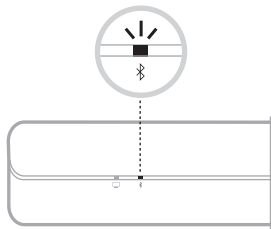

- 按下遥控器上的 *Bluetooth* 按钮 。
- Bluetooth* 指示灯慢闪蓝色光。
- 在您的移动设备上启用 *Bluetooth* 功能。
- 从设备列表中选择 Bose 电视扬声器。

连接后，您会听到提示音。*Bluetooth* 指示灯呈常亮白色亮起。Bose 电视扬声器显示在移动设备列表中。





## 没有声音？

尝试以下故障排除步骤：

- 只能使用一条音频连接线。
- 固定所有连接线并确定连接是正确的。
- 将音频连接线插入电视上的 **Audio Output** 或 **Audio OUT** 端口，而不是 **Audio Input** 或 **Audio IN** 端口。
- 将扬声器的 HDMI 连接线插入电视上标示为 **HDMI ARC (Audio Return Channel)** 或 **HDMI IN** 的端口，而不是标准 HDMI 端口。
- 拔掉电源线至少一分钟，然后重新连接。

有关完整的故障诊断信息，请访问在线用户指南：

[worldwide.Bose.com/Support/TVS](http://worldwide.Bose.com/Support/TVS)



有關更詳細的指示或備用設定方法，  
請查看線上使用者指南：

[worldwide.bose.com/Support/TVS](https://www.worldwide.bose.com/Support/TVS)

①

## 放置揚聲器

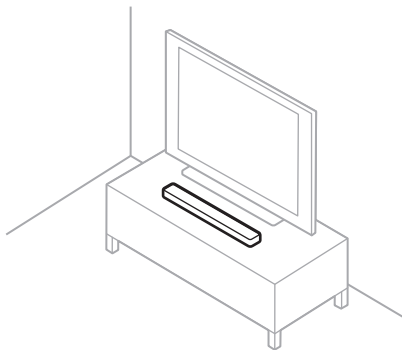

請將其與其他無線設備保持至少 0.3 – 0.9 m 的距離。

②

## 選擇音訊連接線並連接至電視

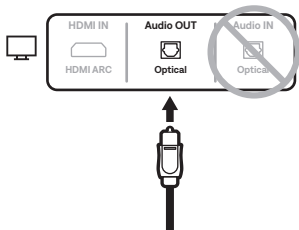

或

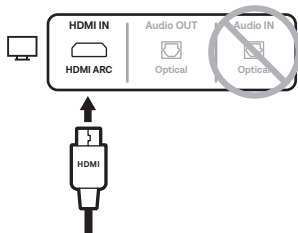

### 光纖

- 移除上蓋並將光纜的一端插入電視上的 **Optical OUT** (光纖輸出) 連接埠中。
- 將連接線的另一端插入揚聲器上的 **OPTICAL IN** (光纖輸入) 連接埠。

**小心：**如插入插頭時連上蓋或定位不正確，則會損壞插頭和 / 或連接埠。

### HDMI™ ARC (未提供)

- 將 HDMI 電纜的一端插入電視上的 **HDMI ARC** 連接埠中。
- 將連接線的另一端插入揚聲器上的 **HDMI IN** 連接埠。

③

## 接通電源

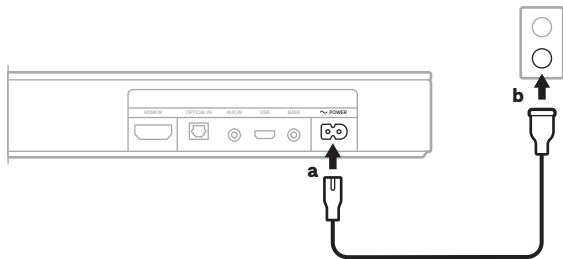

- 將電源線連接到揚聲器背面的  $\sim$  電源連結埠上。
- 將電源線的另一端插入交流（幹線）電源插座。

揚聲器開啟並發出提示音。

**備註：**若音訊扭曲變調，請關閉電視的揚聲器（請參見電視使用者指南）。  
如果您沒有聽到任何音訊，請嘗試「參考內容」部分的疑難排解步驟。

## 參考內容

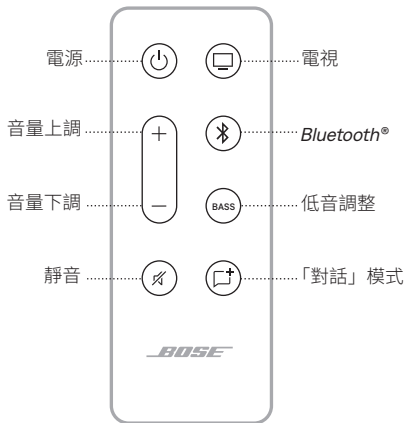

### 啟用自動喚醒

啟用後，揚聲器在偵測到來自電視的聲音時自動開啟電源。

按住「電源」按鈕 ，直至您聽到提示音，並且揚聲器上的電視和 *Bluetooth* 指示燈閃爍琥珀色 3 次。

### 調整低音音量

按下 **BASS**，然後按音量上調 + 和音量下調 - 以調節低音音量。

### 開啟「對話」模式

調整音訊平衡以改善電影、電視節目和播客中對話和人聲的清晰度。

按下「對話」模式按鈕  以切換「對話」模式和預設音訊設定。

**備註：**有關這些功能的更多資訊，請查看線上使用者指南：  
[worldwide.Bose.com/Support/TVS](http://worldwide.Bose.com/Support/TVS)



## 連接到行動裝置

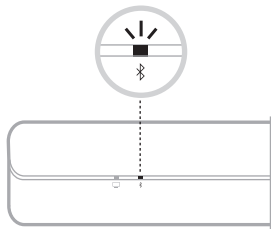

- 按下遙控器上的 *Bluetooth* 按鈕 。
- Bluetooth* 指示燈慢慢呈藍色光。
- 在行動裝置上，啟用 *Bluetooth* 功能。
- 從裝置清單中選取 Bose TV Speaker。

連接後，您會聽到提示音。*Bluetooth* 指示器發出穩定的白色光。Bose TV Speaker 名稱顯示在行動裝置清單中。



## 沒有聲音？

嘗試以下疑難排解步驟：

- 只能使用一條音訊線。
- 固定所有接線，確定接線是正確的。
- 將音訊連接線插入電視上的 **Audio Output**（音訊輸出）或 **Audio OUT**（音訊輸出）連接埠中，而不是 Audio Input（音訊輸入）或 Audio IN（音訊輸入）。
- 確保 HDMI 連接線已插入電視上標籤為 **HDMI ARC (Audio Return Channel)** 或 **HDMI IN** 的連接埠，而不是標準 HDMI 連接埠。
- 拔掉電源線至少一分鐘，然後重新連接。

有關完整的疑難排解資訊，請參見線上使用者指南：

[worldwide.bose.com/Support/TVS](https://worldwide.bose.com/Support/TVS)

1

وضع السماعة

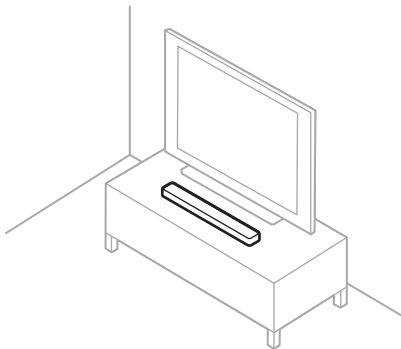

حافظ على مسافة لا تقل عن 1 إلى 3 أقدام (0.3 إلى 0.9 م) بعيدًا  
عن الأجهزة اللاسلكية الأخرى.



للحصول على المزيد من التعليمات المفصلة أو لإجراء  
إعداد بديل، تفضل بزيارة دليل المالك عبر الإنترنت على:  
**[worldwide.Bose.com/Support/TVS](http://worldwide.Bose.com/Support/TVS)**



2

## اختيار كابل للصوت وتوصيله بالتلفزيون الخاص بك

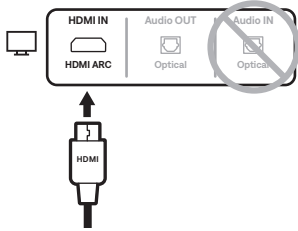

أو

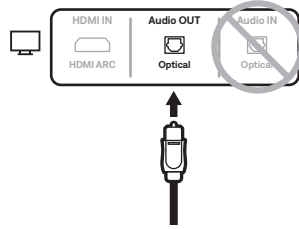

### HDMI™ ARC (غير مرفق)

- أ. أدخل أحد طرفي كابل HDMI في منفذ **HDMI ARC** في تلفازك.
- ب. أدخل الطرف الآخر في منفذ **HDMI IN** في السماعة.

### صوتي

- أ. أزل الأغطية وأدخل أحد طرفي الكبل الصوتي في منفذ **Optical OUT** في تلفازك.
  - ب. أدخل الطرف الآخر في منفذ **OPTICAL IN** في السماعة.
- تنبيه:** قد يؤدي إدخال القابس مع عدم إزالة الغطاء أو إدخاله في الاتجاه الخاطئ إلى تلف القابس و/أو المنفذ.

3

### التوصيل بمصدر طاقة

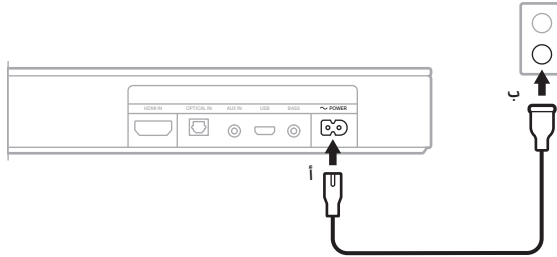

أ. وصل سلك الكهرباء بمنفذ **POWER** الموجود في الجزء الخلفي من السماعة.

ب. أدخل الطرف الآخر لسلك الكهرباء في مأخذ التيار المتردد (الرئيسي).

تم تشغيل السماعة وستسمع نغمة.

**ملاحظة:** إذا سمعت صوتاً مشوشاً، فأطفئ سماعات تلفازك (راجع دليل المالك الخاص بتلفازك). إذا لم تسمع أي صوت،

فجرب خطوات استكشاف الأخطاء وإصلاحها في قسم المراجع.

## المرجع

### تمكين الاستيقاظ التلقائي

قم بتمكين سماعتك ليتم تشغيلها تلقائيًا حين تكتشف الصوت الصادر من تلفازك.  
اضغط مع الاستمرار على زر التشغيل (⏻) حتى تسمع نغمة وتومض مصابيح التلفاز و  
*Bluetooth* باللون الكهرماني على السماعة 3 مرات.

### ضبط مستوى صوت الباص

اضغط على **BASS**، ثم اضغط على زر رفع مستوى الصوت + أو زر خفض مستوى الصوت - لضبط مستوى صوت الباص.

### تمكين وضع الحوار

اضبط توازن الصوت لتحسين درجة وضوح الحوار والأصوات في الأفلام، وبرامج التلفاز والنشرات الصوتية.  
اضغط على زر الحوار  للتبديل بين وضع الحوار وإعدادات الصوت الافتراضية.

**ملاحظة:** للحصول على المزيد من التعليمات حول هذه

الميزات، تفضل بزيارة دليل المالك عبر الإنترنت على:

[worldwide.Bose.com/Support/TVS](http://worldwide.Bose.com/Support/TVS)

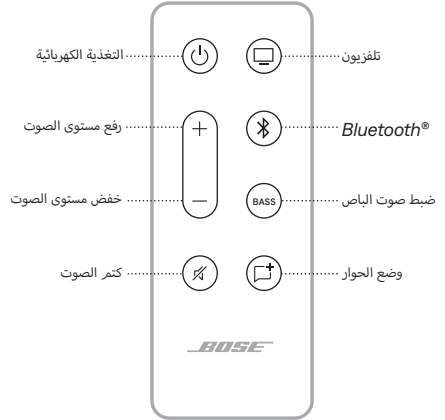



## التوصيل بجهاز محمول

- أ. على جهاز التحكم، اضغط على زر *Bluetooth*.
  - ب. يومض مصباح *Bluetooth* بلون أزرق ببطء.
  - ج. حدّد سماعة Bose TV من قائمة الجهاز.
- وبمجرد الاتصال، ستسمع نغمة. يُضيء مصباح *Bluetooth* بلون أبيض واضح.  
يظهر اسم سماعة Bose TV في قائمة الجهاز المحمول.

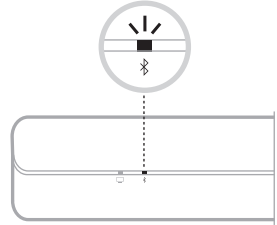



## ما الذي يتعين فعله إذا لم يصدر أي صوت؟

جرب خطوات استكشاف الأخطاء وإصلاحها التالية:

- استخدم كابل صوت واحد فقط.
  - ثبت جميع توصيلات الكبل وتأكد أنها صحيحة.
  - أدخل كابل الصوت في منفذ **Audio Output** أو **Audio OUT** في تلفازك، ولا تدخله في مدخلات أخرى غير **Input** أو **Audio IN**.
  - أدخل كبل HDMI في المنفذ الموجود في التلفاز الذي يحمل اسم **HDMI ARC (قناة إرجاع الصوت)** أو **HDMI IN**، ولا تدخله في منفذ HDMI القياسي.
  - قم بفصل سلك الكهرباء لمدة دقيقة واحدة على الأقل ثم قم بإعادة توصيله.
- للحصول على المعلومات الكاملة حول استكشاف الأخطاء وإصلاحها، تفضل بزيارة دليل المالك عبر الإنترنت على: [worldwide.Bose.com/Support/TVS](http://worldwide.Bose.com/Support/TVS)







**[worldwide.Bose.com/Support/TVS](https://worldwide.Bose.com/Support/TVS)**



852008-0030