

BOSE[®]

CineMate[®] 15/10
home theater system



Owner's Guide • តួអង្គប្រើប្រាស់ • 사용자 안내서
用戶指南 • 使用者指南 • オーナーズガイド • دليل المالك

重要安全性指示

请仔细阅读本产品指南，并将其保存以供日后参考。



等边三角形内的箭头状闪电标志警示用户，系统外壳内存在未绝缘的危险电压，它可能足以构成电击危险。



等边三角形内的感叹号旨在提醒用户此用户指南中有重要的操作和维护说明。

警告：



- 为减少着火或电击的危险，请勿使本产品受淋或受潮。
- 本产品不得受液体淋溅或喷洒，不得将装有液体的物体（如花瓶等）置于本产品上或本产品附近。如同任何电子产品，谨防将液体溅入本产品的任何部分。使其接触液体可能会造成故障和/或火灾。
- 不要让儿童接触新的和用过的电池。请勿吞咽电池，存在化学灼伤危险。CineMate®10 系统遥控器中包含一个纽扣式电池。如吞入纽扣式电池，会在两小时内造成严重体内灼伤，并可能导致死亡。如果电池仓没有关紧，请停止使用产品并且不要让儿童接触。如您认为电池可能已被吞入或被塞入体内的任何部位，请立即就医。如果更换或处理不当，纽扣式电池可能会爆炸或导致着火或化学灼伤。请勿对其进行充电、拆解，也不要加热到 212°F (100°C) 以上或焚化。只能使用有关机构认可的（UL 除外）CR2032 或 DL2032 3 伏锂电池更换。请及时处理废旧电池。
- 只能使用 AA (IEC LR06) 碱性电池更换。
- 请勿将明火火源（如点燃的蜡烛）置于本产品上或靠近本产品。



小心：未经授权切勿更改产品；否则可能会影响安全性、合规性、系统性能，并可能使保修失效。



警告：可能包含小部件，会导致窒息危险。不适合 3 岁以下的儿童使用。



警告：本产品含有磁性材料。如果怀疑此产品会影响植入医疗设备的运行，请咨询医生。

注意：

- 如果将电源插头或设备耦合器作为断路设备，那么此类断路设备应当保持可以随时恢复工作的状态。
- 必须在室内使用本产品。在室外、旅游汽车或船舶上使用本产品均不符合本产品的设计或测试初衷。
- 本系统随附的扬声器线缆和连接线不可用于入墙式安装。请根据当地建筑法规选择正确的入墙式安装线缆和连接线。



本产品符合所有适用的欧盟指令要求。符合声明全文载于 www.Bose.com/compliance。

重要安全性指示

1. 请阅读这些指示。
2. 请保留这些指示。
3. 请注意所有警告。
4. 请遵守所有指示。
5. 请勿在水附近使用本设备。
6. 请只使用干布进行清洁。
7. 请勿堵塞任何通风口。请按照制造商的说明安装。
8. 请勿安装在靠近任何热源旁，例如暖气片、热调节装置、火炉或可产生热量的其他设备（包括扩音器）。
9. 防止踩踏或挤压电源或电源线，尤其是插头、电源插座以及设备上的出口位置。
10. 只能使用制造商指定的附件/配件。
11. 在雷雨天或长时间不用时，请切断本设备电源。
12. 请向合格的维修人员咨询。如果本设备在任何方面受到损坏均需进行维修：例如电源或电源线受损；液体溅入或物体落入设备内；设备受淋或受潮；不能正常工作或跌落。

注意：本设备已经过测试，符合 FCC 规则第 15 部分有关 B 类数字设备的各项限制。这些限制性规定旨在防范安装在住宅中的设备产生有害干扰。本设备产生、使用并可能辐射无线电频率能量，如果不按照指示安装和使用，则可能会对无线电通讯造成有害干扰。然而，按照指示安装也不能保证某些安装不会发生干扰。如果本设备确实对无线电或电视接收造成有害干扰（可通过关闭和打开本设备来确定），用户可尝试采取以下一种或多种措施来纠正干扰：

- 调整接收天线的方向或位置。
- 增大本设备和接收器的间距。
- 将本设备和接收器电源线插入不同线路上的插座中。
- 请咨询经销商或有经验的无线电/电视技术人员以获得帮助。

未经 Bose Corporation 明确批准，擅自更改或修改本设备会使用户运行本设备的权利失效。

本设备符合 FCC 规则第 15 部分的规定。本设备的工作情况可能出现下列两种情形：(1) 本设备不会造成有害干扰 (2) 本设备必须承受任何接收到的干扰，包括造成设备工作不正常的干扰。

此 B 类数字设备符合加拿大 ICES-003 规范。

CAN ICES-3 (B)/NMB-3(B)



此标志表示本产品不得作为生活垃圾丢弃，必须送至相关回收部门循环利用。适当的处理和回收有助于保护自然资源、人类健康以及自然环境。想了解更多有关本产品和回收的信息，请与当地民政部门、处理服务部或购买本产品的商店联系。

监管信息

有毒或有害物质或元素的名称及成分

零件名称	有毒或有害物质和元素					
	铅 (Pb)	汞 (Hg)	镉 (Cd)	六价铬 (CR(VI))	多溴化联苯 (PBB)	多溴二苯醚 (PBDE)
印刷电路板	X	0	0	0	0	0
金属零件	X	0	0	0	0	0
塑料零件	0	0	0	0	0	0
扬声器	X	0	0	0	0	0
线缆	X	0	0	0	0	0

0: 表示此零件中所有同类物质包含的有毒或有害物质低于 SJ/T 11363-2006 中的限定要求。

X: 表示此零件使用的同类物质中至少有一种包含的有毒或有害物质高于 SJ/T 11363-2006 中的限定要求。

请填写以下内容，留作记录：

序列号位于 Acoustimass® 低音箱的连接器面板上和条形音箱底部。型号位于连接器面板上。

低音箱序列号：_____

条形音箱序列号：_____

型号：_____

购买日期：_____

建议您将发票和本用户指南保存在一起。

生产日期：序列号中的四位加粗数字表示生产日期。第一位数字是生产年份；“5”即 2005 年或 2015 年。第二位至第四位数字是月份和日期；“001”即 1 月 1 日，“365”即 12 月 31 日。

中国进口商：Bose 电子（上海）有限公司，中国（上海）自由贸易试验区，日樱北路 353 号，9 号厂房 C 部

欧洲进口商：Bose GP, Castleblayney Road, Carrickmacross, Ireland

台湾进口商：Bose 台湾分公司，105 台北市民生东路三段 131 号环球商业大楼 905 室

简介

关于 CineMate® 15/10 家庭影院扬声器系统.....	7
系统功能.....	7

安装系统

步骤 1: 打开系统包装.....	8
步骤 2: 系统的布置.....	9
步骤 3: 将橡胶垫安装到 Acoustimass® 低音箱.....	9
步骤 4: 将条形音箱连接至 Acoustimass® 低音箱.....	10
步骤 5: 选择音频线缆.....	11
步骤 6: 将音频线缆连接到您的电视.....	12
步骤 7: 将音频线连接到条形音箱.....	13
光缆连接的重要说明.....	14
步骤 8: 将系统连通电源.....	15
步骤 9: 关闭电视扬声器.....	15
确认您的电视扬声器已经关闭.....	15
步骤 10: 检查声音.....	16
步骤 11: 调节低音水平.....	16

使用备用连接

备用连接.....	17
将系统连接到接线盒/机顶盒音频输出连接器.....	17
将系统连接到电视耳机输出连接器.....	18
将系统连接到两台设备.....	19

使用系统

开启系统.....	21
使用自动休眠功能.....	21
禁用自动休眠功能.....	21
重新启用自动休眠功能.....	21
获取系统信息.....	22
遥控器按钮.....	23
编程 CineMate® 15 系统通用遥控器.....	24
自定义电源按钮.....	25
重新同步接线盒/机顶盒和电视.....	25

目录

切换信号源	25
控制音量	26
功能按钮	26
使用 CineMate® 10 系统遥控器	27
可选的 CineMate® 15 系统通用遥控器	27
使用非 Bose 遥控器	27

维护与保养

故障诊断	28
更换遥控器电池	29
CineMate® 15 系统遥控器	29
CineMate® 10 系统遥控器	30
清洁	31
客户服务处	31
有限质保	31
技术信息	31

关于 CineMate® 15/10 家庭影院扬声器系统

CineMate® 15/10 系统有两种配置：

- CineMate® 15 系统为抛光面，有一个金属格栅和一个可编程通用遥控器。
- CineMate® 10 系统为喷砂面，有一块格栅布和一个遥控器。

系统功能

- 精致优雅的条形音箱
- 隐藏式 Acoustimass® 低音箱可提供深沉的低音
- 安装简单，只需一根音频线即可连接到电视
- 可编程通用遥控，只需按一个按钮即可开关电视接线盒/机顶盒和系统（CineMate® 15 系统）
- Videostage® 和 TrueSpace® 通过一个条形音箱即可为您提供五个扬声器家庭影院系统所带来的音响效果

安装系统

步骤 1: 打开系统包装

小心地拆开包装箱并确认是否含有以下部件。

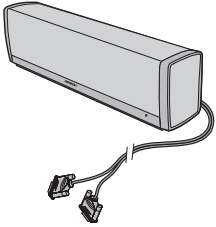

条形音箱
(使用随附的扬声器线)

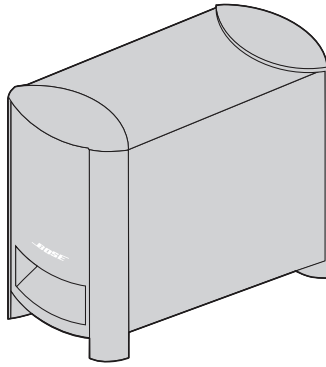

Acoustimass® 低音箱



橡胶垫



① 电源线



光纤连接线

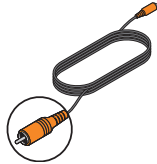

共轴电缆
(仅限欧洲)



模拟电缆



CineMate® 15 系统通用遥控器



或



CineMate® 10 系统遥控器

① 提供适合您所在地条件的电源线。

注意：如果系统部分损坏，请勿使用。请联系 Bose® 授权经销商或 Bose 客户服务处。
请参阅包装箱内的联系方式列表。

请保存好包装箱和包装材料以便装运或存储系统。

步骤 2: 系统的布置

为实现最佳音质，请遵守以下原则：

布局原则

设备	安放说明
Acoustimass® 低音箱	<ul style="list-style-type: none"> • 将低音箱的橡胶垫着地，沿电视所在的那面墙壁放置，或沿房间前三分之一部分的任何其它墙壁放置。 • 确保附近有交流（市电）电源插座。 • 低音箱最远可距离条形音箱三米。
条形音箱	<ul style="list-style-type: none"> • 将条形音箱放到电视前。 • 切勿将条形音箱放到柜子内。

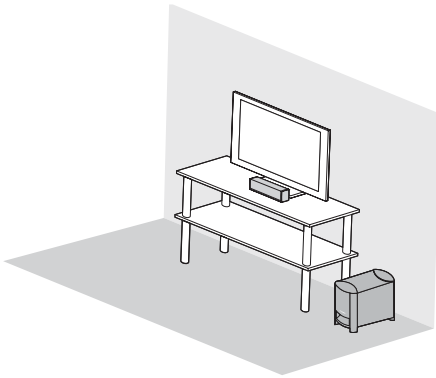

步骤 3: 将橡胶垫安装到 Acoustimass® 低音箱

将橡胶垫安装到 Acoustimass® 低音箱以保护地板不受磨损。

1. 使低音箱底部朝上。
2. 将橡胶垫安装到低音箱底部。

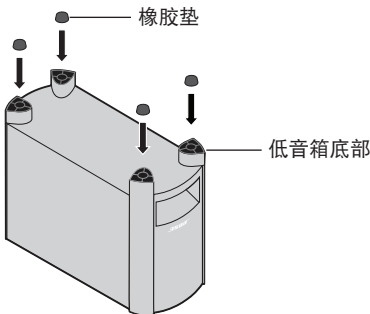



3. 以橡胶垫着地放置低音箱。

安装系统

步骤 4: 将条形音箱连接至 Acoustimass® 低音箱

条形音箱扬声器线有两个插头。

1. 握住这两个插头，使带有 Bose 标志的一面朝上。
2. 将左侧插头插入低音箱上的  连接器中。
3. 将右侧插头插入低音箱上的  **SPEAKERS**  连接器中。

小心： 插头插入方向错误会损坏电缆末端或 Acoustimass® 低音箱。

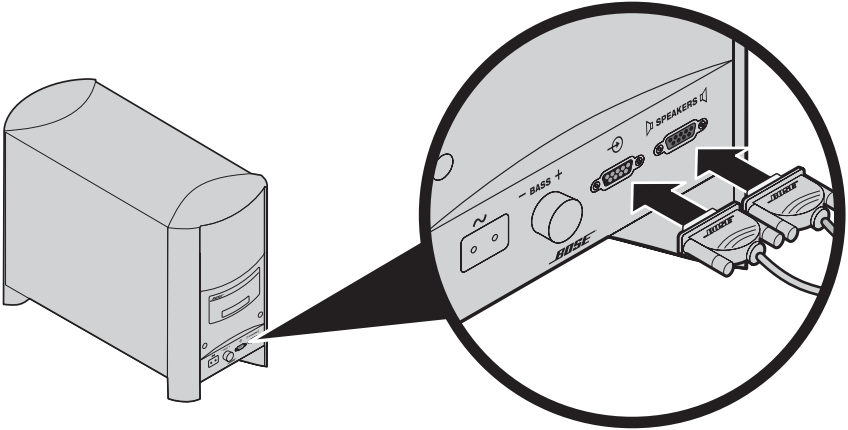

步骤 5：选择音频线缆

您的系统可能会有多条音频线。**只能使用一条音频线。**

注意：必须通过您的 **TV Audio OUT** 连接器面板连接音频线。

1. 在电视背面，找到 **TV Audio OUT** 连接器面板。

只能选择一条音频线

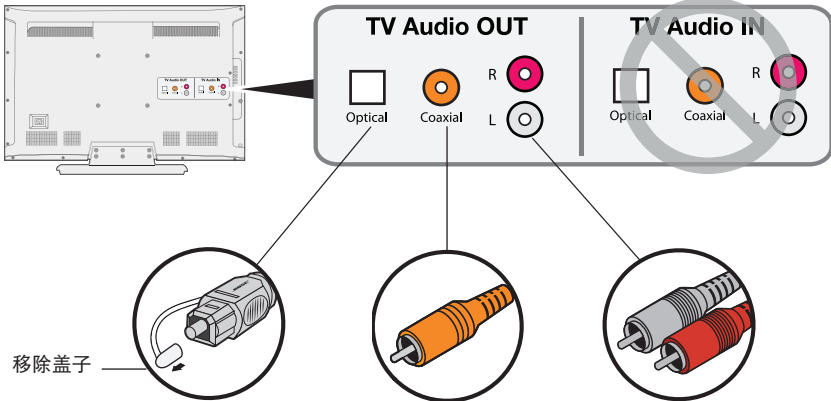

光纤（数字音频）

使用此连接以获得最佳音频性能。

共轴（数字音频）

光纤输出不可用时使用此连接。

模拟（立体声音频）

光纤或共轴输出不可用时使用此连接。

2. 选择音频线。

注意：如果您的电视没有任何音频输出，可以使用其他设备的音频输出（如接线盒/机顶盒）。请参阅第 17 页上的“备用连接”。

安装系统

步骤 6: 将音频线缆连接到您的电视

将音频线缆的一端插入正确的 **TV Audio OUT** 连接器。

小心: 如果使用光缆, 请将光缆两端的保护盖拆下。将插头按正确方向对准 **TV Audio OUT** 连接器。您可能需要根据您的 CineMate® 15/10 系统的不同调整插头的旋转力度。

只能使用一条音频线

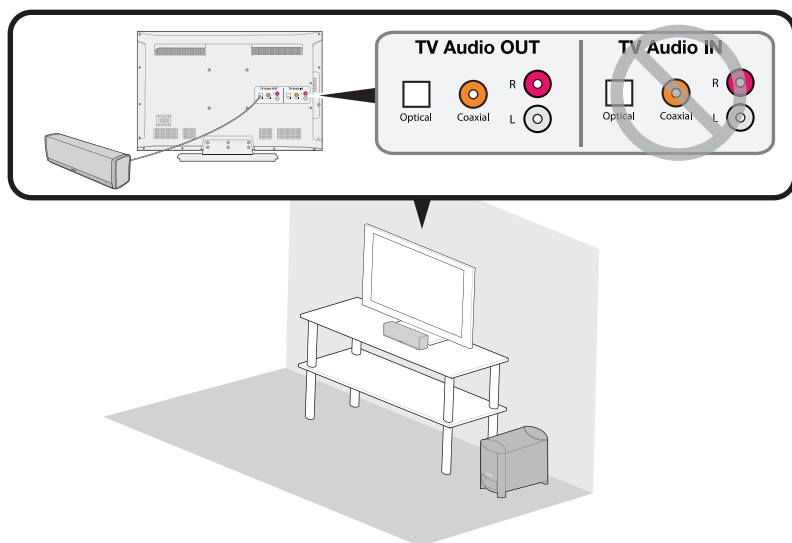

步骤 7: 将音频线连接到条形音箱

将音频线的另一端插入条形音箱上相应的连接器中。

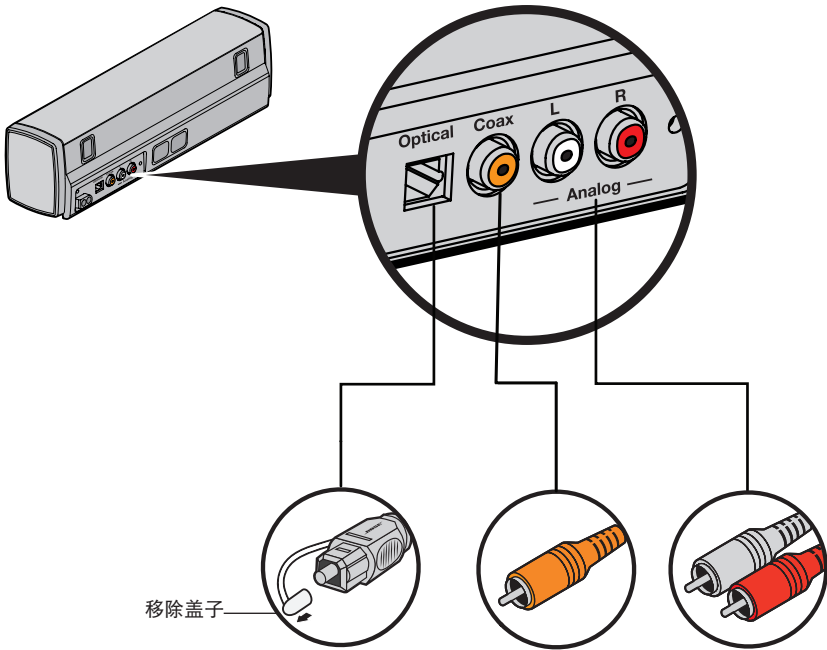

小心: 如果使用光缆, 请参阅第 14 页上的重要说明。

安装系统

光缆连接的重要说明

1. 移除线缆两端的保护盖。

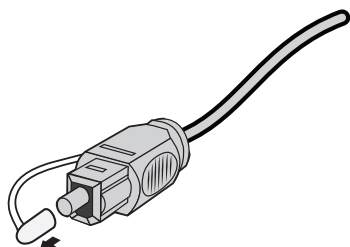

2. 握住光缆插头，使带有 Bose 标志的一面朝下。
3. 将插头对准条形音箱上的 **Optical** 连接器并小心插入插头。

注意：连接器带有铰链门，插入插头时铰链门会向内旋。

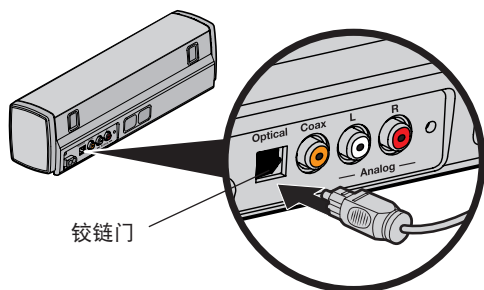

小心：如插入插头时定位不正确，则会损坏插头和连接器。

4. 将插头牢固地插入连接器中直到听到发出一声咔嗒声。

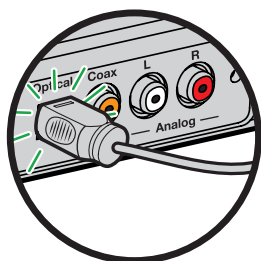

步骤 8：将系统连通电源

1. 将电源线连接到 Acoustimass® 低音箱的 ~ 连接器中。

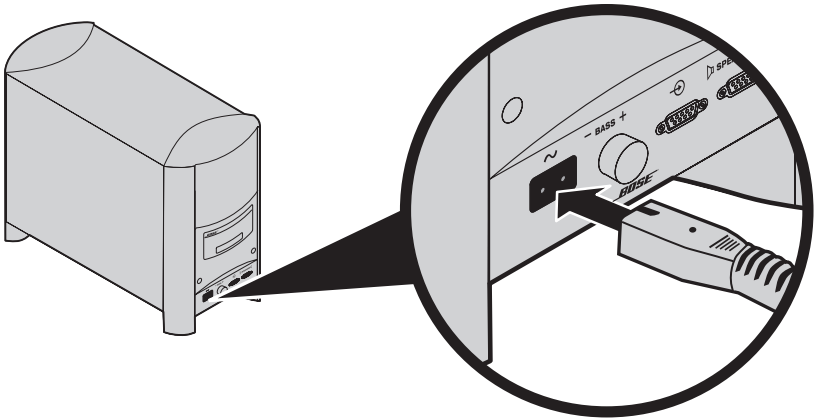

2. 将电源线的另一端插入交流（电源）插座。

步骤 9：关闭电视扬声器

要享受通过 CineMate® 15/10 系统收听电视音频的最佳体验，请关闭电视扬声器。请参阅电视的用户指南，了解详细信息。

确认您的电视扬声器已经关闭

1. 按下 CineMate® 15/10 系统遥控器上的 。
2. 确保没有声音从电视中传出。

安装系统

步骤 10: 检查声音

1. 打开电视。
2. 按遥控器上的 。
确保状态指示灯是稳定的白色。

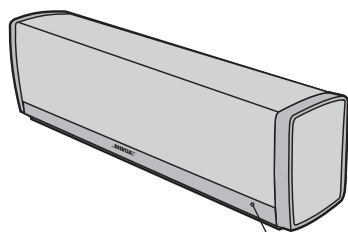

状态指示灯

3. 检查声音是否是条形音箱中传出。

注意: 要确认您的电视扬声器已经关闭, 请参阅第 15 页。如果 CineMate® 15/10 系统没有声音, 请参阅第 28 页上的“故障诊断”。

步骤 11: 调节低音水平

可使用 Acoustimass® 低音箱上的低音控制旋钮更改系统的低音水平。向右旋转低音控制旋钮可提高低音, 向左旋转可降低低音水平。

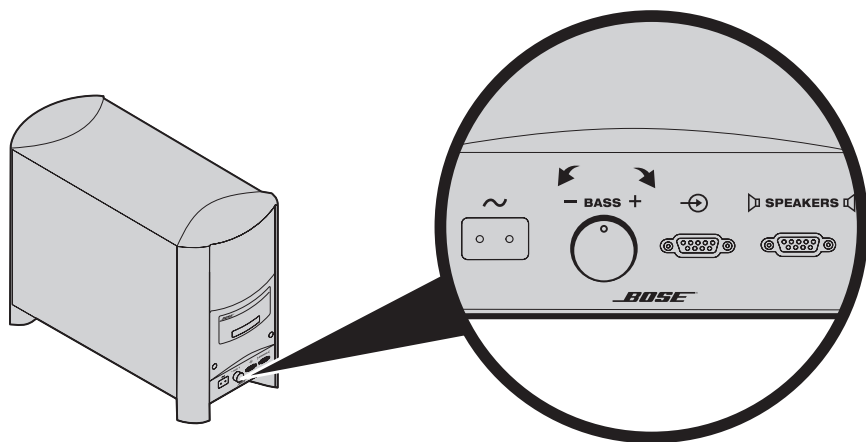

备用连接

您可能需要使用备用连接：

- 如果您的电视没有音频输出连接或者无法将音频传送到 **CineMate® 15/10 系统**，请参阅“将系统连接到接线盒/机顶盒音频输出连接器”或第 18 页上的“将系统连接到电视耳机输出连接器”。
- 如果连接到电视的 **DVD 播放器** 没有声音，请参阅第 19 页上的“将系统连接到两台设备”。

将系统连接到接线盒/机顶盒音频输出连接器

您可将接线盒/机顶盒连接到 CineMate® 15/10 系统。只能使用一条音频线。

小心： 如果使用光缆，请参阅第 14 页上的重要说明。

- 在接线盒/机顶盒后部，找到 **Audio Out** 连接器面板。

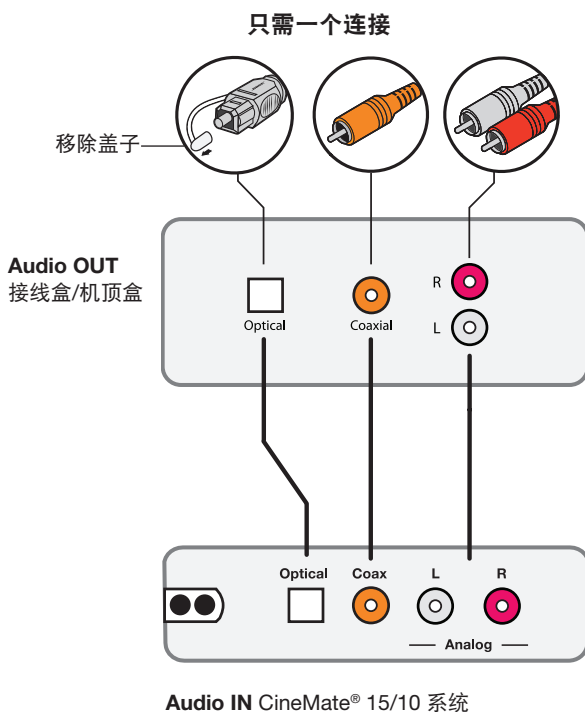

- 选择音频线。
- 使用音频连接线将接线盒/机顶盒的 **Audio Out** 连接器面板与条形音箱相连。

使用备用连接

将系统连接到电视耳机输出连接器

如果您的电视只有耳机连接器，则需要一条双 RCA 到 3.5 mm 立体声线（未提供）才能连接到 CineMate® 15/10 系统。

1. 将立体声插头插入电视耳机连接器中。
2. 将白色插头插入条形音箱上的 L（左）连接器。
3. 将红色插头插入条形音箱上的 R（右）连接器。
4. 确保您的电视扬声器已经打开。请参阅电视的用户指南，了解详细信息。
5. 为保证系统有最佳的音量控制，请将电视音量调整到最大音量的 75%；然后使用遥控器设置系统音量。

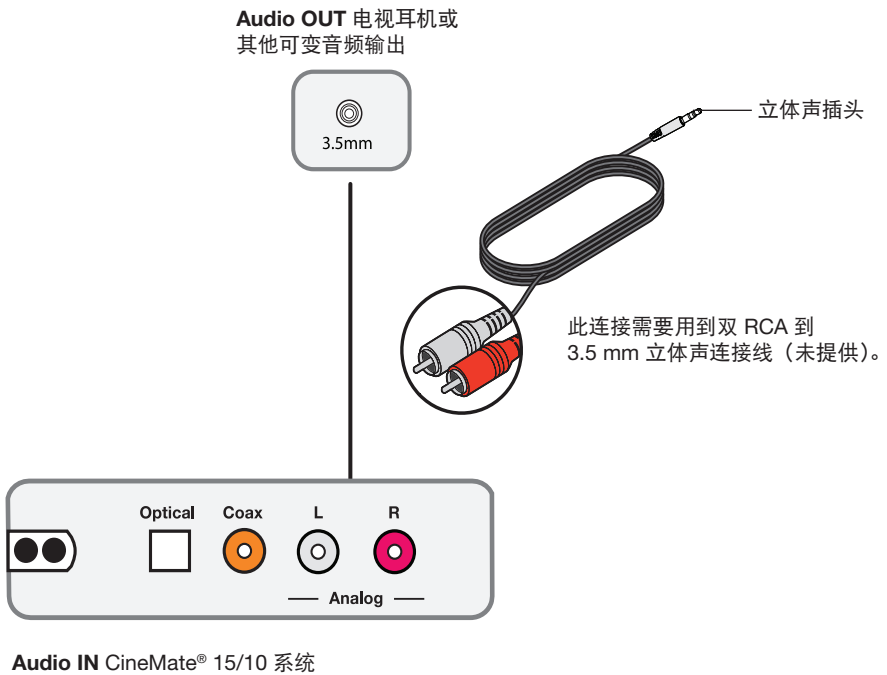

将系统连接到两台设备

如果您有连接到电视的 DVD 播放器或游戏系统等设备，但无法从 CineMate® 15/10 系统听到声音，则可能需要单独将设备连接到系统。最多可同时连接两台设备（包括您的电视）。

注意：有两台设备连接到 CineMate® 15/10 系统时，请关闭未使用的设备。如果有一台设备必须始终处于开启状态，则备用连接将不会发挥作用。

小心：如果使用光缆，请参阅第 14 页上的重要说明。

1. 在每台设备后部，找到 **Audio Out** 连接器面板。
2. 使用选项 A 或选项 B 为每台设备选择一条独立的音频线（请参阅第 20 页）。
注意：必须使用选项 A 或选项 B。切勿同时使用共轴电缆和光缆。
3. 用选择的音频线将各台设备的 **Audio Out** 连接器面板分别与条形音箱相连。

选项 A

此图显示了使用光缆和模拟电缆的两个设备连接。

每台设备只能使用一条音频线

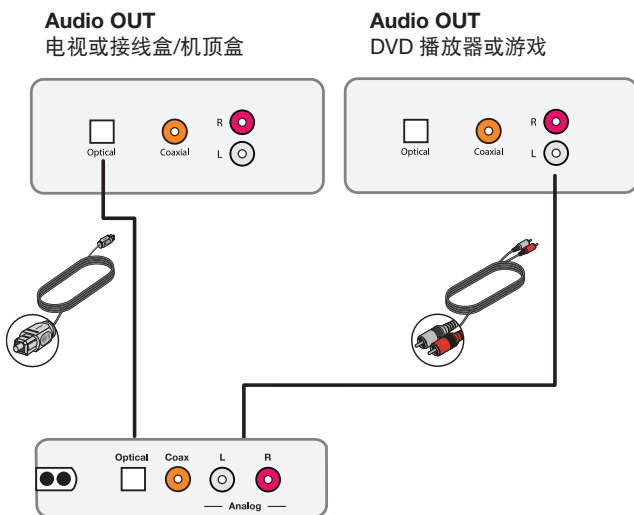

Audio IN CineMate® 家庭影院系统

使用备用连接

选项 B

此图显示了使用共轴电缆和模拟电缆的两个设备连接。

每台设备只能使用一条音频线

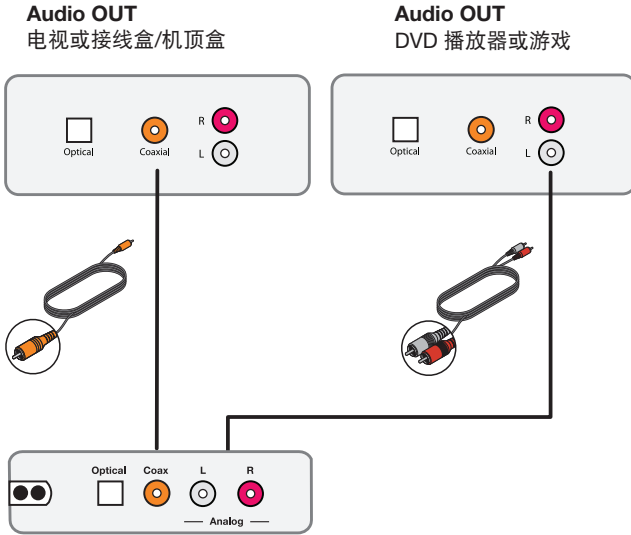

Audio IN CineMate® 家庭影院系统

开启系统



按遥控器上的 。

系统空闲一小时后会关闭。请参阅“使用自动休眠功能”。



使用自动休眠功能

若 CineMate® 15/10 系统开启但未播放音频，则会在空闲一个小时后关闭。

禁用自动休眠功能

1. 按住遥控器上的  6-10 秒。
之后系统会发出一声提示音。
2. 释放 。

重新启用自动休眠功能

1. 按住遥控器上的  6-10 秒。
之后系统会发出一声提示音。
2. 释放 。

使用系统

获取系统信息

条形音箱前侧的状态指示灯提供了与系统活动相关的信息。

指示灯活动	系统状态
Off	关闭
On	打开
稳定闪烁	Mute（静音）
闪烁一次	从遥控器收到的命令
闪烁两次	系统音量已达到最大或最小限值
闪烁三次	已禁用/启用自动休眠功能（请参阅第 21 页）
闪烁 10 次，然后保持关闭状态	已对系统施加了交流电源

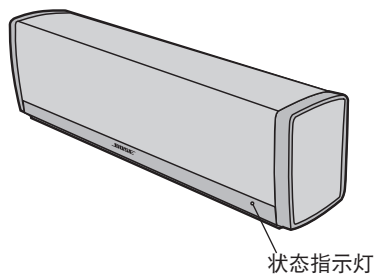

遥控器按钮

使用遥控器控制已连接到系统的声源，调整系统音量，更改频道，使用播放功能，启用接线盒/机顶盒功能，以及浏览系统菜单。

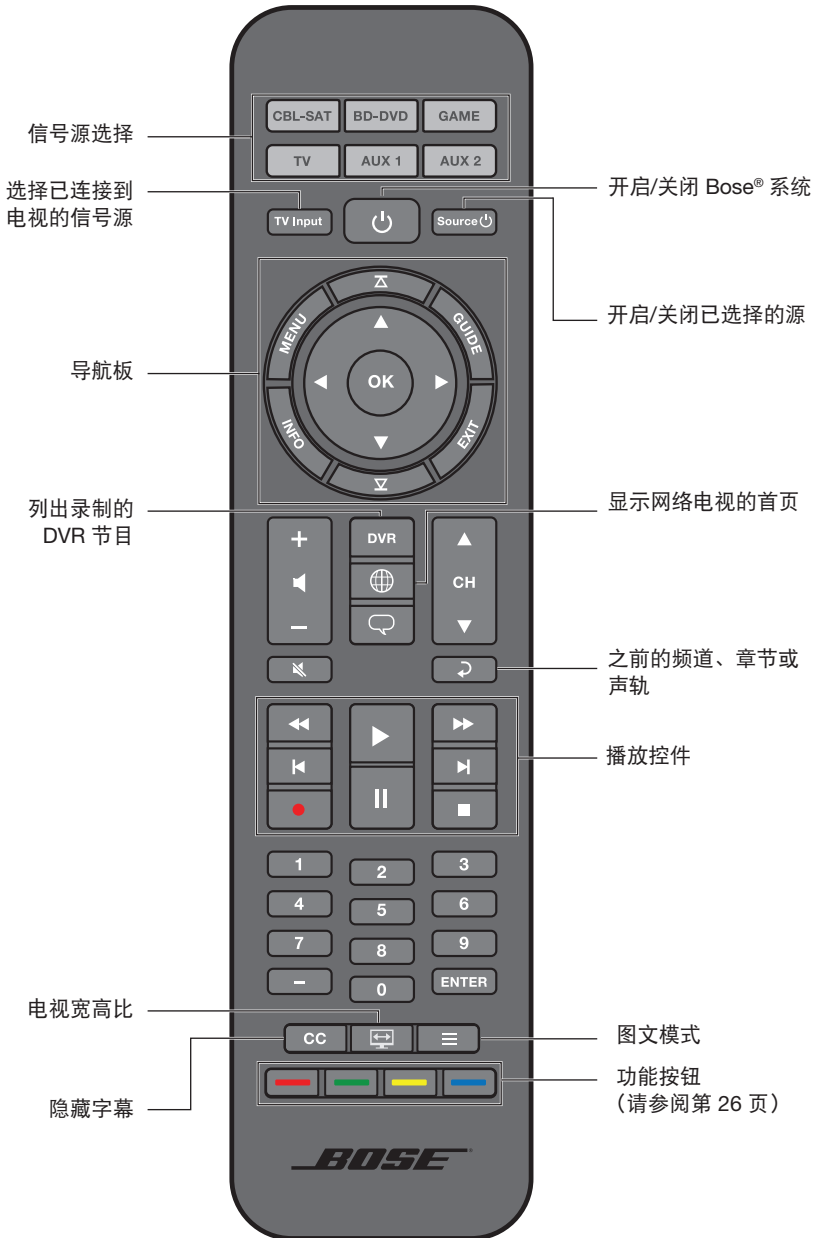

使用系统

编程 CineMate® 15 系统通用遥控器

您可以通过输入信号源品牌的代码来编程通用遥控器以控制诸如电视、DVD/Blu-ray Disc™ 播放器、接线盒/机顶盒、游戏系统或 DVR 等信号源。您的信号源可能具有不同的代码。您可能需要多次尝试以确定正确的代码。





确定您的信号源代码

1. 打开信号源电源。
2. 在《通用遥控器设备代码》手册（已提供）中找到信号源的品牌代码。

输入您的信号源代码

1. 在遥控器上按住相应的信号源按钮，直到六个信号源按钮闪烁，然后释放。
例如，要对您的电视进行编程，按住  直到所有六个信号源按钮都亮起，然后释放按钮。
相应的信号源按钮持续闪烁。
2. 在数字键盘上输入信号源的品牌代码并按音量按钮 +。

测试您的信号源代码

1. 测试信号源的基本功能。请按照以下说明对信号源进行测试：
 - **电视**：按下频道按钮。按 。显示设置菜单。按下 ◀ 和 ▶ 进行导航。
 - **有线/卫星机顶盒**：按下 。显示编程向导。按下 ◀ 和 ▶ 进行导航。
 - **DVD 或 Blu-ray Disc™ 播放器**：按下 。显示设置菜单。按下 ◀ 和 ▶ 进行导航。
 - **游戏系统**：按下 ◀ 和 ▶ 可以浏览菜单。
2. 按照信号源对基本功能的回应情况：
 - **遥控时准确回应**：按  退出编程并保存设置。
 - **遥控时没有回应或不能准确回应**：
 - **如果信号源按钮亮起**：按音量按钮 + 以转到下一代码。重复“测试您的信号源代码”中的步骤 1-2。您可能需要重复此流程 30 或更多次。如果所有六个按钮闪烁三次，则表示已尝试了您信号源的所有代码。
 - **如果信号源按钮没有亮起**：您的遥控器退出了编程模式。重复“输入您的信号源代码”中的步骤 1-2 和“测试您的信号源代码”中的步骤 1-2。

提示：退出编程模式后，按相应的信号源按钮使用信号源。

注意：您的信号源可能与通用遥控器不兼容。请参阅信号源的用户指南，了解详细信息。



自定义电源按钮

您可自定义遥控器上的  (电源按钮) 以同时打开/关闭您的 CineMate® 15 系统、电视和接线盒/机顶盒。

1. 编程遥控器以控制电视和接线盒/机顶盒 (见第 24 页)。
2. 同时按住 **CBL-SAT** 和 **TV** 十秒。
两个按钮都闪烁三次。

重新同步接线盒/机顶盒和电视

自定义电源按钮后，接线盒/机顶盒和电视可能不再同步，不能同时开启/关闭。使用以下步骤重新同步系统。

1. 按不同步设备的源按钮。
2. 按下 **Source**  打开/关闭信号源。
3. 按 。
设备将同时打开/关闭。

切换信号源

您可按遥控器上相应的信号源按钮从一个信号源切换到另一个信号源。除了控制选定的声源之外，遥控器始终可控制 CineMate® 15 系统中基本的扬声器功能 (开/关、音量、静音)。

注意：开始之前请先确保您已正确编程您的信号源。

1. 按下要控制的信号源的按钮。
信号源按钮闪光。
2. 按 **Source** 。
信号源打开。
3. 按 **TV Input** 选择电视上的正确输入。
可能需要按 **TV Input** 数次为源选择电视输入。
在部分电视上，按 **TV Input** 后会显示一个菜单。使用您 CineMate® 系统遥控器可选择正确的电视输入并关闭此菜单。

使用系统

控制音量

音量：

- 按下 + 可提高音量。
- 按下 - 可降低音量。
- 按下  可使音频静音或取消静音。

注意：要确认您的电视扬声器已经关闭，请参阅第 15 页。

功能按钮

遥控器上的红、绿、黄和蓝色按钮与有线/卫星机顶盒上颜色编码的功能按钮或图文功能对应。

- 有线/卫星机顶盒：参阅有线/卫星机顶盒用户指南。
- 图文功能：对应图文显示器上颜色编码的页码、标题或快捷方式。

使用 CineMate® 10 系统遥控器

使用 CineMate® 10 系统遥控器操作系统。只需将遥控器对准系统的前面并按下按钮即可。

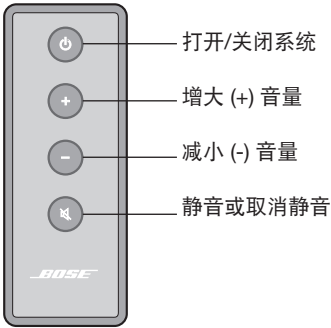

可选的 CineMate® 15 系统通用遥控器

您可从 Bose 单独购买 CineMate® 15 系统通用遥控器。可使用该遥控器控制 CineMate® 10 系统，也可对其进行编程使其可控制您的电视和其他信号源（如接线盒/机顶盒）。有关更多信息，请联系 Bose Corporation 或您当地的经销商。请参阅包装箱内的联系方式名单。

使用非 Bose 遥控器

您可编程非 Bose 遥控器，如您的接线盒/机顶盒遥控器，使其可控制系统。有关说明，请参阅非 Bose 遥控器用户指南或访问有线/卫星机顶盒的网站。

编程后，可使用非 Bose 遥控器控制电源开关和音量等基本功能。

故障诊断

问题	措施
无电源	<ul style="list-style-type: none">• 从交流电源插座拔出电源线一分钟。• 握住低音箱的电源线。• 将低音箱的电源线重新插入交流电源插座。指示灯会闪烁 10 次。• 确保使用遥控器开启系统。
没有声音	<ul style="list-style-type: none">• 确保 CineMate® 15/10 系统未设置为静音。• 增大音量。• 确保 Acoustimass® 低音箱插入了通电的交流（市电）插座中。• 确保音频线缆已插入电视上带有标志的 Audio Output 或 Audio OUT 而不是 Audio Input 或 Audio IN 连接器。• 确保所有电缆连接正确并固定在条形音箱、电视及其他连接的声源上。如果使用光缆，请参阅第 14 页上的重要说明。• 检查是否已选择正确的电视输入（请参阅第 25 页）。• 检查是否已启用电视的音频输出。请参阅电视的用户指南，了解详细信息。• 如果将条形音箱连接到标记了 VARIABLE (VAR) 的电视输出，请确保电视扬声器已关闭，电视音量已设置到最大音量的 75% 且电视未设置为静音。• 您可能需要使用备用连接（请参阅第 17 页）。• 如果通过电视耳机输出实现连接，请将电视音量提高到最大。• 如果连接到两台设备，请确保您使用的不是光缆和共轴电缆。• 从交流电源插座拔出电源线一分钟。
遥控器不稳定或失灵	<ul style="list-style-type: none">• 检查电池，确认已正确安放电池或是否需要更换（请参阅第 29 页）。• 检查在按遥控器音量按钮或  时条形音箱上的指示灯是否闪烁。• 对于 CineMate® 15 系统遥控器：<ul style="list-style-type: none">- 将遥控器对准要控制的装置。- 当您按下音量按钮时，查看所选信号源的遥控器按钮是否闪烁。• 从交流电源插座拔出电源线一分钟。
声音失真	<ul style="list-style-type: none">• 确保所有电缆连接已固定在条形音箱、电视及其他连接的声源上。• 如果条形音箱与标有 VARIABLE (VAR) 的电视输出连接，则降低电视音量。• 从交流电源插座拔出电源线一分钟。
声音来自电视	<ul style="list-style-type: none">• 关闭电视扬声器（请参阅第 15 页）。• 将电视音量降到最低。
接线盒/机顶盒与遥控器不同步（仅限 CineMate® 15）	<ul style="list-style-type: none">• 确保您已成功自定义电源按钮（请参阅第 25 页）。• 重新同步您的接线盒/机顶盒和电视（请参阅第 25 页）。

更换遥控器电池

CineMate® 15 系统遥控器

当遥控器停止工作或作用范围缩小时，请更换全部电池。使用碱性电池。

1. 滑动打开遥控器背面的电池舱盖。
2. 取出全部电池。

按照您所在地区法规的要求妥善处理电池。

3. 插入两节 AA (IEC-LR6) 1.5V 电池或等效电池。电池的 +、- 符号应与电池舱内的 +、- 标记保持一致。
4. 滑上电池舱盖，确保卡到位。

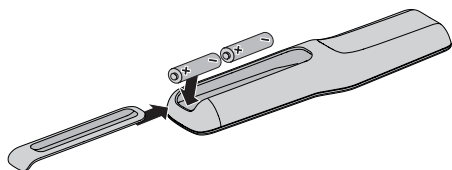

维护与保养

CineMate® 10 系统遥控器

当遥控器停止操作或作用范围缩小，请更换电池。使用锂电池。

1. 使用硬币向左稍微旋转电池盖。

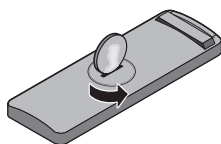

2. 取下护盖，保持新电池（CR2032 或 DL2032）的平面向上并插入，使加号 (+) 处于可见位置。

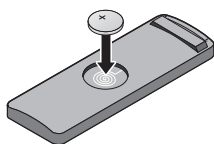

3. 重新装上护盖，将其向右旋转，直到锁定到位为止。

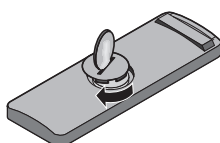

警告：请勿吞咽电池，存在化学灼伤危险。此产品提供的遥控器中包含一个纽扣式电池。如吞入纽扣式电池，会在两小时内造成严重体内灼伤，并可能导致死亡。不要让儿童接触新的和用过的电池。如果电池仓没有关紧，请停止使用产品并且不要让儿童接触。如您认为电池可能已被吞入或被塞入体内的任何部位，请立即就医。如果更换或处理不当，纽扣式电池可能会爆炸或导致着火或化学灼伤。请勿对其进行充电、拆解，也不要加热到 212°F (100°C) 以上或焚化。只能使用有关机构认可的（UL 除外）CR2032 或 DL2032 3 伏锂电池更换。请及时处理废旧电池。

清洁

- 使用干燥的软布清洁 CineMate® 15/10 系统表面。
- 请勿在 CineMate® 15/10 系统附近使用任何喷雾剂。请勿使用任何溶剂、化学品或含酒精、氨水、研磨剂的清洁剂。
- 切勿让液体进入任何开口。
- 虽然可按需要用吸尘器的刷子小心清洁条形音箱的格子，扬声器的格子无需特别保养。

客户服务处

要获得其他有助于解决问题的帮助，请联系 Bose 客户服务处。请参阅包装箱内的联系方式列表。

有限质保

CineMate® 15/10 系统受有限质保的保护。包装箱中随附的产品登记卡上提供了有限质保的详细内容。有关如何登记的说明，请参见产品注册卡。未进行注册并不影响您的有限质保权利。

本产品提供的保修信息并不适用于澳大利亚或新西兰。有关澳大利亚和新西兰的保修信息，请浏览 www.bose.com.au/warranty 或 www.bose.co.nz/warranty。

技术信息

电源额定值

100V-240V ~ 50/60 Hz 300W



748897-0010

BOSE[®]

©2015 Bose Corporation, The Mountain,
Framingham, MA 01701-9168 USA
AM748897 Rev. 00