

***BOSE***<sup>®</sup>



---

 Lifestyle<sup>®</sup> 535/525 series III  
home entertainment systems

 Lifestyle<sup>®</sup> 235/135 series III  
home entertainment systems

---

Operating Guide | Guía del usuario | Guide d'utilisation

# Important Safety Information

---

Please refer to your system's setup guide for Important Safety Information.

## Important USA and Canada compliance Information

- This device complies with part 15 of the FCC rules and Industry Canada license-exempt RSS standard(s). Operation is subject to the following two conditions: (1) This device may not cause harmful interference, and (2) this device must accept any interference received, including interference that may cause undesired operation.
- This device complies with FCC and Industry Canada RF radiation exposure limits set forth for general population.
- This device must not be co-located or be operating in conjunction with any other antennas or transmitters.

### For SoundTouch Wireless Adapter:

- This equipment should be installed and operated with a minimum distance of 8 in. (20 cm) between this device and your body.

### • CAN ICES-3 (B)/NMB-3(B)

This Class B digital apparatus complies with Canadian ICES-003.

## Information about products that generate electrical noise

This equipment has been tested and found to comply with the limits for a Class B digital device, pursuant to Part 15 of the FCC Rules. These limits are designed to provide reasonable protection against harmful interference in a residential installation. This equipment generates, uses, and can radiate radio frequency energy and, if not installed and used in accordance with the instructions, may cause harmful interference to radio communications. However, there is no guarantee that interference will not occur in a particular installation. If this equipment does cause harmful interference to radio or television reception, which can be determined by turning the equipment off and on, the user is encouraged to try to correct the interference by one or more of the following measures:

- Reorient or relocate the receiving antenna.
- Increase the separation between the equipment and receiver.
- Connect the equipment into an outlet on a circuit different from that to which the receiver is connected.
- Consult the dealer or an experienced radio/TV technician for help.

## Applicable only for:

- **Lifestyle® 535 and 525 series III home entertainment systems**



For DTS patents, see <http://patents.dts.com>. Manufactured under license from DTS Licensing Limited. DTS, the Symbol, & DTS and the Symbol together are registered trademarks, and DTS Digital Surround is a trademark of DTS, Inc. © DTS, Inc. All Rights Reserved.



Manufactured under license from Dolby Laboratories. Dolby and the double-D symbol are trademarks of Dolby Laboratories.

Designed with UEI Technology™ Under License from Universal Electronics Inc. ©UEI 2000-2011.

The terms HDMI and the HDMI Logo are trademarks or registered trademarks of HDMI Licensing, LLC in the United States and other countries.

iPhone and iPod are trademarks of Apple, Inc., registered in the U.S. and other countries. The trademark "iPhone" is used with a license from Airphone K.K.

Xbox is a trademark of Microsoft Corporation.

TiVo is a trademark of TiVo, Inc. or its subsidiaries.

Other trademarks are property of their respective owners.

©2014 Bose Corporation. No part of this work may be reproduced, modified, distributed, or otherwise used without written permission.

## Introduction

About your Lifestyle® system .....	5
System features .....	5
If you need help .....	5

## Controls and Indicators

Remote Control .....	6
Using the remote .....	6
Navigation controls .....	7
Playback controls .....	7
Information display .....	8
Remote glow button .....	8
MORE buttons .....	9
Activating a MORE button function .....	9
Button function definitions .....	9
Control Console .....	11
Speaker Array (135 series III systems only) .....	12
Acoustimass® Module (135 series III systems only) .....	12

## Power On/Off Controls

Starting your system .....	13
Turning on your TV .....	13
Shutting down your system .....	13

## Operating Your System Sources

Selecting a source .....	14
Watching TV .....	15
Using a set-top box .....	15
Using the tuner in your TV .....	15
Tuning to a TV station .....	15
Playing audio/video devices .....	16
Using SoundTouch .....	16
Selecting the radio .....	17
Tuning to a station .....	17
Storing a preset station .....	17
Recalling a preset station .....	17
Deleting a preset station .....	17
Optional radio tuner settings .....	17

# Contents

---

Playing content from an iPod or iPhone .....	18
Using the front console inputs .....	19
Front USB input .....	19
Front Analog A/V input .....	20
Front HDMI™ input .....	20
Changing the image view.....	20

## Changing System Options

Using the system OPTIONS menu.....	21
OPTIONS menu .....	21

## Changing Your System Setup

UNIFY® system overview .....	24
Using the UNIFY menu .....	24

## Care and Maintenance

Troubleshooting .....	25
Resetting the system .....	28
Pairing the remote with the console .....	28
Performing a system software update .....	29
Contacting customer service .....	29
Replacing the batteries .....	29
Cleaning.....	30
Limited warranty .....	30
Technical information.....	31
Licensing information .....	32

### **Please complete and retain for your records**

The serial and model number can be found on the bottom panel of the product.

LIFESTYLE® model: \_\_\_\_\_

Control console serial number: \_\_\_\_\_

Acoustimass® serial number: \_\_\_\_\_

Speaker array serial number (135 Series III systems): \_\_\_\_\_

We suggest you keep your receipt with this owner's guide.

## About your Lifestyle® system

---

Thank you for choosing a Bose® Lifestyle® system for your home. This elegant and easy-to-use system delivers superior performance for both music and video.

By now you should have successfully set up your system using the UNIFY® intelligent integration system and calibrated the sound for your room using the ADAPTiQ® audio calibration system.

This guide describes your new remote control and shows you how to operate your system and its connected devices.

### System features

- UNIFY intelligent integration system helps to easily add devices to your system.
- SoundTouch™ wireless adapter enables SoundTouch™ on your system.
- 3D video capability (requires that you connect a 3D-capable TV and a 3D-capable Blu-ray Disc™ player, game console, cable box, or other source to your Lifestyle® system).
- ADAPTiQ audio calibration system that optimizes system performance for your room.
- RF remote control
- HDMI™ connectivity
- Video up-conversion to 1080p
- Photo viewing using a USB flash drive.
- AM/FM radio
- Back panel connector for a 30-pin accessory dock (not included) compatible with most iPod and iPhone devices.
- The control console and attached components can be easily hidden away.

### If you need help

If you experience any operating difficulties, be sure to see “Troubleshooting” on page 25. You can solve the most common operating problems using the helpful tips provided there. If you need additional help or service for your product, please refer to the included contact sheet.

#### **IMPORTANT! – Please register your product right away!**

Registering your product enables you to receive notifications of system software updates to keep your product performing optimally. It also allows us to send you information about new products and special offers from Bose.

Please follow the instructions on your Product Registration Card to register. Failure to register will not affect your limited warranty rights or your eligibility to obtain system software updates.

# Controls and Indicators

## Remote Control

### Using the remote

This advanced radio frequency remote works throughout the room. You do not need to aim it at the control console.

**SOURCE** – Displays and selects connected devices from the source menu on your TV

**Power** – Turns your system on or off

**Color functions** – Activates color-related functions on connected sources such as Blu-ray Disc™ players and set-top boxes, and for Teletext

**Internet** – Activates Internet access on third-party devices such as Blu-ray Disc™ players and set-top boxes

**Volume Up/Down** – Increases (+) or decreases (-) the system volume

**Mute** – Mutes/unmutes system speakers

**Image View** – Changes how video appears

**Numeric Keypad** – Allows manual entry of channels and settings

**Information Display** – See page 8

**TV Power** – Turns your TV on or off

**Teletext** – Turns Teletext controls on and off

**Navigation Controls** – See page 7

**MORE** – Displays additional device-specific controls and information on your TV See page 9.

**Channel Up/Down** – Next or previous numbered channel or preset

**Last Channel** – Returns to last channel or preset

**Playback Controls** – See page 7

**TV Input** – Changes inputs on your TV



# Controls and Indicators

## Navigation controls

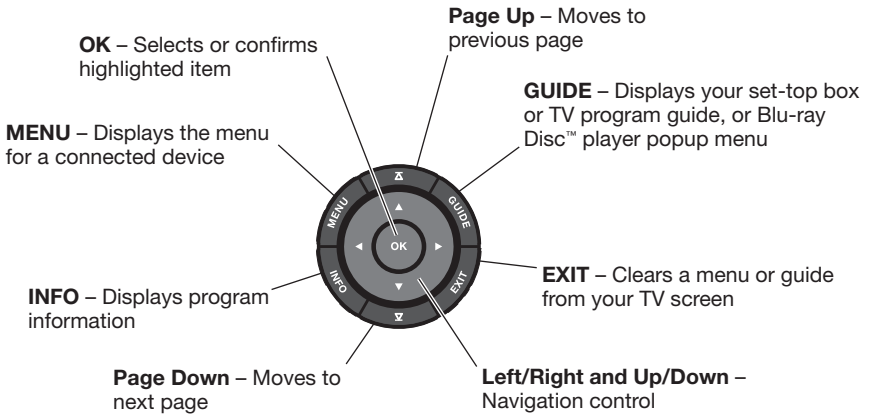

**Note:** See “Operating Your System Sources” on page 14 for more details on using navigation and playback controls with selected sources.

## Playback controls

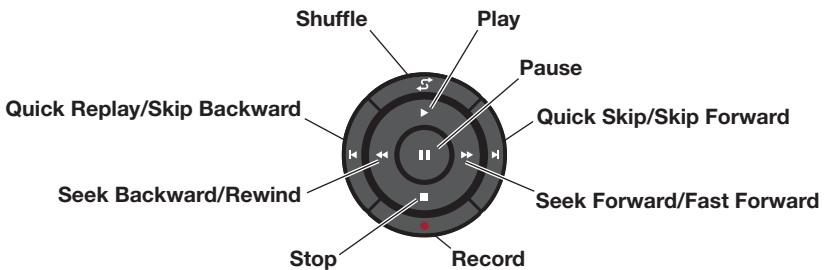

# Controls and Indicators

---

## Information display

The display provides operating and system status information.

Examples:

Source identification



Volume

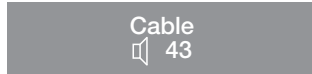

Radio tuner



iPod



Operating prompt

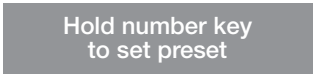

SoundTouch™









## Remote glow button

Pressing the glow button  on the rear of the remote illuminates the remote buttons and the display. The light turns off automatically after several seconds to prolong battery life.

### To adjust the illumination level of the display:

**Note:** If the currently selected source is AM or FM, switch to any other source before making this adjustment. This prevents unintentionally deleting a radio preset.

1. Press and hold the  and **OK** buttons at the same time for 5 seconds.
2. Press the up  or down  navigation button to select Brightness or Contrast.
3. Press the left  or right  navigation button to decrease or increase the illumination level.
4. Press either the **OK** or  to return to normal operation.

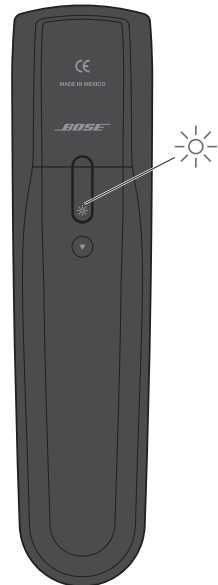



## MORE buttons



Press the **MORE** button to display additional functions along the top of your TV screen for the current source. The functions that appear depend on the selected source. Only 13 of the available buttons can be displayed. An arrow at the right or left of the buttons indicates if additional buttons are available.

When there are more than 13 buttons, an arrow appears either to the right or left of the displayed buttons telling you to scroll left or right to see the other buttons.

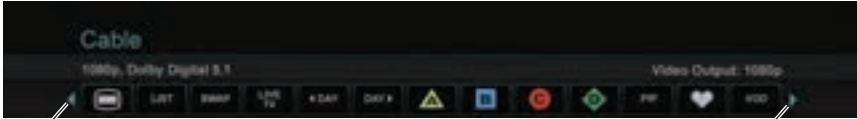

Indicates more buttons to the left. Move highlight left.

Indicates more buttons to the right. Move highlight right.

## Activating a MORE button function

1. Press the remote **MORE** button.
2. Press the left ◀ or right ▶ navigation button to highlight the function you want to activate.
3. Press the remote **OK** button.

## Button function definitions



Turns device power on/off.



Switches your TV to live programming.



Displays a list of favorite channels.



Switches between main features (from DVD to VCR, for example) on a combo device.



Displays program guide for next day.



Moves to the "Home" state of the device.



Displays program guide for previous day.



Selects a repeat option on the current source.



Displays playlist of recorded programs.



Switches tuners in a multi-tuner device.



Picture-in-picture mode.



Switches between TV and radio on a set-top box that provides both.



Video on demand.



Switches tuners in a multi-tuner device.

# Controls and Indicators

---

## Button function definitions (continued)

-  Allows you to enter a 3-digit number (Japan only).
-  Displays the OPTIONS menu. See “Changing System Options” on page 21.
-  Accesses the system menu for your set-top box.
-  Access the Top Menu (or Title Menu) on Blu-ray Disc™ players.
-  Accesses A, B, C, or D functions in an interactive program guide.
-  Accesses Xbox® functions.
-  Accesses data broadcast on a tuner device (Japan only).
-  Accesses PlayStation® functions.
-  Selects different types of video broadcast (EU only).
-  Allows you to rate certain content, such as a TiVo® program.
-  Accesses specific “tools” on Blu-ray Disc™ players or set-top boxes.

## Control console

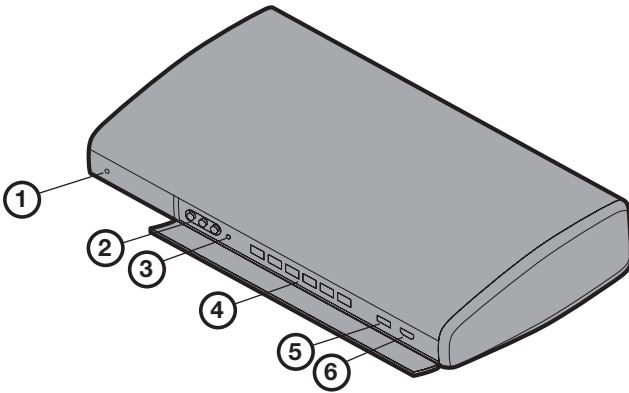

### ① System status indicator

- Off.....System is off
- Red.....Network standby
- Blinking green .....System is starting
- Solid green .....System is on and ready to use
- Amber.....System is off or turning off, and when charging iPod or iPhone in the optional accessory dock (available from Bose)

### ② Front A/V inputs

Used for temporarily connecting an audio/video device such as a camcorder.

### ③ Headphones output

Accepts stereo headphones with a 3.5 mm stereo plug. Volume level is set by the volume controls.

### ④ Control buttons

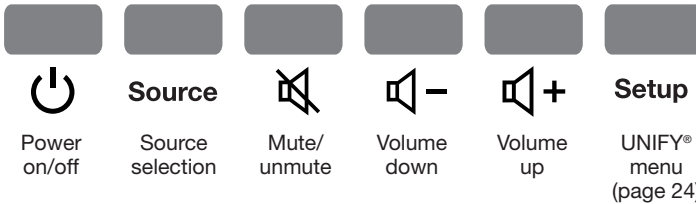

### ⑤ Front USB input

Used for viewing photo files from a USB device including a digital camera. Also used for updating system software.

### ⑥ Front HDMI™ input

Used for temporarily connecting an HDMI device such as a video camera.

# Controls and Indicators

## Speaker array (135 series III systems)

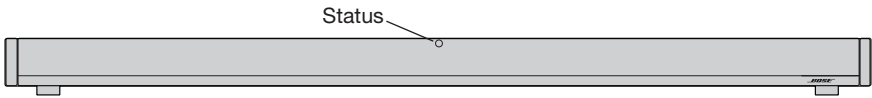

### Status indicator:

- Off.....Speaker array and Acoustimass® module are connected
- Slow blinking orange.....Speaker array is available to make a wireless connection
- Fast blinking orange.....Speaker array is disconnected and trying to connect
- Solid red .....System error (Call Bose Customer Service)

## Acoustimass® module (135 series III systems)

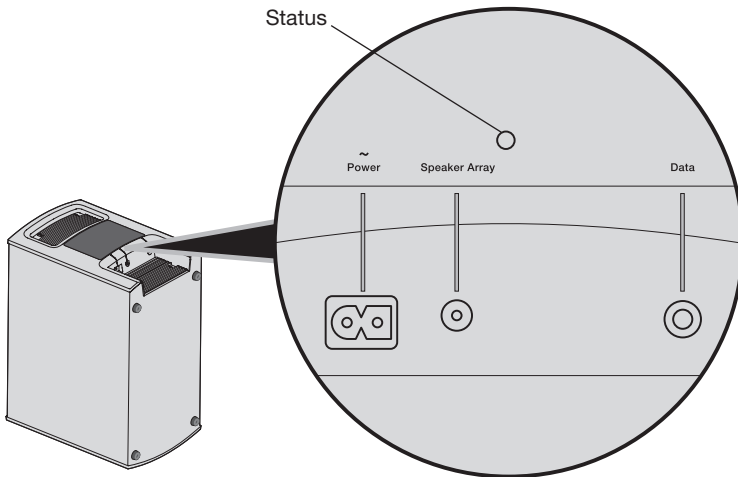

### Status indicator:

- Solid orange .....Speaker array and Acoustimass module are connected
- Blinks every 3 secs.....Acoustimass module is disconnected from speaker array or speaker array is off (Acoustimass module standby)
- Slow blinking orange.....Acoustimass module is available to make a wireless connection
- Solid red .....System error (Call Bose Customer Service)

### Starting your system

---

To start your system:



Press the **Power** button on the remote or the console.

In several seconds, the system status indicator on the console changes from blinking to solid green. The system is now ready to use.

To start your system and go directly to the SOURCE menu:

**SOURCE**

Press the **SOURCE** button on the remote control. This starts your system and opens the SOURCE menu on your TV screen.

To start your system and go directly to the UNIFY® menu:

**Setup**

Press the **Setup** button on the control console. This starts your system and opens the UNIFY® menu on your TV screen.

**Note:** To keep energy consumption to a minimum, the system operates in a power saving mode when it is off. This is why the system may take several seconds to start.

### Turning on your TV

---

**TV**

If you programmed your remote during the initial setup using UNIFY, press the **TV Power** button on the remote control to turn on your TV. Otherwise, use the remote that came with your TV.

### Shutting down your system

---



Press the **Power** button on the remote or on the control console.

The system will shut down automatically after a few seconds.

**Note:** If you decide to access the power controls for connected devices, automatic shutdown is stopped and you must complete the shutdown using the on-screen controls.

# Operating Your System Sources

## Selecting a source

The SOURCE menu allows you to select your sources and connected devices. The menu can display a maximum of 10 selections. When there are more than 10 selections, an arrow appears either at the top or bottom of the menu telling you to scroll up or down to see the other items.

1. Press the **SOURCE** button on the remote to display the list of connected devices on your TV.

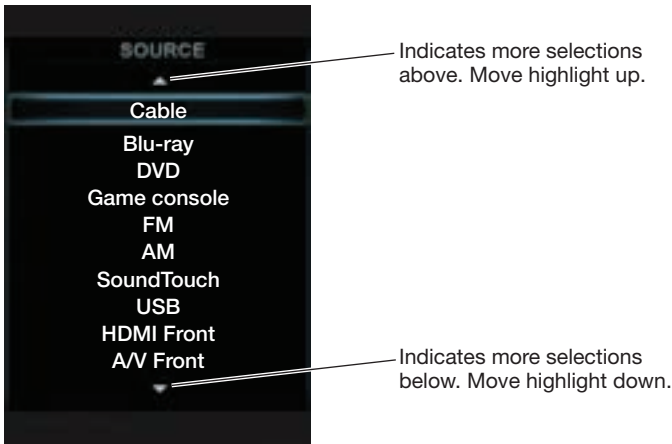

2. Keep pressing **SOURCE** to move the highlight down the list and select the source you want.
  - You can also use the up ▲ or down ▼ navigation buttons to select a source.
  - If you named a device during the setup process, the assigned name appears in the list. Unnamed devices appear as generic inputs such as "Input 1 (HDMI)" and "Input 2 (HDMI)."
  - If you select a source that is turned off, a message appears on the screen reminding you to turn on the source.

**Note:** When listening to audio sources, the system automatically enters Screensaver mode to prevent the risk of screen burn-in. Press any button on the Lifestyle remote to restore the picture. To disable the screensaver, see "Changing System Options" on page 21.

**Note:** The UNIFY® intelligent integration system sets up your Lifestyle® remote to control each of your devices. If one or more of these devices does not respond to the Lifestyle® remote, see "Troubleshooting" on page 25.

# Operating Your System Sources

## Watching TV

Your TV may be receiving its program content through a set-top box or the tuner built into your TV.

**Note:** Since most televisions come with an IR (infrared) remote, you may need to point the Bose® remote at your TV to operate it.

### Using a set-top box

If you connected a cable, satellite, or other set-top box to your TV, it will appear in the SOURCE menu under the name you assigned it during the setup process.

1. Press the remote **SOURCE** button and select the device that provides your TV programs.
2. Tune to a station. See “Tuning to a TV station,” below.

### Using the tuner in your TV

If you are using the tuner in your TV to receive TV programs:

1. Press the remote **SOURCE** button and select TV.
2. Press the **TV Input** button  to select the internal tuner in your TV.
3. Tune to a station. See “Tuning to a TV station,” below.

**To return to using other sources,** press the **TV Input** button  to first select the input for the Bose® system, then press the **SOURCE** button and select another source.

### Tuning to a TV station

You can tune to a TV station using any of the following methods:



Enter the channel number on the keypad and press **OK**. Use the dash button for channel numbers using a dash or period.



Press **▲** (channel up) or **▼** (channel down) to change channels.  
Press the **Last** button  to tune to last selected channel.





Press the **GUIDE** button. Use the navigation, page up/down, and **OK** buttons to select a station from the program guide.

# Operating Your System Sources

## Playing audio/video devices

During the interactive setup process, you may have connected a CD, DVD, DVR, Blu-ray Disc™ player, or other such device. These are typically connected to inputs 1-5.

If you programmed the Lifestyle® remote for the device, you can use the following controls to operate the selected device.

	<b>MENU</b>	Device menu (if available) or system setup menu
	<b>GUIDE</b>	Blu-ray Disc player pop-up menu
	<b>INFO</b>	Device information
	<b>EXIT</b>	Exit menu
	▲	Up one item
	▼	Down one item
	◀	Move left
	▶	Move right
	OK	Select
	△	Next page, channel, or disc
	▽	Previous page, channel, or disc
	▶	Play
	⏸	Pause
	■	Stop
	●	Record
	⏩	Fast forward or search forward
	⏪	Fast rewind or search reverse
	⏭	Quick skip or skip forward
	⏮	Quick replay or skip backward
	↺	Shuffle mode

## Using SoundTouch™

For information on using SoundTouch™, download the SoundTouch™ user's guide for your Lifestyle® system from the Bose website.



## Selecting the radio

1. Press the **SOURCE** button.
2. Keep pressing the **SOURCE** button to select FM or AM in the SOURCE menu.

## Tuning to a station



- Press **▶** (increase) or **◀** (decrease) to tune up or down the frequency band.

Or,

- Press **▶▶** (seek next) or **◀◀** (seek previous) to find the next/previous strong station.

## Storing a preset station

The built-in radio tuner can store up to 25 FM and 25 AM preset stations.

1. Tune to a radio station.
2. For presets 1-9, press and hold the number key. For 10-25, press and hold the **OK** button to store the station in the next available preset.

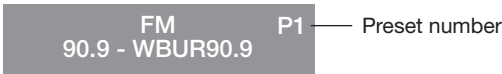

## Recalling a preset station



Press **▲** (channel up) or **▼** (channel down) to go to the next or previous preset.



For quick access to presets 1-9, press the number key of the preset.

## Deleting a preset station

1. Recall the preset station you want to delete.
2. Press and hold the **OK** button until the preset number disappears from the display.

## Optional radio tuner settings

1. Press the **MORE** button  and select **OPTIONS**.
2. From the **OPTIONS** menu (see page 21) you can select:
  - Current Station: Allow Stereo, Stereo Off
  - RDS: On, Off

# Operating Your System Sources

## Playing content from an iPod or iPhone

Your Lifestyle® system can play audio and video from an iPod or iPhone using the 30-pin accessory dock (not included) available from Bose®.

Your iPod or iPhone menus and content appear on the left side of your screen as shown in the following example. The “Now Playing” track appears on the right.

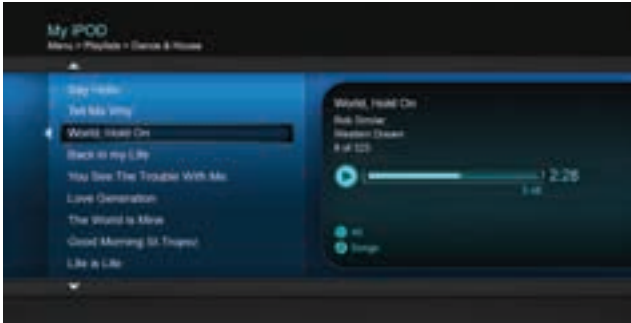

The following controls are available to operate your connected iPod.

	<b>MENU</b>	Up one menu level (press and hold to go to top menu level). If playing video, pause and return to menu
		Up one page
		Down one page
		Up one menu item (press and hold to scroll quickly)
		Down one menu item (press and hold to scroll quickly)
		Up one menu level. If playing video, pause and return to menu
		Down one menu level
		Down one menu level
		Play
		Pause
		Stop
		Next track or audio bookmark
		Previous track or audio bookmark
		Fast forward
		Fast rewind
		Shuffle mode

# Operating Your System Sources

## Using the front console inputs

The front of the console provides analog A/V inputs plus a USB and an HDMI™ input. These inputs appear in the SOURCE menu as A/V (Front), USB, and HDMI (Front) only when a device is connected. These inputs are provided for temporarily connecting devices such as digital cameras and video cameras.



### Front USB input

Your Lifestyle® system can display photo files (.jpg or .jpeg format only) from a USB storage device.

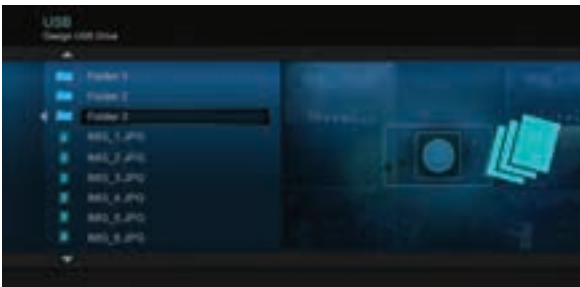
When selecting the USB source, folders appear at the top of the list on the left followed by single image files. Selecting a folder displays its contents.



Use the following controls for viewing digital photos.

	▲	Up one menu item (press and hold to repeat)
	▼	Down one menu item (press and hold to repeat)
	◀	Up one folder level, or exit and return to browsing folders (if viewing a slideshow)
	<b>MENU</b>	Up one folder level, or exit and return to browsing folders (if viewing a slideshow)
	▶	Down one folder level
	OK	Down one folder level (if a folder is highlighted), or play slideshow (if a photo file is highlighted)
	△	Up nine items
	▽	Down nine items
	<b>EXIT</b>	Exit slideshow and return to browsing folders
	▶	Play slideshow of highlighted folder
		Pause slideshow
	■	Exit slideshow and return to browsing folders
	▶	Next image
	◀	Previous image

# Operating Your System Sources

---

## Front Analog A/V input

You can use this input for devices that have composite video and left/right audio outputs. The Bose® remote does not control a device connected to this input. You need to use the controls on the device itself or the remote that came with it.

## Front HDMI input

You can use this input for devices that have an HDMI output. The Bose remote does not control a device connected to this input. You need to use the controls on the device itself or the remote that came with it.

## Changing the image view

---



Press the image view button to display a menu of video formatting choices. Continue to press this button to highlight your choice.

Your TV picture will change momentarily after you select a format.

**Note:** When displaying 3D video, the Image View button does not display a menu of video formatting choices. The shape of the video cannot be changed when watching 3D video.



**Normal** Leaves original video image unchanged.



**Auto-Wide** Fills width of the screen without cropping any content.



**Stretch 1** Stretches video image evenly from the center.



**Stretch 2** Stretches the edges of the video image much more than the center portion of the image.



**Zoom** Enlarges the video image (press the up/down navigation buttons to vertically offset the image on your screen).



**Gray Bars** Places vertical gray bars on the left and right of a standard-definition video image.

# Changing System Options

## Using the system OPTIONS menu

The number of items appearing in the OPTIONS menu depends on which source is currently selected.

1. Press **MORE** on your remote.
2. Press ◀ or ▶ navigation to highlight OPTIONS.
3. Press **OK** on your remote to display the OPTIONS menu for the current source as shown in the following example.



4. Press ▲ or ▼ to highlight the option you want to change.
5. Press the ◀ or ▶ to select the setting.
6. Press **EXIT** on your remote when done.

## OPTIONS menu

Factory settings are in bold type.

Option	Available Settings
Sound (Not available on 235/135 series III systems)	Original ..... Plays stereo audio when stereo audio is received from the source <b>Recommended</b> ..... Plays 5-channel audio whether 2- or 5-channel audio is received from the source Alternative ..... Plays 5-channel audio when either stereo or 5-channel audio is received from the source Enhanced Mono ..... Plays simulated surround sound when monaural audio is received from the source
Current Station	<b>Allow Stereo</b> ..... Allows stereo sound from the current stereo FM radio station Stereo Off ..... Changes the current station to mono, which can help when tuning to a weak radio station
RDS	<b>On</b> ..... Displays RDS information on the remote Off ..... No RDS information on the remote

# Changing System Options

Option	Available Settings
Game Mode	On .....Reduces video processing and delay <b>Off</b> .....Normal performance
Audio Compression	Off.....No change to audio track <b>Enhance Dialog</b> .....Enhances sound output so you can hear movie dialogs more distinctly Smart Volume.....Reduces the range of volume levels in a movie soundtrack so the difference between extremely loud outbursts and soft sounds is less noticeable
Audio Track	<b>Track 1</b> .....Selects track 1 from an external audio stream with multiple audio tracks Track 2.....Selects track 2 from an external audio stream with multiple audio tracks Both Tracks .....Selects tracks 1 and 2 from an external audio stream Not Available .....Automatically selected when only one track is received
Volume Offset	Increases the volume level of the selected source relative to other sources (0 to 10)
Source Overscan (2D only)	On .....Applies video overscan to the current video source <b>Off</b> .....Video source unaffected <b>Note:</b> When a 3D source is playing, "Not Available" is displayed instead of an overscan value.
System Bass	Adjusts bass level: -9 to <b>Normal</b> to +6 (After ADAPTiQ® calibration) -14 to <b>Normal</b> to +14 (No ADAPTiQ calibration)
System Treble	Adjusts treble level: -9 to <b>Normal</b> to +6 (after ADAPTiQ® calibration) -14 to <b>Normal</b> to +14 (no ADAPTiQ calibration)
2D A/V Sync (2D only)	Adjusts the audio delay to synchronize audio with the 2D video: -2 to <b>Normal</b> to +5
3D (3D only)	Sets the 3D image to display correctly with the appropriate 3D glasses <b>Automatic</b> .....Sets the correct 3D image format automatically Side by side.....Selects the side by side format Top and bottom .....Selects the top/bottom format
3D A/V Sync (3D only)	Adjusts the audio delay to synchronize audio with the 3D video -2 to <b>Normal</b> to +10
Power Down	<b>Normal</b> .....System shuts down without presenting the Power Down Menu Power Down Menu.....System presents the Power Down Menu when shutting down
Screensaver	<b>On</b> .....Displays a screensaver after 20 minutes of no user activity when playing audio-only sources <b>Off</b> .....Disables screensaver mode
Rear Speakers (Not available on 235/135 series III systems)	Adjusts the volume level of the rear speakers relative to front speakers: (-10 to <b>Normal</b> to +6) <b>Note:</b> This option is unavailable if the Speakers option is set to Stereo (2) or Front (3).

## Changing System Options

Option	Available Settings
Center Speaker (Not available on 235/135 series III systems)	Adjusts the volume level of the front center speaker relative to other speakers: -8 to <b>Normal</b> to +8 <b>Note:</b> This option is unavailable if the Speakers option is set to Stereo (2)
Speakers (Not available on 235/135 series III systems)	Stereo (2) ..... Activates only front left and right speakers Front (3) ..... Activates only front left, center, and right speakers <b>Surround (5)</b> ..... Activates all front and rear speakers
Volume on TV	<b>On</b> ..... Enables the system to display the volume level meter and mute indicator on your TV <b>Off</b> ..... Prevents the display of the volume level meter and mute indicator
TV Speakers	<b>On</b> ..... Sends HDMI™ audio to your TV (audio from the TV is not affected by plugging headphones into the control console or by pressing Mute or Volume on the remote) <b>Off</b> ..... Sends HDMI audio to the Lifestyle® system speakers
Video Output (2D only)	Changes the resolution (Standard Definition/720p/1080i/1080p) of the video signal sent to your TV (only settings supported by your TV appear as options) <b>Note:</b> When a 3D source is playing, the output resolution always matches the resolution of the connected 3D source. Video Output then shows the automatically-set output resolution, and you cannot change resolutions while a 3D source is playing.
Automatic Off	Enabled ..... The system automatically turns itself off: <ul style="list-style-type: none"> <li>• After four hours of inactivity including the Bose® link second zone (no user interaction).</li> <li>• After 15 minutes of no audio or video from a video source or audio from an audio source.</li> <li>• After 25 minutes of inactivity from the ipod source.</li> </ul> Disabled ..... The system will not turn itself off automatically

# Changing Your System Setup

---

## UNIFY® system overview

---

The UNIFY intelligent integration system guides you through the initial process of setting up and configuring your system. It helps you choose the right cables and inputs, and program the Lifestyle® remote to operate your connected devices.

After completing the initial setup, you can use the UNIFY system at any time to change your system setup and configuration.

## Using the UNIFY menu

---

To display the UNIFY menu on your TV, press the **Setup** button on the front of the control console. Using the navigation buttons on the remote, select the function you want and follow the instructions on the screen.

Menu item	What you can do
Resume initial setup	If your initial setup is incomplete, you can return to the UNIFY setup process at the last completed event.
Restart initial setup	If your initial setup is incomplete, you can start the UNIFY setup process from the beginning.
Reconnect Acoustimass® (135 series III systems)	Follow the on-screen instructions to reconnect the speaker array with the Acoustimass module.
Language	Change the language of the on-screen display.
ADAPTIQ®	Start the ADAPTIQ audio calibration process. After ADAPTIQ has been run, this menu item allows you to disable or enable ADAPTIQ.
TV setup	After your TV is connected to the console, you can: <ul style="list-style-type: none"><li>• Program the Lifestyle® remote to control your TV</li><li>• Manually enter remote control IR device codes</li><li>• Replace your TV</li><li>• Add, change, or remove the TV audio connection</li></ul>
Source setup	For sources connected to Input 1-5 of the control console, you can: <ul style="list-style-type: none"><li>• Change the name of the device</li><li>• Program your remote to control the device and add the IR emitter</li><li>• Manually enter remote control IR device codes</li><li>• Remove the device</li><li>• Add or change the type of audio or video connection</li></ul>
Add a new device	After initial setup is complete, you can add another device or accessory to your system.
Network setup	Connect your SoundTouch™ wireless adapter to your system.
Update	Perform a system software update (see page 29 for more information).
Teach mode	Send IR codes to program a learning remote.
Exit UNIFY	Closes the UNIFY menu



## Troubleshooting

Problem	What to do
The system is not responding to initial operation of my Bose® remote	<ul style="list-style-type: none"> <li>• Make sure the control console is turned on.</li> <li>• Check to see if the remote batteries are installed correctly or need replacement. See “Replacing the batteries” on page 29.</li> <li>• Reset the system. See “Resetting the system” on page 28.</li> <li>• Press any remote key and watch the system status indicator on the control console. It should blink with each press. If not, see “Pairing the remote with the console” on page 28 and follow the procedure.</li> </ul>
The Bose remote does not control a device I added during the initial setup	<ul style="list-style-type: none"> <li>• Try setting up the device again. Press the Setup button on the control console. Select the device options and follow the on-screen instructions to set up the device again.</li> <li>• Your system may need a software update. See “Performing a system software update” on page 29.</li> </ul>
The video connection from a connected source is less than optimum	<p>To change a video connection, press the Setup button on the control console and select the device setup options. Follow the on-screen instructions.</p>
System doesn't do anything	<ul style="list-style-type: none"> <li>• Make sure the AC power cord is inserted securely into the power supply.</li> <li>• Make sure the Acoustimass® module and the power supply are fully plugged into a live AC (mains) outlet.</li> <li>• (135 series III systems only) Make sure the speaker array is plugged into a live AC (mains) outlet.</li> <li>• Select a connected device from the SOURCE menu.</li> <li>• Reset the system. See “Resetting the system” on page 28.</li> </ul>
No sound	<ul style="list-style-type: none"> <li>• Make sure the Acoustimass module is plugged into a live AC (mains) outlet.</li> <li>• (135 series III systems only) Make sure the speaker array is plugged into a live AC (mains) outlet.</li> <li>• Increase the volume.</li> <li>• Press the Mute button and make sure your system is not muted.</li> <li>• Check the input connections on the control console. Make sure that you have selected the right source.</li> <li>• Make sure that the audio input cable is firmly plugged into the Audio Out connector (not Bose link) on the control console and the other end is firmly seated into the Media Center connector on the Acoustimass module.</li> <li>• (135 series III systems only) Make sure that the audio input cable is firmly plugged into the Audio Out connector (not Bose link) on the control console and the other end is firmly seated into the Audio In connector on the speaker array.</li> <li>• (135 series III systems only) Try moving any possible sources of wireless interference, such as a wireless computer network router, SoundTouch™ wireless adapter, another wireless device, or a microwave oven, further away from the system.</li> <li>• For radio operation, connect the FM and AM antennas.</li> <li>• Reset the system. See “Resetting the system” on page 28.</li> </ul>

## Care and Maintenance

Problem	What to do
Sound quality has changed and speaker array status indicator is blinking orange (135 series III systems).	Press the Setup button on the control console and select the "Reconnect Acoustimass" menu item. Follow the on-screen instructions.
TV does not respond to remote commands (135 series III systems)	<ul style="list-style-type: none"> <li>• Make sure the speaker array is not blocking the IR sensor on the TV. Change the position of the TV and speaker array so that the IR sensor is not blocked.</li> <li>• For details on the location of the TV's IR sensor, refer to the owner's guide that came with your TV.</li> </ul>
Intermittent bass (135 series III systems)	<ul style="list-style-type: none"> <li>• Check that the status indicator on the Acoustimass® module is orange and not blinking.</li> <li>• If the speaker array status indicator is blinking orange:               <ul style="list-style-type: none"> <li>– Check that the Acoustimass module is plugged into a live AC wall outlet and the status indicator is glowing orange.</li> <li>– Press the Setup button on the control console and select the "Reconnect Acoustimass" menu item. Follow the on-screen instructions.</li> <li>– Try moving any possible sources of wireless interference, such as a wireless computer network router, another wireless device, or a microwave oven, further away from the system.</li> </ul> </li> </ul>
Sound is impaired by a loud hum or buzz, which may be electrical in nature	Contact Bose® Customer Service to determine if and how other electrical devices in the room may be creating unwanted signals, and to obtain possible remedies.
Radio does not work	<ul style="list-style-type: none"> <li>• Make sure antennas are connected properly.</li> <li>• Move AM antenna at least 20 inches (50 cm) from the control console and Acoustimass module.</li> <li>• Adjust antenna position to improve reception.</li> <li>• Make sure the AM antenna is in an upright position.</li> <li>• Move antennas farther from control console, TV, or other electronic equipment.</li> <li>• Select another station. You may be in an area of weak signal coverage for some stations.</li> </ul>
FM sound is distorted	<ul style="list-style-type: none"> <li>• Adjust antenna position to reduce interference.</li> <li>• Fully extend the FM antenna.</li> </ul>
Picture is blurry when viewing 3D content	<ul style="list-style-type: none"> <li>• If your 3D glasses are of the active type, make sure they are turned on.</li> <li>• Try changing the 3D system option to a different setting.</li> <li>• If the problem persists, make sure the speaker array is not blocking the IR sensor on the TV. Change the position of the TV and speaker array so that the IR sensor is not blocked.</li> <li>• For details on the location of the TV's IR sensor, refer to the owner's guide that came with your TV.</li> </ul>
Sound is distorted	<ul style="list-style-type: none"> <li>• Make sure the audio input cable is not damaged and the connections are secure on both ends.</li> <li>• Reduce the volume output level from any external devices connected to the control console.</li> <li>• (135 series III systems only) Remove the protective film from the trim and grille on the speaker array and the front of the Acoustimass module.</li> </ul>



## Care and Maintenance

Problem	What to do
No sound from a connected device	<ul style="list-style-type: none"> <li>• Check the connections.</li> <li>• If using a coaxial or optical audio connection, make sure you have not made both types of connections to the same input on the control console.</li> <li>• Make sure that device is turned on.</li> <li>• Refer to the owner's manual that came with the device.</li> </ul>
Unable to complete network setup	<ul style="list-style-type: none"> <li>• Ensure your computer and SoundTouch™ system are connected to the same Wi-Fi network.</li> <li>• Ensure network name and password are correct.</li> <li>• Ensure the system is within range of the router.</li> <li>• Close other open applications.</li> <li>• Check your computer's firewall settings to ensure that the SoundTouch™ app and SoundTouch™ Music Server are allowed programs.</li> <li>• Restart your computer.</li> <li>• Reboot your SoundTouch™ system (refer to the help system in the app).</li> <li>• Restart your router.</li> <li>• Uninstall the app, factory reset the system, and restart the setup process. To factory reset the system, unplug the Bose®link cable, then press and hold the control button while reconnecting the cable.</li> <li>• If the network name does not appear because it is hidden, un-hide your network to complete setup.</li> <li>• For more information, visit the SoundTouch™ Online Forum or contact Bose Support (refer to the contact list included in the carton). For more troubleshooting, refer to the Help system in the SoundTouch™ app.</li> </ul>
No TV picture, but audio is heard	<ul style="list-style-type: none"> <li>• Check the TV video input selection. Make sure it is correct for the video source.</li> <li>• Make sure video cables are securely connected.</li> </ul>
A connected device does not respond consistently to remote commands	<p>Try connecting the included external IR emitter to the control console. For guidance, press the Setup button on the control console. Select the device options and follow the on-screen instructions.</p>
Intermittent audio drop-outs heard on coaxial digital audio inputs	<p>Contact Bose Customer Service to request a composite video cable that can be used for the coaxial digital audio connection.</p>

# Care and Maintenance



---

## Resetting the system

1. Press and hold the **Power** button  on the control console for 5 seconds or until the system status indicator on the control console changes to red. The system status indicator on the control console changes to red when the system shuts down.
2. Release the **Power** button  on the control console to restart the system. The system status indicator changes to blinking green and then solid green when the system is on and ready to use.
3. If you still cannot operate the system using the remote, try the next procedure to pair the remote with the control console.

## Pairing the remote with the console

You may need to perform this procedure if you are replacing a remote or if troubleshooting instructions recommend it.

1. Make sure your system is on. If not, press the **Power** button  on the control console.
2. Hold the remote close to the control console.
3. Press and hold both the **Mute** button  on the control console and the **OK** button on the remote at the same time for five seconds. The system status indicator blinks when pairing is complete.
4. Press any remote button and verify that the system status indicator on the control console blinks with each button press.

### Performing a system software update

System software updates may be available periodically from Bose® and can be downloaded over the Internet to the USB drive included with your system.

1. Press the **Setup** button on the front of the control console to display the UNIFY® menu.
2. Select **Update** using the remote navigation buttons.
3. Follow the instructions on the screen.

**Note:** To make sure your Bose remote is updated, hold the remote near the front of the control console while it is being updated.

### Contacting customer service

---

For additional help in solving problems, contact Bose Customer Service. See the address sheet included in the carton.

### Replacing the batteries

---

Replace all four batteries when you notice a marked decrease in the range or response of your remote control, or when you see the low battery icon on the remote display.

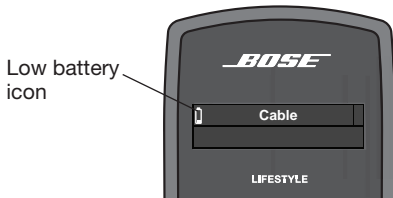

1. Slide the battery compartment cover off the back of the remote control.  
AA (IEC-LR6) batteries (4)

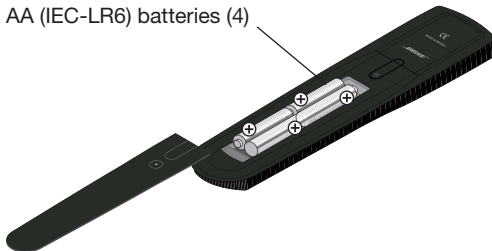

2. Remove the old batteries.
3. Install four new AA (IEC-LR6) 1.5V batteries, matching the polarity markings (+ and -) to the markings inside the battery compartment.
4. Slide the battery cover back into place.

## Care and Maintenance

---

### Cleaning

---

You can wipe the outside surfaces using a soft dry cloth. You can also lightly vacuum the speaker grilles.

**CAUTION:**

- DO NOT use solvents, chemicals, or sprays for cleaning.
- DO NOT allow liquids to spill or objects to drop into any openings.

### Limited warranty

---

Your Lifestyle® system is covered by a limited warranty. See your product registration card for details. Please be sure to fill out the information section on the card and mail it to Bose. Failure to do so will not affect your limited warranty.

The warranty information provided with this product does not apply in Australia and New Zealand. See our website at [www.bose.com.au/warranty](http://www.bose.com.au/warranty) or [www.bose.co.nz/warranty](http://www.bose.co.nz/warranty) for details of the Australia and New Zealand warranty.

### Technical information

---

**Remote control**

Frequency: 2.4 GHz

Range: 33 ft (10 m)

**Control console power supply rating**

AC input: 100-240V $\sim$  50/60 Hz, 1.0A (1,0A)

DC output: 12V $\text{---}$  35W Max.

**Acoustimass® module rating for Lifestyle® 535, 525 and 235 series III systems**

USA/Canada: 100-120V $\sim$  50/60 Hz 350W

International: 220-240V $\sim$  50/60 Hz 350W

Dual voltage: 100-120/220-240V $\sim$  50/60 Hz 350W

**Acoustimass® module rating for Lifestyle® 135 series III systems only**

AC input power: 100-240V $\sim$  50/60 Hz 150W

**Speaker array rating for Lifestyle® 135 series III systems only**

AC input power: 100-240V $\sim$  50/60 Hz 60W

**Wireless connection rating for Lifestyle® 135 series III systems only**

Output power: 5 mW @ 2400-2480 MHz

Range: 20 ft (6.1 m)

# Care and Maintenance

---

## Licensing information

---

This product contains one or more free or open source software programs originating from third parties and distributed as part of the STLinux software package. Visit [www.stlinux.com/download](http://www.stlinux.com/download) for further details. This free and open source software is subject to the terms of the GNU General Public License, GNU Library/Lesser General Public License, or other different and/or additional copyright licenses, notices, and disclaimers. To understand your rights under these licenses, please refer to the specific terms of the licenses, notices, and disclaimers, which are provided to you in an electronic file, named "licenses.pdf," located within the product's control console. To read this file, you will need a computer with a USB port and a software program that can view .pdf files.

To download "licenses.pdf" from your product's control console:

1. Press and hold the Setup button on the front of the control console to display the System Information screen.
2. Insert a USB drive (there should be one included in your system package) into the USB input on the front of the control console.
3. Press the OK button on the remote control to copy the file to the USB drive. This download process should be completed within 30 seconds. You may then remove the USB drive.
4. To read the file "licenses.pdf," plug the USB drive into a computer with a USB port, navigate to the USB root directory, and open "licenses.pdf" with a software program that can view .pdf files.

To receive a copy of the source code for the open source software programs included in this product, please mail your written request to: Licensing Manager, Mailstop 6A2, Bose Corporation, The Mountain, Framingham, MA 01701-9168. Bose Corporation will distribute such source code to you on a disc for a charge covering the cost of performing such distribution, such as the cost of media, shipping and handling. All of the above referenced licenses, notices, and disclaimers are reproduced and available with such source code. This offer is valid for a period of three (3) years following the date of distribution of this product by Bose Corporation.





# ข้อมูลเพื่อความปลอดภัยที่สำคัญ

## โปรดดูข้อมูลเพื่อความปลอดภัยที่สำคัญจากคู่มือการติดตั้งระบบ

### ข้อมูลเกี่ยวกับความปลอดภัยที่สำคัญในสหรัฐอเมริกา และแคนาดา

- อุปกรณ์นี้สอดคล้องตามส่วน 15 ของระเบียบ FCC และมาตรฐาน RSS ที่ได้รับการยกเว้นใบอนุญาตของอุตสาหกรรมแคนาดา การทำงานของอุปกรณ์ขึ้นอยู่กับเงื่อนไข 2 ประการ ดังนี้ (1) อุปกรณ์นี้ต้องไม่ก่อให้เกิดสัญญาณรบกวนที่เป็นอันตราย และ (2) อุปกรณ์นี้ต้องยอมรับสัญญาณรบกวนทุกชนิดที่ได้รับ รวมถึงสัญญาณรบกวนที่อาจทำให้เกิดการทำงานที่ไม่พึงประสงค์
  - อุปกรณ์นี้สอดคล้องตามข้อจำกัดความเสี่ยงต่ออันตรายจากรังสีของ FCC และ Canada RF ตามที่ประกาศไว้สำหรับประชาชนทั่วไป
  - ต้องไม่วางอุปกรณ์นี้ร่วมกับหรือทำงานร่วมกับเสาอากาศหรือเครื่องส่งวิทยุอื่นใด
- สำหรับอะแดปเตอร์ไร้สาย SoundTouch:**
- ควรติดตั้งและใช้งานอุปกรณ์นี้ในระยะห่างอย่างน้อย 8 นิ้ว (20 ซม.) ระหว่างอุปกรณ์กับร่างกายของคุณ

### • CAN ICES-3 (B)/NMB-3(B)

อุปกรณ์คลาส B นี้สอดคล้องตามข้อกำหนด ICES-003 ของแคนาดา

### ข้อมูลเกี่ยวกับผลิตภัณฑ์ที่สร้างเสียงรบกวนทางไฟฟ้า

อุปกรณ์นี้ผ่านการทดสอบและพบว่าตรงตามข้อจำกัดสำหรับอุปกรณ์ดีจิตอล คลาส B ตามส่วน 15 ของระเบียบ FCC ข้อจำกัดนี้กำหนดขึ้นเพื่อให้การป้องกันที่เหมาะสมจากการรบกวนที่เป็นอันตรายในการติดตั้งในที่พักอาศัย อุปกรณ์นี้ก่อให้เกิด ใช้ และสามารถแผ่พลังงานความถี่วิทยุ และหากติดตั้งและใช้งานไม่ตรงตามคำแนะนำ อาจเป็นสาเหตุให้เกิดการรบกวนที่เป็นอันตรายกับการสื่อสารทางวิทยุ อย่างไรก็ตามไม่มีการรับประกันว่าการรบกวนนี้จะไม่เกิดขึ้นในการติดตั้งแบบใดแบบหนึ่ง หากอุปกรณ์นี้ก่อให้เกิดการรบกวนที่เป็นอันตรายกับการรับสัญญาณวิทยุหรือโทรทัศน์ ซึ่งสามารถพิจารณาได้จากการลองปิดและเปิดอุปกรณ์

ขอแนะนำให้คุณลองแก้ไขการรบกวนดังกล่าว ด้วยวิธีการต่อไปนี้:

- เปลี่ยนทิศทางหรือตำแหน่งของเสาอากาศ
- เพิ่มระยะห่างระหว่างอุปกรณ์และเครื่องรับสัญญาณ
- เชื่อมต่ออุปกรณ์กับเต้ารับไฟฟ้าที่ไม่ได้ใช้สายร่วมกับเครื่องรับสัญญาณ
- ติดต่อขอรับความช่วยเหลือจากตัวแทนจำหน่ายหรือช่างเทคนิคด้านวิทยุโทรทัศน์ที่มีประสบการณ์

### ใช้เฉพาะกับ:

- ระบบความบันเทิงภายในบ้าน Lifestyle® 535 และ 525 series III



สำหรับสิทธิบัตร DTS ดู <http://patents.dts.com> ผลิตภายใต้การอนุญาตจาก DTS Licensing Limited DTS, สัญลักษณ์ และ DTS พร้อมสัญลักษณ์ เป็นเครื่องหมายการค้าจดทะเบียน และ DTS Digital Surround เป็นเครื่องหมายการค้าของ DTS, Inc. © DTS, Inc. สงวนลิขสิทธิ์



ผลิตภายใต้การอนุญาตจาก Dolby Laboratories "Dolby" และสัญลักษณ์ D คู่ เป็นเครื่องหมายการค้าของ Dolby Laboratories

ออกแบบด้วย UEI Technology™ ภายใต้การอนุญาตจาก Universal Electronics Inc. ©UEI 2000-2011

คำว่า HDMI และโลโก้ HDMI เป็นเครื่องหมายการค้าหรือเครื่องหมายการค้าจดทะเบียนของ HDMI Licensing, LLC ในสหรัฐอเมริกา และประเทศอื่นๆ

iPhone และ iPod เป็นเครื่องหมายการค้าของ Apple, Inc. ที่จดทะเบียนในสหรัฐอเมริกาและประเทศอื่นๆ เครื่องหมายการค้า "iPhone" ใช้ภายใต้การอนุญาตจาก Airphone K.K

Xbox เป็นเครื่องหมายการค้าของ Microsoft Corporation

TiVo เป็นเครื่องหมายการค้าของ TiVo, Inc. หรือบริษัทในเครือ

เครื่องหมายการค้าอื่นๆ เป็นทรัพย์สินของเจ้าของเหล่านั้น

©2014 Bose Corporation ห้ามทำซ้ำ แก้ไข เผยแพร่ ส่วนหนึ่งส่วนใดของเอกสารนี้ หรือนำไปใช้งานใดๆ โดยไม่ได้รับอนุญาตเป็นลายลักษณ์อักษร

**บทนำ**

เกี่ยวกับระบบ Lifestyle® ..... 5

    คุณสมบัติของระบบ..... 5

    หากคุณต้องการความช่วยเหลือ ..... 5

**การควบคุมและสัญลักษณ์**

รีโมทคอนโทรล ..... 6

    การใช้รีโมท..... 6

    ส่วนควบคุมการสำรวจ ..... 7

    ส่วนควบคุมการเล่น ..... 7

    จอแสดงข้อมูล ..... 8

    ปุ่มให้แสงรีโมท..... 8

ปุ่ม MORE ..... 9

    การเปิดใช้งานฟังก์ชันปุ่ม MORE..... 9

    คำจำกัดความฟังก์ชันปุ่ม..... 9

ชุดควบคุม..... 11

อาร์เรย์ลำโพง (ระบบ 135 series III) ..... 12

ชุด Acoustimass® (ระบบ 135 series III) ..... 12

**ส่วนควบคุมการเปิด/ปิดเครื่อง**

การเริ่มต้นระบบ..... 13

การเปิดโทรทัศน์ของคุณ..... 13

การปิดระบบ..... 13

**การใช้งานแหล่งสัญญาณระบบของคุณ**

การเลือกแหล่งสัญญาณ..... 14

การดูทีวี..... 15

    การใช้กล่องเซตท็อป..... 15

    การใช้จูนเนอร์ในทีวีของคุณ..... 15

    การค้นหาคันสถานีทีวี..... 15

การเล่นอุปกรณ์ภาพ/เสียง..... 16

การใช้ SoundTouch™ ..... 16

การเลือกวิทยุ ..... 17

    การค้นหาคันคลื่นของสถานี..... 17

    การจัดเก็บสถานีที่ตั้งไว้ล่วงหน้า..... 17

    การเรียกสถานีที่ตั้งไว้ล่วงหน้า..... 17

    การลบสถานีที่ตั้งไว้ล่วงหน้า ..... 17

    การตั้งค่าเพิ่มเติมสำหรับจูนเนอร์คลื่นวิทยุ ..... 17

การเล่นเนื้อหาจาก iPod หรือ iPhone .....	18
การใช้ช่องรับสัญญาณด้านหน้าของชุดควบคุม.....	19
ช่องรับสัญญาณ USB ด้านหน้า.....	19
ช่องรับสัญญาณ A/V อนาล็อกด้านหน้า .....	20
ช่องรับสัญญาณ HDMI ด้านหน้า .....	20
การเปลี่ยนมุมมองภาพ .....	20

## การเปลี่ยนตัวเลือกระบบ

การใช้เมนู OPTIONS ของระบบ .....	21
เมนู OPTIONS.....	21

## การเปลี่ยนแปลงการตั้งค่าระบบของคุณ

ภาพรวมของระบบ UNIFY®.....	24
การใช้เมนู UNIFY .....	24

## การดูแลรักษา

การแก้ปัญหา.....	25
การรีเซ็ตระบบ.....	28
การจับคูรีโมทกับชุดควบคุม .....	28
การดำเนินการอัปเดตซอฟต์แวร์ระบบ .....	29
การติดต่อฝ่ายบริการลูกค้า.....	29
การเปลี่ยนแบตเตอรี่.....	29
การทำความสะอาด .....	30
การรับประกันแบบจำกัด .....	30
ข้อมูลทางด้านเทคนิค .....	31
ข้อมูลการอนุญาตใช้ .....	32

### โปรดกรอกข้อมูลและเก็บไว้เป็นบันทึกของคุณ

หมายเลขซีเรียลและหมายเลขรุ่นจะอยู่ที่แผงด้านล่างของผลิตภัณฑ์

รุ่นของ LIFESTYLE®: \_\_\_\_\_

หมายเลขซีเรียลของชุดควบคุม: \_\_\_\_\_

หมายเลขซีเรียลของ Acoustimass®: \_\_\_\_\_

หมายเลขซีเรียลของอาร์เรย์ลำโพง (ระบบ 135 Series III): \_\_\_\_\_

ขอแนะนำให้คุณเก็บใบเสร็จรับเงินไว้กับคู่มือผู้ใช้

## เกี่ยวกับระบบ Lifestyle®

ขอขอบคุณสำหรับการเลือกระบบ Bose® Lifestyle® สำหรับบ้านของคุณ ระบบที่เปี่ยมไปด้วยความสง่างามและใช้งานง่ายนี้นำเสนอภาพและเสียงเพลงที่มีคุณภาพในระดับเยี่ยมยอด

ในตอนนี้ คุณควรจะติดตั้งระบบของคุณ โดยใช้ระบบผสมผสานอัจฉริยะ UNIFY® และปรับเทียบเสียงสำหรับห้องของคุณโดยใช้ระบบปรับเทียบมาตรฐานเสียง ADAPTIQ® เสร็จเรียบร้อยแล้ว คู่มือนี้อธิบายเกี่ยวกับรีโมทคอนโทรลตัวใหม่และแสดงถึงวิธีใช้งานระบบของคุณและอุปกรณ์ที่เชื่อมต่อกับระบบ

### คุณสมบัติของระบบ

- ระบบผสมผสานอัจฉริยะ UNIFY ช่วยให้คุณเพิ่มอุปกรณ์ต่างๆ เข้ากับระบบของคุณได้ง่ายๆ
- อะแดปเตอร์ไร้สาย SoundTouch™ จะเปิดใช้งาน SoundTouch™ บนระบบของคุณ
- ความสามารถเล่นวีดีโอ 3 มิติ (ต้องใช้ทีวีที่สามารถใช้งานระบบ 3 มิติ และเครื่องเล่น Blu-ray Disc™ ที่สามารถใช้งานระบบ 3 มิติ เครื่องเล่นเกม กล้องรับสัญญาณเคเบิล หรืออุปกรณ์แหล่งสัญญาณอื่นๆ ที่เชื่อมต่อกับระบบ Lifestyle® ของคุณ)
- ระบบปรับเทียบมาตรฐานเสียง ADAPTIQ ช่วยให้ระบบมีประสิทธิภาพสูงสุดสำหรับห้องของคุณ
- รีโมทคอนโทรล RF
- การเชื่อมต่อ HDMI™
- การแปลงวีดีโอสูงขึ้นไปถึง 1080p
- การดูรูปภาพโดยใช้แฟลชไดรฟ์ USB
- วิทยุ AM/FM
- ช่องเสียบที่แผงด้านหลังสำหรับฐานต่อฟองอุปกรณ์เสริมขนาด 30 ฟิน (ไม่ได้ให้มาด้วย) ที่สามารถใช้กับอุปกรณ์ iPod และ iPhone ส่วนใหญ่ได้
- สามารถเก็บชุดควบคุมและส่วนประกอบที่ติดตั้งให้พันสายตาได้อย่างง่ายดาย

### หากคุณต้องการความช่วยเหลือ

หากคุณพบปัญหาในการใช้งาน โปรดดูที่ “การแก้ปัญหา” ที่หน้า 25 คุณสามารถแก้ไขปัญหาการใช้งานต่างๆ ไป ที่เกิดขึ้นโดยปฏิบัติตามคำแนะนำที่มีประโยชน์ในเอกสารนั้น หาก你需要ความช่วยเหลือหรือบริการเพิ่มเติมสำหรับผลิตภัณฑ์ โปรดดูเอกสารข้อมูลติดต่อที่ให้มาพร้อมกันนี้

**ข้อสำคัญ! – โปรดลงทะเบียนผลิตภัณฑ์ของคุณตอนนี้!**

การลงทะเบียนผลิตภัณฑ์ช่วยให้คุณได้รับการแจ้งเตือนการอัปเดตซอฟต์แวร์ระบบที่จะช่วยให้ผลิตภัณฑ์ของคุณทำงานได้อย่างมีประสิทธิภาพสูงสุด ตลอดจนคุณจะได้รับข้อมูลเกี่ยวกับผลิตภัณฑ์ใหม่และข้อเสนอพิเศษต่างๆ จาก Bose

โปรดทำตามคำแนะนำในบัตรลงทะเบียนผลิตภัณฑ์เพื่อลงทะเบียน แม้จะไม่ดำเนินการดังกล่าว ก็จะไม่ส่งผลต่อการรับประกันแบบจำกัดของคุณหรือสิทธิ์ในการขอรับการอัปเดตซอฟต์แวร์ระบบของคุณ

# การควบคุมและสัญลักษณ์

## รีโมทคอนโทรล

### การใช้รีโมท

รีโมทคลื่นความถี่วิทยุที่ล้ำสมัยนี้ทำงานได้จากทุกจุดในห้อง คุณไม่จำเป็นต้องชี้รีโมทตรงไปที่ชุดควบคุม

**SOURCE** – แสดงและเลือกอุปกรณ์ที่เชื่อมต่ออยู่ จากเมนูแหล่งสัญญาณบนทีวีของคุณ

**เปิด/ปิด** – เปิดหรือปิดระบบของคุณ

**Color functions** – เปิดใช้งานฟังก์ชันเกี่ยวกับสีบนแหล่งสัญญาณที่เชื่อมต่อแล้ว เช่น เครื่องเล่น Blu-ray Disc™ และกล่องเซตท็อป และสำหรับ Teletext

**Internet** – เปิดใช้งานการเข้าถึงอินเทอร์เน็ตบนอุปกรณ์ของบริษัทอื่น เช่น เครื่องเล่น Blu-ray Disc™ และกล่องเซตท็อป

**เพิ่ม/ลดระดับเสียง** – เพิ่ม (+) หรือลด (-) ระดับเสียงของระบบ

**ปิดเสียง** – ปิด/เปิดเสียงลำโพงของระบบ

**มุมมองภาพ** – เปลี่ยนวิธีแสดงผลของภาพ

**ปุ่มตัวเลข** – สามารถป้อนช่องรายการและการตั้งค่าด้วยตนเองได้

**จอแสดงข้อมูล** – ดูที่หน้า 8

**เปิด/ปิดทีวี** – เปิดหรือปิดทีวีของคุณ

**Teletext** – ตั้งค่าส่วนควบคุม Teletext ให้เปิดและปิด

**ส่วนควบคุมการสำรวจ** – ดูที่หน้า 7

**MORE** – แสดงส่วนควบคุมเพิ่มเติมเฉพาะอุปกรณ์และข้อมูลบนทีวีของคุณ ดูที่หน้า 9

**เลื่อนช่องขึ้น/ลง** – ช่องรายการหรือช่องที่ตั้งไว้ถัดไปหรือก่อนหน้า

**ช่องล่าสุด** – กลับไปที่ช่องล่าสุดหรือช่องที่ตั้งไว้

**ส่วนควบคุมการเล่น** – ดูที่หน้า 7

**TV Input** – เปลี่ยนสัญญาณเข้าทีวีของคุณ



## ส่วนควบคุมการสำรวจ

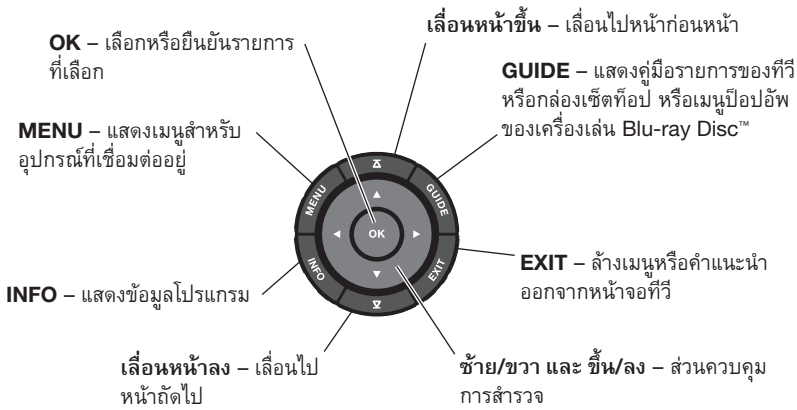

หมายเหตุ: โปรดดู “การใช้งานแหล่งสัญญาณระบบของคุณ” ที่หน้า 14 สำหรับรายละเอียดเพิ่มเติมเกี่ยวกับการใช้การสำรวจและส่วนควบคุมการเล่นแหล่งสัญญาณที่เลือก

## ส่วนควบคุมการเล่น

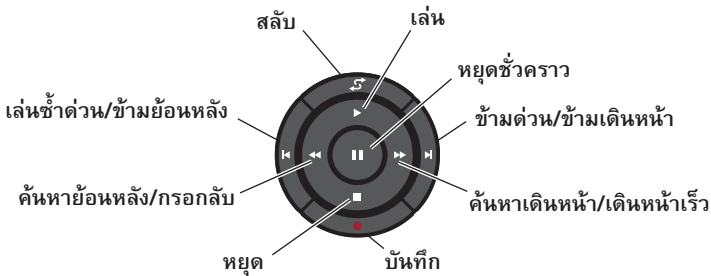

# การควบคุมและสัญลักษณ์

## จอแสดงข้อมูล

หน้าจอนี้จะแสดงข้อมูลการทำงานและสถานะของระบบ

ตัวอย่างเช่น:

การระบุแหล่งสัญญาณ

Cable

ระดับเสียง

Cable  
43

สถานีวิทยุ

FM P1  
90.9 - WBUR90.9

iPod

iPod  
Album

ข้อความแนะนำการทำงาน

กดปุ่มตัวเลขค้างไว้  
เพื่อตั้งค่าล่วงหน้า

SoundTouch™

SoundTouch  
Presets

## ปุ่มให้แสงริโมท

เมื่อกดปุ่มให้แสง ☼ ที่ด้านหลังของรีโมทจะทำให้ปุ่มของรีโมทและหน้าจอสว่างขึ้น แสงนี้จะปิดโดยอัตโนมัติหลังจากสักครู่เพื่อยืดอายุการใช้งานของแบตเตอรี่

หากต้องการปรับระดับแสงของจอแสดงข้อมูล:

**หมายเหตุ:** หากแหล่งสัญญาณที่เลือกในขณะนี้ เป็น AM หรือ FM ให้สลับไปยังแหล่งสัญญาณอื่นก่อนการปรับเปลี่ยนค่า วิธีการนี้ช่วยป้องกันการตั้งค่าวิทยุล่วงหน้า โดยไม่ได้ตั้งใจ

1. กดปุ่ม ☼ และ OK ค้างไว้พร้อมกัน 5 วินาที
2. กดปุ่มสำรวจขึ้น ▲ หรือลง ▼ เพื่อเลือกความสว่างหรือความเข้ม
3. กดปุ่มสำรวจซ้าย ◀ หรือขวา ▶ เพื่อเพิ่มหรือลดระดับแสง
4. กดปุ่ม OK หรือ ☼ เพื่อกลับไปยังการใช้งานปกติ

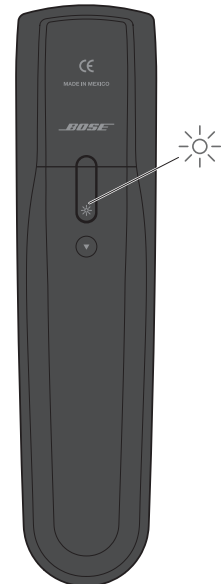



## ปุ่ม MORE



กดปุ่ม **MORE** เพื่อแสดงฟังก์ชันปุ่มเพิ่มเติมที่แถบบนของหน้าจอทีวีสำหรับแหล่งสัญญาณปัจจุบัน ฟังก์ชันที่ปรากฏจะขึ้นอยู่กับแหล่งสัญญาณที่เลือก โดยสามารถแสดงปุ่มจำนวน 13 ปุ่มที่พร้อมใช้งานเท่านั้น ลูกศรทางด้านขวาหรือซ้ายของปุ่มต่างๆ แสดงว่าปุ่มเพิ่มเติมต่างๆ พร้อมใช้งานหรือไม่

เมื่อมีปุ่มมากกว่า 13 ปุ่ม ลูกศรจะปรากฏที่ด้านขวาหรือด้านซ้ายของปุ่มที่ปรากฏเพื่อบอกให้คุณเลื่อนไปทางซ้ายหรือขวาเพื่อดูปุ่มอื่นๆ

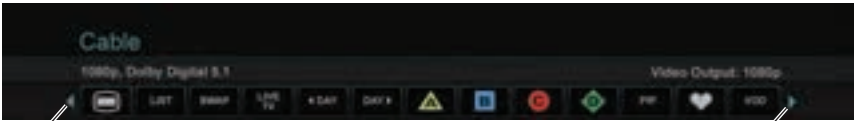

แสดงปุ่มเพิ่มเติมทางด้านซ้าย  
เลื่อนรายการที่เลือกไปทางซ้าย

แสดงปุ่มเพิ่มเติมทางด้านขวา  
เลื่อนรายการที่เลือกไปทางขวา

## การเปิดใช้งานฟังก์ชันปุ่ม MORE

1. กดปุ่ม **MORE** บนรีโมท
2. กดปุ่มสำรวจซ้าย ◀ หรือขวา ▶ เพื่อเลือกฟังก์ชันที่คุณต้องการเปิดใช้งาน
3. กดปุ่ม **OK** บนรีโมท

## คำจำกัดความฟังก์ชันปุ่ม



เปิดหรือปิดเครื่อง



แสดงรายการช่องที่ชื่นชอบ



แสดงคู่มือรายการสำหรับวันถัดไป



แสดงคู่มือรายการสำหรับวันก่อนหน้า



แสดงรายการเล่นของโปรแกรมที่บันทึกไว้



โหมดภาพจอเล็ก



วีดีโอตามสั่ง



สลับทีวีไปยังรายการถ่ายทอดสด



สลับระหว่างคุณสมบัติหลัก (เช่น จาก DVD ไปยัง VCR) บนอุปกรณ์คอมพิวเตอร์



กลับไปยังสถานะ “หน้าแรก” ของอุปกรณ์



เลือกตัวเลือกทำซ้ำในแหล่งสัญญาณปัจจุบัน



สลับจูนเนอร์ในอุปกรณ์ที่มีจูนเนอร์หลายแบบ



สลับระหว่างทีวีและวิทยุในกล่องเซตท็อปที่มีทั้งสองอย่างนี้



สลับจูนเนอร์ในอุปกรณ์ที่มีจูนเนอร์หลายแบบ

# การควบคุมและสัญลักษณ์

## คำจำกัดความฟังก์ชันปุ่ม (ต่อ)

-  ให้คุณป้อนหมายเลข 3 หลักได้ (ญี่ปุ่นเท่านั้น)
-  แสดงเมนู OPTIONS  
โปรดดู “การเปลี่ยนตัวเลือกระบบ”  
ที่หน้า 21
-  เข้าสู่เมนูระบบสำหรับกล่องเซ็ตท็อป
-  เข้าถึงเมนูบนสุด (หรือเมนูหัวเรื่อง)  
บนเครื่องเล่น Blu-ray Disc™
-     เข้าใช้งานฟังก์ชัน A, B, C หรือ D  
ในคู่มือรายการแบบอินเตอร์แอคทีฟ
-      เข้าใช้งานฟังก์ชัน Xbox®
-  เข้าใช้งานการส่งสัญญาณข้อมูลบนอุปกรณ์  
จูนเนอร์ (ญี่ปุ่นเท่านั้น)
-     เข้าใช้งานฟังก์ชัน PlayStation®
-  เลือกการส่งสัญญาณภาพประเภทอื่น  
(ยุโรปเท่านั้น)
-   ยินยอมให้คุณจัดอันดับเนื้อหาบางอย่างได้  
เช่น โปรแกรม TiVo®
-  เข้าถึง “เครื่องมือ” ที่เจาะจง บนเครื่องเล่น  
Blu-ray Disc™ หรือกล่องรับสัญญาณ  
เคเบิลทีวี

ชุดควบคุม

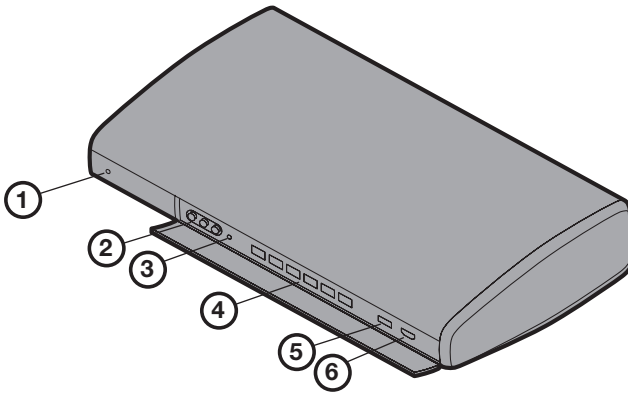

① ไฟแสดงสถานะระบบ

- ปิด..... ระบบปิด
- สีแดง..... เครื่องขยายสเตอริโอ
- สีเขียวกะพริบ..... ระบบกำลังเริ่มต้น
- สีเขียวคงที่..... ระบบเปิดและพร้อมใช้งาน
- สีอำพัน..... ระบบปิดอยู่หรือกำลังปิด และขณะชาร์จ iPod หรือ iPhone ในอุปกรณ์เสริมฐานต่อพ่วงเพิ่มเติม (สามารถซื้อได้จาก Bose)

② ช่องรับสัญญาณ A/V ด้านหน้า

ใช้สำหรับเชื่อมต่อชั่วคราวกับอุปกรณ์เสียง/ภาพ เช่น กล้องถ่ายวิดีโอ

③ ช่องสัญญาณออกหูฟัง

ใช้ได้กับหูฟังสเตอริโอที่มีปลั๊กสเตอริโอขนาด 3.5 มม. ตั้งระดับเสียงโดยส่วนควบคุมระดับเสียง

④ ปุ่มควบคุม

<b>เปิด/ปิด</b>	<b>Source</b>	<b>ปิดเสียง/ เปิดเสียง</b>	<b>ลด ระดับเสียง</b>	<b>เพิ่ม ระดับเสียง</b>	<b>เมนู UNIFY® (หน้า 24)</b>

⑤ ช่องรับสัญญาณ USB ด้านหน้า

ใช้เพื่อดูไฟล์รูปภาพจากอุปกรณ์ USB รวมถึงกล้องถ่ายรูปดิจิทัล และยังใช้เพื่อการอัปเดตซอฟต์แวร์ระบบด้วย

⑥ ช่องรับ HDMI ด้านหน้า

ใช้สำหรับเชื่อมต่อชั่วคราวกับอุปกรณ์ HDMI เช่น กล้องวิดีโอ

## การควบคุมและสัญลักษณ์

### อาร์เรย์ลำโพง (ระบบ 135 series III)

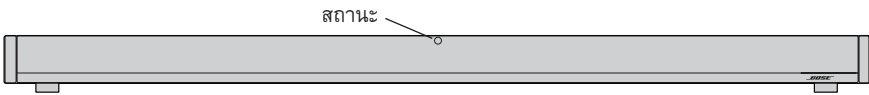

#### ไฟสัญญาณสถานะ:

- ปิด ..... อาร์เรย์ลำโพงและชุด Acoustimass® เชื่อมต่อกันแล้ว
- สีส้มกะพริบช้าๆ ..... อาร์เรย์ลำโพงพร้อมสำหรับการเชื่อมต่อไร้สาย
- สีส้มกะพริบไว ..... อาร์เรย์ลำโพงถูกตัดการเชื่อมต่อและพยายามเชื่อมต่อ
- สีแดงคงที่ ..... ระบบผิดพลาด (โทรติดต่อฝ่ายบริการลูกค้าของ Bose)

### ชุด Acoustimass® (ระบบ 135 series III)

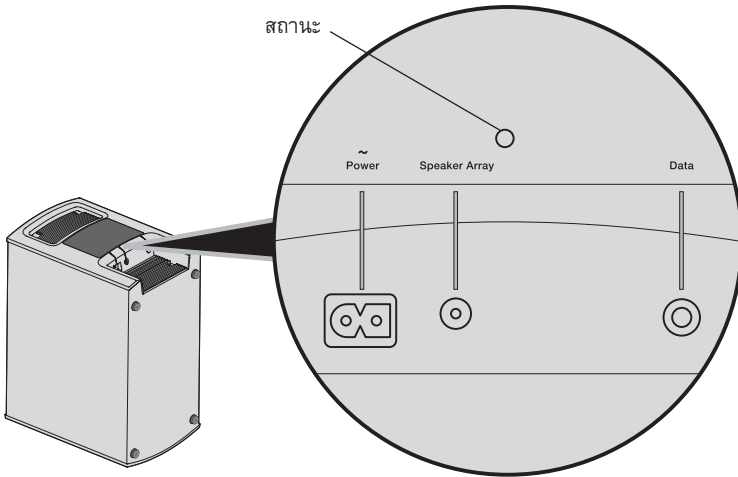

#### ไฟสัญญาณสถานะ:

- สีส้มเข้ม ..... อาร์เรย์ลำโพงและชุด Acoustimass® เชื่อมต่อกันแล้ว
- กะพริบทุก 3 วินาที ..... ชุด Acoustimass ถูกตัดการเชื่อมต่อจากอาร์เรย์ลำโพงหรืออาร์เรย์ลำโพงปิด (ชุด Acoustimass สแตนด์บาย)
- สีส้มกะพริบช้าๆ ..... โมดูล Acoustimass พร้อมสำหรับการเชื่อมต่อไร้สาย
- สีแดงคงที่ ..... ระบบผิดพลาด (โทรติดต่อฝ่ายบริการลูกค้าของ Bose)

## ส่วนควบคุมการเปิด/ปิดเครื่อง

### การเริ่มต้นระบบ

การเริ่มต้นระบบของคุณ:



กดปุ่ม **เปิด/ปิด** บนรีโมทหรือที่ชุดควบคุม

ไฟแสดงสถานะของระบบที่ชุดควบคุมจะเปลี่ยนจากกะพริบเป็นสีเขียวหนึ่งเมื่อเวลาผ่านไปครู่หนึ่ง ขณะนี้ ระบบพร้อมใช้งานแล้ว

หากต้องการเริ่มต้นระบบของคุณและไปที่เมนู SOURCE โดยตรง:

**SOURCE**

กดปุ่ม **SOURCE** บนรีโมทคอนโทรล ซึ่งจะเริ่มต้นระบบและเปิดเมนู SOURCE บนหน้าจอทีวีของคุณ

หากต้องการเริ่มต้นระบบของคุณและไปที่เมนู UNIFY® โดยตรง:

**Setup**

กดปุ่ม Setup บนชุดควบคุม ซึ่งจะเริ่มต้นระบบและเปิดเมนู UNIFY® บนหน้าจอทีวีของคุณ

**หมายเหตุ:** เพื่อให้การใช้พลังงานน้อยที่สุด ระบบจะทำงานในโหมดประหยัดพลังงานเมื่ออยู่ในโหมดปิดเครื่อง ด้วยเหตุนี้ ระบบอาจใช้เวลาครู่หนึ่งเพื่อเริ่มต้น

### การเปิดโทรทัศน์ของคุณ



หากคุณตั้งโปรแกรมที่รีโมทระหว่างการตั้งค่าครั้งแรกโดยใช้ UNIFY แล้ว กดปุ่ม **เปิด/ปิด**

**TV** ที่รีโมทคอนโทรลเพื่อเปิดทีวี หรืออีกทางหนึ่ง ใช้รีโมทของตัวเอง

### การปิดระบบ



กดปุ่ม **เปิด/ปิด** บนรีโมทหรือที่ชุดควบคุม

ระบบจะปิดโดยอัตโนมัติหลังจากสักครู่

**หมายเหตุ:** หากคุณตัดสินใจเข้าใช้งานส่วนควบคุมการเปิด/ปิดของอุปกรณ์ที่เชื่อมต่ออยู่ การปิดอัตโนมัติจะถูกหยุดและคุณต้องปิดโดยใช้ส่วนควบคุมบนหน้าจอ

# การใช้งานแหล่งสัญญาณระบบของคุณ

## การเลือกแหล่งสัญญาณ

เมนู SOURCE ช่วยให้คุณสามารถเลือกแหล่งสัญญาณและอุปกรณ์ที่เชื่อมต่ออยู่ โดยเมนูจะสามารถแสดงรายการการเลือกสูงสุด 10 รายการ เมื่อมีรายการการเลือกมากกว่า 10 รายการ ลูกศรจะปรากฏที่ด้านบนหรือด้านล่างของเมนูเพื่อบอกให้คุณเลื่อนขึ้นหรือเลื่อนลงเพื่อดูรายการอื่นๆ

1. กดปุ่ม **SOURCE** บนรีโมทเพื่อแสดงรายการอุปกรณ์ที่เชื่อมต่ออยู่บนทีวีของคุณ

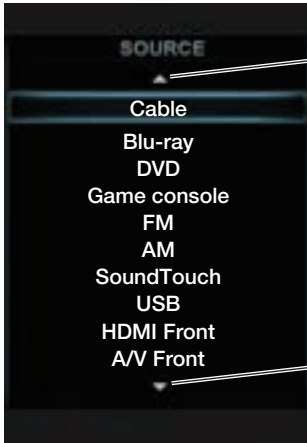

ระบุรายการที่เลือกเพิ่มเติมด้านบน  
เลื่อนรายการที่เลือกขึ้น

ระบุรายการที่เลือกเพิ่มเติมด้านล่างนี้  
เลื่อนรายการที่เลือกลง

2. กดปุ่ม **SOURCE** ต่อไปเพื่อเลื่อนลงไปตามรายการและเลือกแหล่งสัญญาณที่คุณต้องการ
  - คุณยังสามารถใช้ปุ่มสำรวจขึ้น ▲ หรือลง ▼ เพื่อเลือกแหล่งสัญญาณ
  - หากคุณตั้งชื่ออุปกรณ์ระหว่างขั้นตอนการตั้งค่า ชื่อที่กำหนดไว้จะปรากฏในรายการ อุปกรณ์ที่ไม่ได้ตั้งชื่อจะแสดงเป็นช่องรับสัญญาณทั่วไป เช่น “Input 1 (HDMI)” และ “Input 2 (HDMI)”
  - หากคุณเลือกแหล่งสัญญาณที่ปิดอยู่ จะมีข้อความปรากฏบนหน้าจอเตือนให้คุณเปิดแหล่งสัญญาณดังกล่าว

**หมายเหตุ:** เมื่อฟังแหล่งสัญญาณเสียง ระบบจะเข้าสู่โหมดภาพพักหน้าจอโดยอัตโนมัติเพื่อรักษาสภาพหน้าจอ กดปุ่มใดๆ บนรีโมท Lifestyle เพื่อเรียกคืนภาพ สำหรับการปิดใช้งานภาพพักหน้าจอ โปรดดู “การเปลี่ยนตัวเลือกระบบ” ที่หน้า 21

**หมายเหตุ:** ระบบผสมผสานอัจฉริยะ UNIFY® จะตั้งค่านีโมท Lifestyle® เพื่อควบคุมอุปกรณ์แต่ละชิ้นของคุณ หากอุปกรณ์ชิ้นใดชิ้นหนึ่งไม่ตอบสนองต่อรีโมท Lifestyle® โปรดดู “การแก้ปัญหา” ที่หน้า 25

# การใช้งานแหล่งสัญญาณระบบของคุณ

## การดูทีวี

ทีวีของคุณอาจกำลังรับเนื้อหารายการผ่านทางกล่องเซตท็อปหรือจูนเนอร์ที่มีอยู่ในทีวี

**หมายเหตุ:** เนื่องจากโทรทัศน์ส่วนใหญ่จัดส่งให้พร้อมกับรีโมท IR (อินฟราเรด) คุณอาจจะต้องเลือกรีโมท Bose® ไปที่ทีวีของคุณเพื่อใช้งานทีวี

## การใช้กล่องเซตท็อป

หากคุณเชื่อมต่อสัญญาณเคเบิล ดาวเทียม หรือกล่องเซตท็อปเข้ากับทีวีของคุณ แหล่งสัญญาณนั้นจะปรากฏในเมนู SOURCE ในชื่อที่คุณกำหนดไว้ระหว่างขั้นตอนการตั้งค่า

1. กดปุ่ม **SOURCE** บนรีโมทและเลือกอุปกรณ์ที่จะส่งสัญญาณรายการมายังทีวี
2. ค้นหาชื่อของสถานีนั้น โปรดดู “การค้นหาคลื่นสถานีทีวี” ด้านล่าง

## การใช้จูนเนอร์ในทีวีของคุณ

หากคุณกำลังใช้จูนเนอร์ในทีวีของคุณเพื่อรับช่องรายการทีวี:

1. กดปุ่ม **SOURCE** บนรีโมทและเลือกทีวี
2. กดปุ่ม **TV Input**  เพื่อเลือกจูนเนอร์ภายในทีวีของคุณ
3. ค้นหาชื่อของสถานีนั้น โปรดดู “การค้นหาคลื่นสถานีทีวี” ด้านล่าง

ในการย้อนกลับเพื่อใช้แหล่งสัญญาณอื่น ๆ กดปุ่ม **TV Input**  เพื่อเลือกช่องสัญญาณเข้าจากระบบ Bose® ก่อน จากนั้นกดปุ่ม **SOURCE** และเลือกแหล่งสัญญาณอื่น

## การค้นหาคลื่นสถานีทีวี

คุณสามารถค้นหาคลื่นสถานีทีวีโดยใช้วิธีการต่อไปนี้



ป้อนหมายเลขช่องบนปุ่มกดและกด **OK** ใช้ปุ่มขีดค้นสำหรับหมายเลขช่องที่ใช้ขีดค้นหรือจุด



กดปุ่ม ▲ (เลื่อนช่องขึ้น) หรือ ▼ (เลื่อนช่องลง) เพื่อเปลี่ยนช่อง  
กดปุ่ม **ล่าสุด**  เพื่อปรับหาช่องสถานีที่เลือกไว้ล่าสุด



กดปุ่ม **GUIDE** ใช้ปุ่มสำรวจ ปุ่มเลื่อนหน้าขึ้น/ลง และปุ่ม **OK** เพื่อเลือกสถานีจากรายการโปรแกรม

# การใช้งานแหล่งสัญญาณระบบของคุณ

## การเล่นอุปกรณ์ภาพ/เสียง

ระหว่างขั้นตอนการตั้งค่าทางอินเทอร์เน็ตแอกทีฟ คุณต้องเชื่อมต่อเครื่องเล่น CD, DVD, DVR, Blu-ray Disc™ หรืออุปกรณ์อื่นๆ ซึ่งปกติแล้วอุปกรณ์เหล่านี้จะเชื่อมต่อกับช่องสัญญาณเข้า 1-5 หากคุณตั้งโปรแกรมรีโมท Lifestyle® ให้ใช้กับอุปกรณ์นั้น คุณสามารถใช้การควบคุมต่อไปนี้เพื่อใช้งานอุปกรณ์ที่เลือก

	<b>MENU</b>	เมนูของอุปกรณ์ (หากมี) หรือเมนูการตั้งค่าระบบ
	<b>GUIDE</b>	เมนูบรอดแคสต์ของเครื่องเล่น Blu-ray Disc
	<b>INFO</b>	ข้อมูลอุปกรณ์
	<b>EXIT</b>	ออกจากเมนู
	▲	ขึ้นหนึ่งรายการ
	▼	ลงหนึ่งรายการ
	◀	เลื่อนซ้าย
	▶	เลื่อนขวา
	OK	เลือก
	△	หน้า ช่อง หรือแผ่นถัดไป
	▽	หน้า ช่อง หรือแผ่นก่อนหน้า
	▶	เล่น
	⏸	หยุดชั่วคราว
	■	หยุด
	●	บันทึก
	▶▶	เดินหน้าเร็วหรือค้นหาเดินหน้า
	◀◀	กรอกกลับเร็วหรือค้นหาย้อนกลับ
	▶	ข้ามตัวนหรือข้ามเดินหน้า
	◀	เล่นซ้ำตัวนหรือข้ามย้อนหลัง
↺	โฮมดสลับ	

## การใช้ SoundTouch™

สำหรับข้อมูลเพิ่มเติมเกี่ยวกับการใช้ SoundTouch™ ดาวนโหลดคู่มือผู้ใช้ SoundTouch™ สำหรับระบบ Lifestyle® ของคุณจากเว็บไซต์ Bose



# การใช้งานแหล่งสัญญาณระบบของคุณ

## การเลือกวิทยุ

1. กดปุ่ม **SOURCE**
2. กดปุ่ม **SOURCE** ค้างไว้เพื่อเลือก FM หรือ AM ในรายการ SOURCE

### การค้นหาลิ้นของสถานี



- กด **▶** (เพิ่ม) หรือ **◀** (ลด) เพื่อหาค้นความถี่ขึ้นหรือลง หรือ
- กด **▶▶** (ค้นหาถัดไป) หรือ **◀◀** (ค้นหาก่อนหน้า) เพื่อค้นหาสถานีถัดไป/ก่อนหน้าที่มีสัญญาณแรง

### การจับเก็บสถานีที่ตั้งไว้ล่วงหน้า

จูนเนอร์วิทยุในตัวเครื่องสามารถจับเก็บสถานีที่ตั้งไว้ล่วงหน้าสำหรับคลื่น AM ได้ถึง 25 สถานี และอีก 25 สถานีสำหรับคลื่น FM

1. ค้นหาคลื่นวิทยุ
2. สำหรับช่องที่ตั้งไว้ล่วงหน้า 1-9 ให้กดปุ่มตัวเลขนั้นค้างไว้ สำหรับช่อง 10-25 กดปุ่ม **OK** ค้างไว้เพื่อจับเก็บสถานีในช่องที่ตั้งไว้ล่วงหน้าช่องถัดไปที่ว่างอยู่



หมายเลขสถานี  
ที่ตั้งไว้ล่วงหน้า

### การเรียกสถานีที่ตั้งไว้ล่วงหน้า



กดปุ่ม **▲** (เลื่อนช่องขึ้น) หรือ **▼** (เลื่อนช่องลง) เพื่อไปยังสถานีที่ตั้งไว้ล่วงหน้าช่องถัดไปหรือก่อนหน้า



สำหรับการเข้าถึงสถานี  
ช่องที่ตั้งไว้ล่วงหน้า 1-9  
อย่างรวดเร็ว ให้กดปุ่มตัวเลข  
ของช่องนั้นๆ

### การลบสถานีที่ตั้งไว้ล่วงหน้า

1. เรียกสถานีที่ตั้งไว้ล่วงหน้าที่คุณต้องการลบ
2. กดปุ่ม **OK** ค้างไว้จนกว่าเลขสถานีที่ตั้งไว้ล่วงหน้าจะหายไปจากหน้าจอ

### การตั้งค่าเพิ่มเติมสำหรับจูนเนอร์คลื่นวิทยุ

1. กดปุ่ม **MORE**  และเลือก **OPTIONS**
2. จากเมนู **OPTIONS** (ดูที่หน้า 21) คุณสามารถเลือก:
  - Current Station: Allow Stereo, Stereo Off
  - RDS: On, Off

# การใช้งานแหล่งสัญญาณระบบของคุณ

## การเล่นเนื้อหาจาก iPod หรือ iPhone

ระบบ Lifestyle® สามารถเล่นเพลงและภาพจาก iPod หรือ iPhone โดยใช้ฐานต่อพ่วงอุปกรณ์เสริมขนาด 30 พิน (ไม่ได้ให้มา) ซึ่งมีจำหน่ายที่ Bose®

เมนู iPod หรือ iPhone และเนื้อหาจะปรากฏที่ด้านซ้ายของหน้าจอ ตามที่เห็นในตัวอย่างต่อไปนี้ แทร็ค “Now Playing” (กำลังเล่น) จะปรากฏที่ด้านขวา

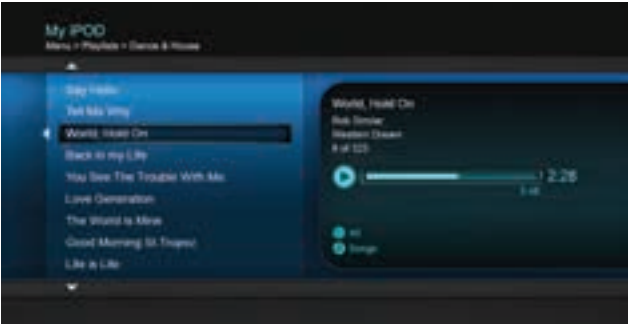

ส่วนควบคุมต่อไปนี้สามารถใช้ควบคุม iPod ที่เชื่อมต่ออยู่ได้

	<b>MENU</b>	เลื่อนเมนูขึ้นหนึ่งชั้น (กดค้างไว้เพื่อไปที่เมนูระดับบนสุด) หากกำลังเล่นวิดีโอ จะเป็นการหยุดชั่วคราวและย้อนกลับไปเมนู
		ขึ้นหนึ่งหน้า
		ลงหนึ่งหน้า
		ขึ้นหนึ่งรายการเมนู (กดค้างไว้เพื่อเลื่อนอย่างรวดเร็ว)
		ลงหนึ่งรายการเมนู (กดค้างไว้เพื่อเลื่อนอย่างรวดเร็ว)
		เลื่อนเมนูขึ้นหนึ่งชั้น หากกำลังเล่นวิดีโอ จะเป็นการหยุดชั่วคราว และย้อนกลับไปเมนู
		ลงหนึ่งระดับเมนู
		ลงหนึ่งระดับเมนู
		เล่น
		หยุดชั่วคราว
		หยุด
		แทร็คหรือบูคมาร์คเสียงถัดไป
		แทร็คหรือบูคมาร์คเสียงก่อนหน้า
		เดินหน้าเร็ว
		กรอกกลับเร็ว
		โหมตสลับ

# การใช้งานแหล่งสัญญาณระบบของคุณ

## การใช้ช่องรับสัญญาณด้านหน้าของชุดควบคุม

ด้านหน้าของชุดควบคุมมีช่องรับสัญญาณ A/V อะนาล็อก และช่อง USB และ HDMI™ รวมอยู่ ช่องรับสัญญาณเหล่านี้ปรากฏในเมนู SOURCE เป็น AV (Front), USB และ HDMI (Front) เมื่อเชื่อมต่ออุปกรณ์ไว้เท่านั้น ช่องรับสัญญาณเหล่านี้ใช้สำหรับเชื่อมต่ออุปกรณ์เป็นการชั่วคราว เช่น กล้องถ่ายภาพดิจิทัลและกล้องถ่ายวิดีโอ

### ช่องรับสัญญาณ USB ด้านหน้า

ระบบ Lifestyle® ของคุณสามารถแสดงไฟล์รูปภาพ (รูปแบบ .jpg หรือ .jpeg เท่านั้น) จากอุปกรณ์จัดเก็บข้อมูล USB

เมื่อเลือกแหล่งสัญญาณ USB โฟลเดอร์จะปรากฏขึ้นที่ด้านบนสุดของรายการทางซ้ายมือตามด้วยไฟล์ภาพหนึ่งภาพ การเลือกโฟลเดอร์จะปรากฏข้อมูลในนั้น

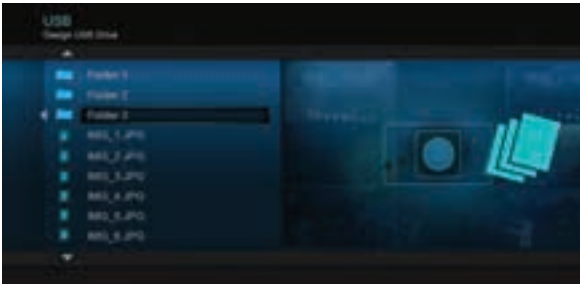

ใช้ส่วนควบคุมต่อไปนี้เพื่อดูภาพถ่ายดิจิทัล

	▲	ขึ้นหนึ่งรายการเมนู (กดค้างไว้เพื่อทำซ้ำ)
	▼	ลงหนึ่งรายการเมนู (กดค้างไว้เพื่อทำซ้ำ)
	◀	ขึ้นหนึ่งระดับในโฟลเดอร์ หรือออกและกลับไปเรียกดูโฟลเดอร์ (หากกำลังดูสไลด์โชว์)
	<b>MENU</b>	ขึ้นหนึ่งระดับในโฟลเดอร์ หรือออกและกลับไปเรียกดูโฟลเดอร์ (หากกำลังดูสไลด์โชว์)
	▶	ลงหนึ่งระดับในโฟลเดอร์
	OK	ลงหนึ่งระดับในโฟลเดอร์ (หากเลือกโฟลเดอร์ไว้) หรือเล่นสไลด์โชว์ (หากเลือกไฟล์รูปภาพไว้)
	△	ขึ้นแก้รายการ
	▽	ลงแก้รายการ
	<b>EXIT</b>	ออกจากสไลด์โชว์และกลับไปเรียกดูโฟลเดอร์
		▶
		หยุดสไลด์โชว์ชั่วคราว
■		ออกจากสไลด์โชว์และกลับไปเรียกดูโฟลเดอร์
▶		ภาพถัดไป
◀		ภาพก่อนหน้า

## การใช้งานแหล่งสัญญาณระบบของคุณ

### ช่องรับสัญญาณ A/V อนุบาล็อกด้านหน้า

คุณสามารถใช้ช่องรับสัญญาณนี้สำหรับอุปกรณ์ที่มีช่องสัญญาณออกแบบคอมโพสิตวิดีโอ และสัญญาณเสียงออกด้านซ้าย/ขวา รีโมท Bose® ไม่ควบคุมอุปกรณ์ที่เชื่อมต่อกับช่องรับสัญญาณนี้ คุณต้องใช้ส่วนควบคุมบนอุปกรณ์นั้นๆ หรือรีโมทของอุปกรณ์นั้น

### ช่องรับสัญญาณ HDMI ด้านหน้า

คุณสามารถใช้ช่องรับสัญญาณนี้สำหรับอุปกรณ์ที่มีช่องสัญญาณออก HDMI รีโมท Bose ไม่ควบคุมอุปกรณ์ที่เชื่อมต่อกับช่องรับสัญญาณนี้ คุณต้องใช้ส่วนควบคุมบนอุปกรณ์นั้นๆ หรือรีโมทของอุปกรณ์นั้น

## การเปลี่ยนมุมมองภาพ



กดปุ่มมุมมองภาพเพื่อแสดงเมนูของตัวเลือกจัดรูปแบบวิดีโอ กดปุ่มนี้ต่อเพื่อเลือกรายการที่ต้องการ

ภาพบนทีวีจะเปลี่ยนไปชั่วคราวหลังจากคุณเลือกรูปแบบ

**หมายเหตุ:** เมื่อแสดงภาพ 3 มิติ ปุ่ม Image View จะไม่แสดงเมนูของตัวเลือกรูปแบบภาพ ทั้งนี้เพราะขนาดของภาพไม่สามารถเปลี่ยนแปลงได้เมื่อชมภาพ 3 มิติ



**Normal** ไม่เปลี่ยนแปลงภาพวิดีโอจากต้นฉบับ



**Auto-Wide** เดิมความกว้างของหน้าจอโดยไม่ตัดเนื้อหาใดๆ ออก



**Stretch 1** ยืดขยายภาพอย่างเสมอกันจากกึ่งกลาง



**Stretch 2** ยืดขยายขอบของภาพมากกว่าส่วนกึ่งกลางของภาพ



**Zoom** ขยายภาพให้ใหญ่ขึ้น (กดปุ่มสำรวจขึ้น/ลงเพื่อทดแทนภาพในแนวตั้งบนหน้าจอ)



**Gray Bars** ใส่แถบสีเทาในแนวตั้งที่ด้านซ้ายและขวาของภาพความละเอียดมาตรฐาน

## การใช้เมนู OPTIONS ของระบบ

จำนวนรายการที่ปรากฏในเมนู OPTIONS จะขึ้นอยู่กับแหล่งสัญญาณที่เลือกไว้ในปัจจุบัน

1. กด **MORE** บนรีโมทของคุณ
2. กด ◀ หรือ ▶ หรือสำรวจ ▶ เพื่อเลือก OPTIONS
3. กด **OK** บนรีโมทของคุณเพื่อแสดงเมนู OPTIONS สำหรับแหล่งสัญญาณปัจจุบันตามที่แสดงในตัวอย่างต่อไปนี้



4. กด ▲ หรือ ▼ เพื่อเลือกตัวเลือกที่คุณต้องการเปลี่ยน
5. กด ◀ หรือ ▶ เพื่อเลือกการตั้งค่า
6. กด **EXIT** บนรีโมทของคุณเมื่อเสร็จสิ้น

## เมนู OPTIONS

การตั้งค่าจากโรงงานจะแสดงเป็นตัวอักษรตัวหนา

ตัวเลือก	การตั้งค่าที่ใช้ได้
Sound (ไม่สามารถใช้ได้ กับระบบ 235/135 series III)	Original ..... เล่นเสียงสเตอริโอเมื่อได้รับเสียงสเตอริโอจากแหล่งสัญญาณ <b>Recommended</b> ..... เล่นเสียงแบบ 5 แชนเนล ไม่ว่าจะได้รับเสียงแบบ 2 หรือ 5 แชนเนลจากแหล่งสัญญาณก็ตาม Recommended* ..... เล่นเสียงแบบ 5 แชนเนล เมื่อได้รับเสียงสเตอริโอ หรือเสียง 5 แชนเนลจากแหล่งสัญญาณ Enhanced Mono ..... เล่นเสียงเซอร์ราวด์เลียนแบบเมื่อได้รับเสียงโมโนจาก แหล่งสัญญาณ
Current Station	<b>Allow Stereo</b> ..... ยอมรับเสียงสเตอริโอจากสถานีวิทยุ FM ระบบสเตอริโอ ปัจจุบัน Stereo Off ..... เปลี่ยนสถานีปัจจุบันเป็นโมโน ซึ่งช่วยให้สามารถค้นหา คลื่นสถานีวิทยุที่สัญญาณอ่อนได้

## การเปลี่ยนตัวเลือกระบบ

ตัวเลือก	การตั้งค่าที่ใช้ได้
RDS	<b>On</b> ..... แสดงข้อมูล RDS บนรีโมท <b>Off</b> ..... ไม่แสดงข้อมูล RDS บนรีโมท
Game Mode	<b>On</b> .....ลดการประมวลผลภาพและดีเลย์ <b>Off</b> .....ประสิทธิภาพปกติ
Audio Compression	<b>Off</b> ..... ไม่มีการเปลี่ยนแปลงในแทร็คเสียง <b>Enhance Dialog</b> ..... เพิ่มประสิทธิภาพสัญญาณเสียงออก เพื่อให้คุณสามารถได้ยินเสียงสนทนาที่ชัดเจนยิ่งขึ้น <b>Smart Volume</b> ..... ลดช่วงของระดับเสียงในซาวด์แทร็คภาพยนตร์เพื่อให้เสียงที่ตั้งสนั้นและเสียงค่อยไม่แตกต่างกันมากจนรู้สึกได้
Audio Track	<b>Track 1</b> .....เลือกแทร็ค 1 จากแหล่งสตรีมเสียงภายนอกที่มีแทร็คเสียงหลายแทร็ค <b>Track 2</b> .....เลือกแทร็ค 2 จากแหล่งสตรีมเสียงภายนอกที่มีแทร็คเสียงหลายแทร็ค <b>Both Tracks</b> .....เลือกแทร็ค 1 และ 2 จากแหล่งสตรีมเสียงภายนอก <b>Not Available</b> .....เลือกโดยอัตโนมัติเมื่อได้รับเพียงแทร็คเดียว
Volume Offset	เพิ่มระดับเสียงของแหล่งสัญญาณที่เลือกให้สัมพันธ์กับแหล่งสัญญาณอื่นๆ (0 ถึง 10)
Source Overscan (2D เท่านั้น)	<b>On</b> ..... ใช้รูปแบบโอเวอร์สแกนกับแหล่งสัญญาณวิดีโอปัจจุบัน <b>Off</b> ..... แหล่งสัญญาณวิดีโอไม่ได้รับผลกระทบ หมายเหตุ: เมื่อกำลังเล่นแหล่งสัญญาณ 3 มิติ “Not Available” จะแสดงแทนค่าโอเวอร์สแกน
System Bass	ปรับระดับเสียงทุ้ม: -9 ถึง <b>Normal</b> ถึง +6 (หลังการปรับเทียบมาตรฐาน ADAPTiQ®) -14 ถึง <b>Normal</b> ถึง +14 (ไม่มีการปรับเทียบมาตรฐาน ADAPTiQ)
System Treble	ปรับระดับเสียงแหลม: -9 ถึง <b>Normal</b> ถึง +6 (หลังการปรับเทียบมาตรฐาน ADAPTiQ®) -14 ถึง <b>Normal</b> ถึง +14 (ไม่มีการปรับเทียบมาตรฐาน ADAPTiQ)
2D A/V Sync (2D เท่านั้น)	ปรับการหน่วงเสียงเพื่อให้เสียงกับภาพ 2 มิติสัมพันธ์กัน: -2 ถึง <b>Normal</b> ถึง +5
3D (3D เท่านั้น)	ตั้งค่าภาพ 3 มิติเพื่อให้แสดงภาพอย่างถูกต้องกับแว่นตา 3 มิติที่เหมาะสม <b>Automatic</b> .....เลือกรูปแบบภาพ 3 มิติที่เหมาะสมโดยอัตโนมัติ <b>Side by side</b> .....เลือกรูปแบบขนานข้าง <b>Top and bottom</b> .....เลือกรูปแบบบน/ล่าง
3D A/V Sync (3D เท่านั้น)	ปรับการหน่วงเสียงเพื่อให้เสียงกับภาพ 3 มิติสัมพันธ์กัน -2 ถึง <b>Normal</b> ถึง +10
Power Down	<b>Normal</b> ..... ระบบจะปิดโดยไม่แสดงเมนู Power Down <b>Power Down Menu</b> ..... ระบบจะแสดงเมนู Power Down เมื่อปิดเครื่อง

## การเปลี่ยนตัวเลือกระบบ

ตัวเลือก	การตั้งค่าที่ใช้ได้
Screensaver	<b>On</b> ..... แสดงภาพพิกหน้าจอหลังจาก 20 นาทีที่ไม่มีการใช้งานของผู้ใช้เมื่อเล่นแหล่งสัญญาณเสียงเท่านั้น <b>Off</b> ..... ปิดใช้งานโหมดภาพพิกหน้าจอ
Rear Speakers (ไม่สามารถใช้ได้กับระบบ 235/135 series III)	ปรับระดับเสียงของลำโพงหลังให้สัมพันธ์กับลำโพงหน้า: (-10 ถึง <b>Normal</b> ถึง +6) <b>หมายเหตุ:</b> ตัวเลือกนี้ไม่สามารถใช้ได้หากตั้งตัวเลือก Speakers ไว้ที่ Stereo (2) หรือ Front (3)
Center Speaker (ไม่สามารถใช้ได้กับระบบ 235/135 series III)	ปรับระดับเสียงของลำโพงหน้าตัวกลางให้สัมพันธ์กับลำโพงตัวอื่น: -8 ถึง <b>Normal</b> ถึง +8 <b>หมายเหตุ:</b> ตัวเลือกนี้ไม่สามารถใช้ได้หากตั้งตัวเลือก Speakers ไว้ที่ Stereo (2)
Speakers (ไม่สามารถใช้ได้กับระบบ 235/135 series III)	Stereo (2) ..... เปิดใช้งานเฉพาะลำโพงคู่หน้าด้านซ้ายและขวา Front (3) ..... เปิดใช้งานเฉพาะลำโพงหน้าด้านซ้าย กลาง และขวา <b>Surround (5)</b> ..... เปิดใช้งานลำโพงหน้าและหลังทั้งหมด
Volume on TV	<b>On</b> ..... ให้ระบบแสดงมาตรวัดระดับเสียงและสัญลักษณ์ปิดเสียงบนจอทีวี <b>Off</b> ..... ไม่ต้องแสดงมาตรวัดระดับเสียงและสัญลักษณ์ปิดเสียง
TV Speakers	<b>On</b> ..... ส่งเสียง HDMI™ ไปยังทีวี (เสียงจากทีวีจะไม่ได้รับผลกระทบจากการเสียบหูฟังที่ชุดควบคุม หรือจากการกดปุ่มปิดเสียงหรือระดับเสียงบนรีโมท) <b>Off</b> ..... ส่งเสียง HDMI ไปยังลำโพงของระบบ Lifestyle®
Video Output (2D เท่านั้น)	เปลี่ยนความละเอียด (Standard Definition/720p/1080i/1080p) ของสัญญาณวิดีโอที่ส่งไปยังทีวี (เฉพาะการตั้งค่าที่ทีวีสนับสนุนจึงจะปรากฏในตัวเลือก) <b>หมายเหตุ:</b> เมื่อกำลังเล่นแหล่งสัญญาณ 3 มิติ ความละเอียดเอาต์พุตจะตรงกับ ความละเอียดของแหล่งสัญญาณ 3 มิติที่เชื่อมต่ออยู่เสมอ จากนั้น Video Output จะแสดงความละเอียดเอาต์พุตที่ตั้งไว้โดยอัตโนมัติ และคุณไม่สามารถเปลี่ยนความละเอียดขณะที่กำลังเล่นแหล่งสัญญาณ 3 มิติ
Automatic Off	Enabled ..... ระบบปิดตัวเองโดยอัตโนมัติ: <ul style="list-style-type: none"> <li>• หลังจากไม่มีการใช้งานนาน 4 ชั่วโมง รวมถึง Bose® link second zone (ไม่มีการใช้งานจากผู้ใช้)</li> <li>• 15 นาทีหลังจากที่ไม่มีสัญญาณเสียงหรือภาพจากแหล่งสัญญาณภาพ หรือไม่มีสัญญาณเสียงจากแหล่งสัญญาณเสียง</li> <li>• 25 นาทีหลังจากไม่มีการใช้งานจากแหล่งสัญญาณ ipod</li> </ul> Disabled ..... ระบบจะปิดตัวเองโดยอัตโนมัติ

# การเปลี่ยนแปลงการตั้งค่าระบบของคุณ

## ภาพรวมของระบบ UNIFY®

ระบบผสมผสานอัจฉริยะ UNIFY ช่วยแนะนำคุณตลอดกระบวนการเบื้องต้นของการตั้งค่าและการกำหนดค่าระบบของคุณ ระบบนี้ช่วยให้คุณเลือกสายเคเบิลและช่องรับสัญญาณที่เหมาะสม และช่วยตั้งโปรแกรมรีโมท Lifestyle® เพื่อควบคุมการทำงานของอุปกรณ์ที่เชื่อมต่อได้

หลังจากดำเนินการตั้งค่าเบื้องต้นเสร็จสิ้น คุณสามารถใช้ระบบ UNIFY ได้ทุกเมื่อเพื่อเปลี่ยนการตั้งค่าและการกำหนดค่าระบบของคุณ

## การใช้เมนู UNIFY

หากต้องการแสดงเมนู UNIFY บนทีวี ให้กดปุ่ม **Setup** ที่ด้านหน้าของชุดควบคุม ใช้ปุ่มสำรวจบนรีโมทเพื่อเลือกฟังก์ชันที่คุณต้องการและทำตามคำแนะนำที่หน้าจอ

รายการเมนู	สิ่งที่คุณต้องทำ
Resume initial setup	หากการตั้งค่าในครั้งแรกไม่เสร็จสมบูรณ์ คุณสามารถกลับมายังกระบวนการตั้งค่าของ UNIFY ต่อจากขั้นตอนล่าสุดที่ทำได้สำเร็จได้
Restart initial setup	หากการตั้งค่าในครั้งแรกไม่เสร็จสมบูรณ์ คุณสามารถเริ่มกระบวนการตั้งค่า UNIFY จากจุดเริ่มต้นได้
Reconnect Acoustimass® (ระบบ 135 series III)	ทำตามคำแนะนำที่หน้าจอเพื่อเชื่อมต่ออาร์เรย์ลำโพงกับชุด Acoustimass อีกครั้ง
Language	เปลี่ยนภาษาบนหน้าจอ
ADAPTiQ®	เริ่มขั้นตอนการปรับเทียบมาตรฐานเสียง ADAPTiQ หลังจากเริ่มทำงาน ADAPTiQ แล้ว รายการเมนูนี้ช่วยให้คุณสามารถปิดใช้งานหรือเปิดใช้งาน ADAPTiQ
TV setup	หลังจากเชื่อมต่อทีวีกับชุดควบคุมแล้ว คุณสามารถ: <ul style="list-style-type: none"><li>• ตั้งโปรแกรมรีโมท Lifestyle® ให้ควบคุมทีวีของคุณ</li><li>• ป้อนรหัสอุปกรณ์ IR ของรีโมทคอนโทรลด้วยตัวเอง</li><li>• เปลี่ยนทีวีของคุณ</li><li>• เพิ่ม เปลี่ยน หรือลบการเชื่อมต่อเสียงทีวี</li></ul>
Source setup	สำหรับแหล่งสัญญาณที่เชื่อมต่อกับสัญญาณเข้า 1-5 ของชุดควบคุม คุณสามารถ: <ul style="list-style-type: none"><li>• เปลี่ยนชื่ออุปกรณ์</li><li>• กำหนดค่ารีโมทให้ควบคุมอุปกรณ์และเพิ่มตัวส่ง IR</li><li>• ป้อนรหัสอุปกรณ์ IR ของรีโมทคอนโทรลด้วยตัวเอง</li><li>• นำอุปกรณ์ออก</li><li>• เพิ่มหรือเปลี่ยนประเภทการเชื่อมต่อสัญญาณเสียงหรือภาพ</li></ul>
Add a new device	หลังจากการตั้งค่าเริ่มแรกเสร็จสมบูรณ์ คุณสามารถเพิ่มอุปกรณ์หรืออุปกรณ์เสริมอื่นในระบบของคุณ
การตั้งค่าเครือข่าย	เชื่อมต่ออะแดปเตอร์ไร้สาย SoundTouch™ กับระบบของคุณ
Update	ดำเนินการอัปเดตซอฟต์แวร์ระบบ (โปรดดูที่หน้า 29 สำหรับข้อมูลเพิ่มเติม)
Teach mode	ส่งรหัส IR เพื่อตั้งโปรแกรมรีโมทให้เรียนรู้
Exit UNIFY	ปิดเมนู UNIFY



การแก้ปัญหา

ปัญหา	สิ่งที่ต้องทำ
ระบบไม่ตอบสนองต่อการเริ่มการทำงานทางรีโมท Bose® ของฉัน	<ul style="list-style-type: none"> <li>ดูให้แน่ใจว่าเปิดการทำงานของชุดควบคุมแล้ว</li> <li>ตรวจสอบว่าใส่แบตเตอรี่ของรีโมทถูกต้อง หรือต้องเปลี่ยนแบตเตอรี่หรือไม่ โปรดดู “การเปลี่ยนแบตเตอรี่” ที่หน้า 29</li> <li>รีเซ็ตระบบ โปรดดู “การรีเซ็ตระบบ” ที่หน้า 28</li> <li>กดปุ่มใดๆ บนรีโมทและดูไฟแสดงสถานะระบบบนชุดควบคุม ไฟอาจจะกะพริบเมื่อกดแต่ละครั้ง หากไม่กะพริบ โปรดดู “การจับคูรีโมทกับชุดควบคุม” ที่หน้า 28 และทำตามขั้นตอนนั้น</li> </ul>
รีโมท Bose ไม่ควบคุมอุปกรณ์ที่เพิ่มไว้ระหว่างการตั้งค่าเริ่มต้น	<ul style="list-style-type: none"> <li>ลองตั้งค่าอุปกรณ์อีกครั้ง กดปุ่ม Setup บนชุดควบคุม เลือกตัวเลือกอุปกรณ์และทำตามคำแนะนำที่หน้าจอเพื่อตั้งค่าอุปกรณ์อีกครั้ง</li> <li>คุณอาจจำเป็นต้องอัปเดตซอฟต์แวร์ระบบ โปรดดู “การดำเนินการอัปเดตซอฟต์แวร์ระบบ” ที่หน้า 29</li> </ul>
การเชื่อมต่อวิดีโอจากแหล่งสัญญาณที่เชื่อมต่อให้ผลลัพธ์ไม่ดี	หากต้องการเปลี่ยนการเชื่อมต่อวิดีโอ กดปุ่ม Setup บนชุดควบคุมและเลือกตัวเลือกการตั้งค่าอุปกรณ์ ทำตามคำแนะนำบนหน้าจอ
ระบบไม่สามารถทำอะไรได้เลย	<ul style="list-style-type: none"> <li>ตรวจสอบให้แน่ใจว่าสายไฟ AC เสียบต่ออย่างแน่นหนากับแหล่งจ่ายไฟ</li> <li>ตรวจสอบให้แน่ใจว่าปลั๊กของชุด Acoustimass® และแหล่งจ่ายไฟเสียบอย่างแน่นหนากับเต้ารับไฟ AC (สายเมน) ที่มีกระแสไฟ</li> <li>(ระบบ 135 series III เท่านั้น) ตรวจสอบให้แน่ใจว่าเสียบปลั๊กของอาร์เรย์ลำโพงกับแหล่งจ่ายไฟ AC (สายเมน) ที่มีกระแสไฟ</li> <li>เลือกอุปกรณ์ที่เชื่อมต่อจากเมนู SOURCE</li> <li>รีเซ็ตระบบ โปรดดู “การรีเซ็ตระบบ” ที่หน้า 28</li> </ul>
ไม่มีเสียง	<ul style="list-style-type: none"> <li>ตรวจสอบให้แน่ใจว่าเสียบปลั๊กของชุด Acoustimass กับแหล่งจ่ายไฟ AC (สายเมน) ที่มีกระแสไฟ</li> <li>(ระบบ 135 series III เท่านั้น) ตรวจสอบให้แน่ใจว่าเสียบปลั๊กของอาร์เรย์ลำโพงกับแหล่งจ่ายไฟ AC (สายเมน) ที่มีกระแสไฟ</li> <li>เพิ่มระดับเสียง</li> <li>กดปุ่มปิดเสียงและตรวจสอบให้แน่ใจว่าระบบไม่ได้ถูกปิดเสียง</li> <li>ตรวจสอบการเชื่อมต่อช่องรับสัญญาณบนชุดควบคุม ตรวจสอบให้แน่ใจว่าคุณเลือกแหล่งสัญญาณที่ถูกต้อง</li> <li>ตรวจสอบให้แน่ใจว่าเสียบสายเคเบิลรับสัญญาณเสียงกับช่องเสียบ Audio Out (ไม่ใช่ Bose link) อย่างแน่นหนากับชุดควบคุม และปลายอีกด้านเสียบเข้ากับช่องเสียบ Media Center อย่างแน่นหนากับชุด Acoustimass</li> <li>(ระบบ 135 series III เท่านั้น) ตรวจสอบให้แน่ใจว่าเสียบสายเคเบิลรับสัญญาณเสียงกับช่องเสียบ Audio Out (ไม่ใช่ Bose link) อย่างแน่นหนากับชุดควบคุม และปลายอีกด้านเสียบเข้ากับช่องเสียบ Audio In บนอาร์เรย์ลำโพงอย่างแน่นหนาแล้ว</li> <li>(ระบบ 135 series III เท่านั้น) ลองย้ายแหล่งสัญญาณที่อาจสร้างการรบกวนระบบไร้สาย เช่น เราเตอร์เครือข่ายคอมพิวเตอร์ไร้สาย อะแดปเตอร์ไร้สาย SoundTouch™ อุปกรณ์ไร้สายอื่น หรือเตาไมโครเวฟ ให้ออกห่างจากระบบ</li> <li>สำหรับการทำงานของวิทยุ เชื่อมต่อสายอากาศ FM และ AM</li> <li>รีเซ็ตระบบ โปรดดู “การรีเซ็ตระบบ” ที่หน้า 28</li> </ul>

## การดูแลรักษา

ปัญหา	สิ่งที่ต้องทำ
คุณภาพเสียงมีการเปลี่ยนแปลงและไฟสัญญาณสถานะอาร์เรย์ลำโพงกะพริบเป็นสีส้ม (ระบบ 135 series III)	กดปุ่ม Setup บนชุดควบคุมและเลือกรายการเมนู “Reconnect Acoustimass” ทำตามคำแนะนำบนหน้าจอ
ทีวีไม่ตอบสนองคำสั่งจากรีโมท (ระบบ 135 series III)	<ul style="list-style-type: none"> <li>โปรดแน่ใจว่าอาร์เรย์ลำโพงไม่ได้ขวางเซนเซอร์ IR บนทีวี เปลี่ยนตำแหน่งของทีวีและอาร์เรย์ลำโพงเพื่อไม่ให้บังเซนเซอร์ IR</li> <li>สำหรับรายละเอียดเกี่ยวกับตำแหน่งเซนเซอร์ IR ของทีวี โปรดดูคู่มือเจ้าของเครื่องทีวีที่มาพร้อมกับเครื่อง</li> </ul>
เสียงทึมๆ ชาติๆ หายๆ (ระบบ 135 series III)	<ul style="list-style-type: none"> <li>ตรวจสอบไฟสัญญาณสถานะบนชุด Acoustimass® ว่าเป็นสีส้มและไม่กะพริบ</li> <li>หากไฟสัญญาณสถานะของอาร์เรย์ลำโพงกะพริบสีส้ม: <ul style="list-style-type: none"> <li>ตรวจสอบว่าชุด Acoustimass เสียบเข้ากับเต้ารับไฟฟ้า AC ที่มีกระแสไฟและไฟสัญญาณสถานะสว่างเป็นสีส้ม</li> <li>กดปุ่ม Setup บนชุดควบคุมและเลือกรายการเมนู “Reconnect Acoustimass” ทำตามคำแนะนำบนหน้าจอ</li> <li>ลองย้ายแหล่งสัญญาณที่อาจสร้างการรบกวนระบบไร้สาย เช่น เราเตอร์เครือข่ายคอมพิวเตอร์ไร้สาย อุปกรณ์ไร้สายอื่น หรือเตาไมโครเวฟ ให้ออกห่างจากระบบ</li> </ul> </li> </ul>
อาจไม่ได้ยินเสียง เนื่องจากมีเสียงฮัม (hum) หรือเสียงหึ่ง (buzz) รบกวน ซึ่งอาจเกิดจากกระแสไฟฟ้าตามธรรมชาติ	ติดต่อฝ่ายบริการลูกค้าของ Bose® เพื่อดูว่าอุปกรณ์ไฟฟ้าใดอาจสร้างสัญญาณรบกวนที่ไม่ต้องการและอย่างไร รวมถึงวิธีแก้ปัญหาที่อาจช่วยได้
วิทยุไม่ทำงาน	<ul style="list-style-type: none"> <li>ตรวจสอบให้แน่ใจว่ามีการเชื่อมต่อสายอากาศอย่างเหมาะสม</li> <li>ย้ายสายอากาศ AM ออกจากชุดควบคุมและชุด Acoustimass® อย่างน้อย 20 นิ้ว (50 ซม.)</li> <li>ปรับตำแหน่งสายอากาศเพื่อปรับปรุงประสิทธิภาพการรับสัญญาณ</li> <li>ตรวจสอบให้แน่ใจว่าสายอากาศ AM อยู่ในตำแหน่งแนวตั้งตรง</li> <li>ย้ายสายอากาศออกห่างจากชุดควบคุม ทีวี หรืออุปกรณ์อิเล็กทรอนิกส์อื่น</li> <li>เลือกสถานีอื่น ในบริเวณนั้นอาจรับคลื่นสัญญาณได้ไม่ชัดเจนสำหรับบางสถานี</li> </ul>
วิทยุ FM มีเสียงผิดเพี้ยน	<ul style="list-style-type: none"> <li>ปรับตำแหน่งสายอากาศเพื่อลดสัญญาณรบกวน</li> <li>ยืดสายอากาศ FM ให้สุด</li> </ul>
ภาพเบลอเมื่อชมเนื้อหา 3 มิติ	<ul style="list-style-type: none"> <li>หากแว่นตา 3 มิติของคุณเป็นประเภทที่ต้องเปิดใช้งาน ตรวจสอบว่ามีกาเปิดใช้งานอยู่</li> <li>ลองเปลี่ยนตัวเลือกระบบ 3 มิติเป็นการตั้งค่าอื่น</li> <li>หากปัญหายังคงอยู่ โปรดแน่ใจว่าอาร์เรย์ลำโพงไม่ได้ขวางเซนเซอร์ IR บนทีวี เปลี่ยนตำแหน่งของทีวีและอาร์เรย์ลำโพงเพื่อไม่ให้บังเซนเซอร์ IR</li> <li>สำหรับรายละเอียดเกี่ยวกับตำแหน่งเซนเซอร์ IR ของทีวี โปรดดูคู่มือเจ้าของเครื่องทีวีที่มาพร้อมกับเครื่อง</li> </ul>

## การดูแลรักษา

ปัญหา	สิ่งที่ต้องทำ
เสียงผิดเพี้ยน	<ul style="list-style-type: none"> <li>• ตรวจสอบให้แน่ใจว่าสายเคเบิลรับสัญญาณเสียงไม่เสียหายและการเชื่อมต่อปลายทั้งสองด้านแน่นหนา</li> <li>• ลดระดับสัญญาณเสียงออกจากอุปกรณ์ภายนอกอื่นใดที่เชื่อมต่อกับชุดควบคุม</li> <li>• (ระบบ 135 series III เท่านั้น) ถอดฟิล์มป้องกันออกจากส่วนขอบและตะแกรงบนอาร์เรย์ลำโพงและด้านหน้าของชุด Acoustimass</li> </ul>
ไม่ได้ยินเสียงจากอุปกรณ์ที่เชื่อมต่อ	<ul style="list-style-type: none"> <li>• ตรวจสอบการเชื่อมต่อ</li> <li>• หากใช้การเชื่อมต่อเสียงแบบโคแอกเชียลหรือออปติคัล ตรวจสอบว่าคุณไม่ได้ใช้การเชื่อมต่อทั้งสองประเภทกับช่องรับสัญญาณเดียวกันบนชุดควบคุม</li> <li>• ตรวจสอบให้แน่ใจว่าอุปกรณ์นั้นเปิดอยู่</li> <li>• โปรดอ่านคู่มือผู้ใช้ที่ให้มาพร้อมกับอุปกรณ์นั้น</li> </ul>
ไม่สามารถดำเนินการเชื่อมต่อเครือข่ายจนเสร็จสมบูรณ์	<ul style="list-style-type: none"> <li>• ตรวจสอบว่าคอมพิวเตอร์และระบบ SoundTouch™ ของคุณเชื่อมต่อกับเครือข่าย Wi-Fi เดียวกัน</li> <li>• ตรวจสอบว่าชื่อเครือข่ายและรหัสผ่านถูกต้อง</li> <li>• ตรวจสอบว่าระบบอยู่ในระยะรับส่งของเราเตอร์</li> <li>• ปิดแอปพลิเคชันอื่นที่เปิดอยู่</li> <li>• ตรวจสอบการตั้งค่าไฟร์วอลล์ของคอมพิวเตอร์ของคุณเพื่อให้แน่ใจว่าแอปพลิเคชัน SoundTouch™ และ SoundTouch™ Music Server เป็นโปรแกรมที่ได้รับอนุญาต</li> <li>• รีเซ็ตเราเตอร์ของคุณ</li> <li>• รีบูตระบบ SoundTouch™ ของคุณ (ดูระบบวิธีใช้ในแอปพลิเคชัน)</li> <li>• รีเซ็ตเราเตอร์ของคุณ</li> <li>• ถอนการติดตั้งแอปพลิเคชัน รีเซ็ตระบบเป็นค่าที่ตั้งมาจากโรงงาน และรีเซ็ตเราเตอร์ขึ้นตอนการตั้งค่า หากต้องการรีเซ็ตระบบเป็นค่าที่ตั้งมาจากโรงงาน ถอดสาย Bose® link แล้วตบมุมควบคุมค้างไว้ขณะเชื่อมต่อสายใหม่</li> <li>• หากชื่อเครือข่ายไม่ปรากฏขึ้นเนื่องจากถูกซ่อนอยู่ ยกเลิกการซ่อนเครือข่ายเพื่อให้การติดตั้งแล้วเสร็จ</li> <li>• สำหรับข้อมูลเพิ่มเติม ให้เยี่ยมชมฟอรัมออนไลน์ของ SoundTouch™ หรือติดต่อบริการสนับสนุนของ Bose (ดูรายการติดต่อที่แนบมาพร้อมกับกล่องบรรจุภัณฑ์) สำหรับการแก้ปัญหาเพิ่มเติม โปรดดูระบบวิธีใช้ในแอปพลิเคชัน SoundTouch™</li> </ul>
ไม่มีภาพบนจอทีวีแต่ได้ยินเสียง	<ul style="list-style-type: none"> <li>• ตรวจสอบการเลือกช่องรับสัญญาณภาพของทีวี ตรวจสอบให้แน่ใจว่าเลือกไว้ถูกต้องสำหรับแหล่งสัญญาณภาพ</li> <li>• ตรวจสอบดูสายเคเบิลสัญญาณภาพว่าเชื่อมต่อแน่นหนาแล้ว</li> </ul>
อุปกรณ์ที่เชื่อมต่อไม่ตอบสนองคำสั่งของรีโมทคอนโทรลอย่างสม่ำเสมอ	<p>ลองเชื่อมต่อตัวส่ง IR ภายนอกที่รวมไว้ให้เข้ากับชุดควบคุม สำหรับแนวทางกวดำเนินการ Setup บนชุดควบคุม เลือกตัวเลือกอุปกรณ์และทำตามคำแนะนำที่หน้าจอ</p>
ได้ยินเสียงขาดหายเป็นช่วงๆ จากช่องรับสัญญาณเสียงดิจิทัลโคแอกเชียล	<p>ติดต่อฝ่ายบริการลูกค้าของ Bose เพื่อขอสายสัญญาณภาพคอมโพสิตที่สามารถใช้กับการเชื่อมต่อเสียงดิจิทัลโคแอกเชียล</p>

## การดูแลรักษา

---

### การรีเซ็ตระบบ

1. กดปุ่ม **เปิด/ปิด** **⏻** บนชุดควบคุมค้างไว้นาน 5 วินาทีหรือจนกว่าไฟแสดงสถานะระบบบนชุดควบคุมจะเปลี่ยนเป็นสีแดง ไฟแสดงสถานะระบบบนชุดควบคุมจะเปลี่ยนเป็นสีแดงเมื่อระบบปิดลง
2. ปลดปล่อยปุ่ม **เปิด/ปิด** **⏻** บนชุดควบคุมเพื่อเปิดระบบอีกครั้ง ไฟแสดงสถานะระบบจะเปลี่ยนเป็นสีเขียวกะพริบ แล้วเป็นสีเขียวคงที่เมื่อระบบเปิดและพร้อมใช้งาน
3. หากคุณยังไม่สามารถใช้งานระบบด้วยรีโมทได้ ลองขั้นตอนถัดไปเพื่อจับคู่อุปกรณ์กับชุดควบคุม

### การจับคู่อุปกรณ์กับชุดควบคุม

คุณอาจต้องทำขั้นตอนนี้ หากคุณกำลังเปลี่ยนรีโมทหรือการแก้ไขปัญหาแนะนำให้ทำ

1. ตรวจสอบให้แน่ใจว่าระบบเปิดอยู่ หากไม่ได้เปิด ให้กดปุ่ม **เปิด/ปิด** **⏻** บนชุดควบคุม
2. ถือรีโมทไว้ใกล้กับชุดควบคุม
3. กดทั้งปุ่ม **ปิดเสียง** **🔇** บนชุดควบคุมและปุ่ม **OK** บนรีโมทค้างไว้พร้อมกันประมาณ 5 วินาที ไฟแสดงสถานะระบบจะกะพริบเมื่อการจับคู่แล้วเสร็จ
4. กดปุ่มใดๆ บนรีโมทและตรวจสอบว่าไฟแสดงสถานะระบบบนชุดควบคุมกะพริบเมื่อกดแต่ละปุ่ม

## การดำเนินการอัปเดตซอฟต์แวร์ระบบ

การอัปเดตซอฟต์แวร์ระบบจะมีให้เป็นระยะๆ จาก Bose® และสามารถดาวน์โหลดทางอินเทอร์เน็ต มาไว้ในไดรฟ์ USB ที่จัดส่งรวมมากับระบบของคุณ

1. กดปุ่ม **Setup** ที่ด้านหน้าของชุดควบคุมเพื่อแสดงเมนู UNIFY®
2. เลือก **Update** โดยใช้ปุ่มสำรวจบนรีโมท
3. ทำตามคำแนะนำบนหน้าจอ

**หมายเหตุ:** เพื่อให้แน่ใจว่ารีโมท Bose ของคุณได้รับการอัปเดต ให้ถือรีโมทใกล้กับด้านหน้าของชุดควบคุมในขณะที่ทำการอัปเดต

## การติดต่อฝ่ายบริการลูกค้า

สำหรับความช่วยเหลือเพิ่มเติมในการแก้ไขปัญหา โปรดติดต่อฝ่ายบริการลูกค้าของ Bose โปรดดูเอกสารที่อยู่ ที่จัดส่งพร้อมกับกล่อง

## การเปลี่ยนแบตเตอรี่

เปลี่ยนแบตเตอรี่ทั้ง 4 ก้อนเมื่อคุณสังเกตเห็นการชะงักหรือการตอบสนองของรีโมทคอนโทรลลดลง หรือเมื่อไอคอนบอกระดับแบตเตอรี่ใกล้หมดบนจอรีโมท

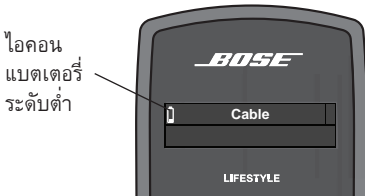

1. เลื่อนฝาปิดช่องใส่แบตเตอรี่ที่ด้านหลังของรีโมทคอนโทรลออก แบตเตอรี่ AA (IEC-LR6) (4)

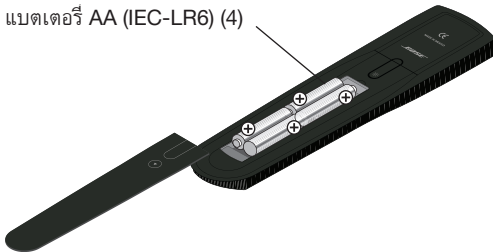

2. นำแบตเตอรี่เก่าออก
3. ใส่แบตเตอรี่ AA (IEC-LR6) 1.5V ก้อนใหม่ 4 ก้อน โดยให้เครื่องหมายระบุขั้ว (+ และ -) ตรงกับเครื่องหมายในช่องใส่แบตเตอรี่
4. เลื่อนฝาปิดแบตเตอรี่กลับเข้าที่

## การดูแลรักษา

---

### การทำความสะอาด

---

คุณสามารถเช็ดพื้นผิวภายนอกโดยใช้ผ้าแห้งที่นุ่ม นอกจากนี้ คุณสามารถดูดฝุ่นที่ตะแกรงลำโพงได้ โดยควรทำอย่างเบามือ

**ข้อควรระวัง:**

- อย่าใช้สารตัวทำละลาย สารเคมี หรือสเปรย์สำหรับการทำความสะอาด
- อย่าให้ของเหลวหรือวัตถุตกลงไปในช่องเปิดใดๆ

### การรับประกันแบบจำกัด

---

ระบบ Lifestyle® ของคุณได้รับความคุ้มครองจากการรับประกันแบบจำกัด ดูรายละเอียดในบัตรลงทะเบียนผลิตภัณฑ์ โปรดกรอกข้อมูลบนบัตรและส่งไปรษณีย์มาที่ Bose แม้จะไม่ดำเนินการดังกล่าวก็จะมีผลต่อการรับประกันแบบจำกัดของคุณ

ข้อมูลการรับประกันที่นำมาพร้อมกับผลิตภัณฑ์นี้ไม่มีผลบังคับใช้ในออสเตรเลียและนิวซีแลนด์

ดูรายละเอียดการรับประกันในออสเตรเลียและนิวซีแลนด์จากเว็บไซต์ของเราที่

[www.bose.com.au/warranty](http://www.bose.com.au/warranty) หรือ [www.bose.co.nz/warranty](http://www.bose.co.nz/warranty)

## ข้อมูลทางด้านเทคนิค

### รีโมทคอนโทรล

ความถี่: 2.4 GHz

ระยะ: 10 เมตร (33 ฟุต)

### พิกัดการจ่ายไฟชุดควบคุม

กระแสเข้า AC: 100-240V ~ 50/60 Hz, 1.0A (1,0A)

DC เอาต์พุต: 12V = 35W สูงสุด

### พิกัดกำลังไฟของชุด Acoustimass® สำหรับระบบ Lifestyle® 535, 525 และ 235 series III

สหรัย/แคนาดา: 100-120V ~ 50/60 Hz 350W

สากล: 220-240V ~ 50/60 Hz 350W

แรงดันไฟคู่: 100-120/220-240V ~ 50/60Hz 350W

### พิกัดกำลังไฟของชุด Acoustimass® สำหรับระบบ Lifestyle® 135 series III เท่านั้น

กำลังไฟเข้า AC: 100-240V ~ 50/60Hz 150W

### พิกัดกำลังไฟของอาร์เรย์ลำโพงสำหรับระบบ Lifestyle® 135 series III เท่านั้น

กำลังไฟเข้า AC: 100-240V ~ 50/60Hz 60W

### พิกัดกำลังไฟการเชื่อมต่อไร้สายสำหรับระบบ Lifestyle® 135 series III เท่านั้น

กำลังเอาต์พุต: 5 mW @ 2400-2480 MHz

ระยะ: 6.1 เมตร (20 ฟุต)

## การดูแลรักษา

### ข้อมูลการอนุญาตใช้

ผลิตภัณฑ์นี้ประกอบด้วยโปรแกรมซอฟต์แวร์ที่ใช้งานได้ฟรีหรือมีแหล่งต้นทางแบบเปิดหนึ่งหรือหลายโปรแกรมที่มาจากบริษัทอื่น และทำการแจกจ่ายเพื่อเป็นส่วนหนึ่งของชุดซอฟต์แวร์ STLinux เยี่ยมชมที่ [www.stlinux.com/download](http://www.stlinux.com/download) สำหรับรายละเอียดเพิ่มเติม ซอฟต์แวร์ที่ใช้งานได้ฟรีหรือมีแหล่งต้นทางแบบเปิดนี้เป็นไปตามเงื่อนไขของ GNU General Public License, GNU Library/Lesser General Public License หรือการปฏิเสธความรับผิดชอบ ประกาศ และใบอนุญาตใช้ที่มีลิขสิทธิ์เพิ่มเติม และ/หรือ ที่ต่างไปอื่นๆ เพื่อให้เข้าใจในสิทธิ์ของคุณภายใต้ใบอนุญาตใช้นี้ โปรดอ่านเงื่อนไขของการอนุญาตใช้ ประกาศ และการปฏิเสธความรับผิดชอบ ซึ่งให้ไว้กับคุณในรูปแบบไฟล์อิเล็กทรอนิกส์ชื่อ “licenses.pdf” ภายในชุดควบคุมของผลิตภัณฑ์ ในการอ่านไฟล์นี้ คุณต้องใช้คอมพิวเตอร์ที่มีพอร์ต USB และโปรแกรมซอฟต์แวร์ที่สามารถดูไฟล์ .pdf ได้

หากต้องการดาวน์โหลดไฟล์ “licenses.pdf” จากชุดควบคุมของผลิตภัณฑ์

1. กดปุ่ม Setup ที่ด้านหน้าของชุดควบคุมค้างไว้เพื่อแสดงหน้าจอ System Information
2. เสียบไดรฟ์ USB (ควรมีให้ไว้หนึ่งชิ้นในชุดระบบที่จัดส่ง) เข้าที่ช่องเสียบ USB ที่ด้านหน้าของชุดควบคุม
3. กดปุ่ม OK บนรีโมทคอนโทรลเพื่อคัดลอกไฟล์ไปไว้ที่ไดรฟ์ USB ขั้นตอนการดาวน์โหลดนี้ควรเสร็จสิ้นภายในเวลา 30 วินาที จากนั้นคุณสามารถนำไดรฟ์ USB ออก
4. ในการอ่านไฟล์ “licenses.pdf” ให้เสียบไดรฟ์ USB เข้าที่คอมพิวเตอร์ที่มีพอร์ต USB จากนั้นดูที่ไดเรกทอรีรากของ USB และเปิดไฟล์ “licenses.pdf” ด้วยโปรแกรมซอฟต์แวร์ที่สามารถดูไฟล์ .pdf ได้

หากต้องการขอรับสำเนาของซอร์สโค้ดสำหรับโปรแกรมซอฟต์แวร์ที่มีแหล่งต้นทางแบบเปิดที่รวมอยู่ในผลิตภัณฑ์นี้ โปรดเขียนคำขอของคุณส่งถึง: Licensing Manager, Mailstop 6A2, Bose Corporation, The Mountain, Framingham, MA 01701-9168 ทั้งนี้ Bose Corporation จะแจกจ่ายซอร์สโค้ดดังกล่าวให้แก่คุณในรูปแบบแผ่นดิสก์ โดยมีการคิดค่าใช้จ่ายในการดำเนินการแจกจ่ายนั้น เช่น ค่าสื่อจัดเก็บ ค่าจัดส่ง และค่าดำเนินการ ใบอนุญาตใช้ ประกาศ และการปฏิเสธความรับผิดชอบที่อ้างอิงถึงทั้งหมดข้างต้น สามารถทำซ้ำได้ และมีให้พร้อมกับซอร์สโค้ดดังกล่าว ข้อเสนอนี้มีผลใช้ได้เป็นเวลาสาม (3) ปี นับจากวันที่แจกจ่ายผลิตภัณฑ์นี้จาก Bose Corporation





## การดูแลรักษา

---

# 중요 안전 정보

시스템 설치 안내서에서 중요 안전 정보를 참조하십시오.

## 중요한 미국 및 캐나다 준수 정보

- 이 장치는 FCC 규정 15부 및 산업 캐나다 라이선스 면제 RSS 표준을 준수합니다. 다음 두 상태에서 작동되어야 합니다. (1) 이 장치는 유해한 방해 전파를 일으키지 않으며 (2) 장치의 오작동을 일으킬 수 있는 방해 전파를 포함하여 수신되는 모든 방해 전파를 수용해야 합니다.
- 이 장치는 일반 대중을 위해 규정된 FCC 및 산업 캐나다 RF 방사 물질 노출 제한을 준수합니다.
- 이 장치에 다른 안테나 또는 송신기를 함께 설치하거나 작동해서는 안 됩니다.

### SoundTouch 무선 어댑터의 경우:

- 이 장비는 장치와 신체 사이의 거리를 최소 20cm로 유지하여 설치 및 작동해야 합니다.

## • CAN ICES-3(B)/NMB-3(B)

이 B 등급 디지털 기기는 캐나다 ICES-003을 준수합니다.

## 전기 소음을 발생시키는 제품에 대한 정보

이 장치는 시험 결과 FCC 규정 15부에 근거한 B 등급 디지털 장치에 대한 제한을 준수합니다. 이러한 제한은 거주 지역에 설치할 때 발생하는 유해한 방해 전파를 적절한 수준에서 방지할 목적으로 만들었습니다. 이 장치는 무선 주파수 에너지를 생성하고 사용하고 방출할 수 있습니다. 지침에 따라 올바르게 설치 및 사용하지 않은 경우에는 무선 통신에 대한 유해한 방해 전파를 일으킬 수도 있습니다. 그러나, 특정 설치에서 방해 전파가 발생하지 않는다고 보장하지 않습니다. 이 장치를 켜거나 끌 때 라디오 또는 텔레비전 수신에 유해한 방해 전파를 발생시키는 경우 다음 방법 중 하나로 방해 전파를 제거할 수 있습니다.

- 수신 안테나의 방향 또는 위치를 조정합니다.
- 장치와 수신기 사이의 공간을 늘립니다.
- 장비를 수신기가 연결된 것과 다른 회로의 전기 소켓에 연결합니다.
- 판매업체 또는 숙련된 라디오/TV 기술자에게 도움을 요청합니다.

## 적용 모델:

### • Lifestyle® 535 및 525 series III 홈 엔터테인먼트 시스템



DTS 특허에 대해서는 <http://patents.dts.com>을 참조하십시오. DTS Licensing Limited와의 사용권 계약에 따라 생산됩니다. DTS, 기호, & DTS와 그 기호는 등록 상표이며 DTS Digital Surround는 DTS, Inc.의 상표입니다. © DTS, Inc. All Rights Reserved.



Dolby Laboratories와의 라이선스 계약에 따라 생산됩니다. Dolby 및 이중 D 기호는 Dolby Laboratories의 상표입니다.

Universal Electronics Inc.의 라이선스 계약에 따라 UEI Technology™로 설계됩니다. ©UEI 2000-2011.

용어 HDMI 및 HDMI 로고는 미국 및 기타 국가에서 HDMI Licensing LLC의 상표 또는 등록 상표입니다.

iPhone 및 iPod는 미국과 기타 국가에 등록된 Apple, Inc.의 상표입니다. 상표 "iPhone"은 Airphone K.K.의 사용권 계약에 따라 사용됩니다.

Xbox는 Microsoft Corporation의 상표입니다.

TiVo는 TiVo, Inc. 또는 그 자회사의 상표입니다.

기타 상표는 해당 소유자의 재산입니다.

©2014 Bose Corporation. 서면 승인 없이 본 설명서의 특정 부분을 복제, 변경, 배포 또는 사용할 수 없습니다.

## 소개

Lifestyle® 시스템에 관해 .....	5
시스템 기능 .....	5
도움이 필요한 경우 .....	5

## 콘트롤 및 표시등

리모콘 .....	6
리모콘 사용 .....	6
탐색 콘트롤 .....	7
재생 콘트롤 .....	7
정보 디스플레이 .....	8
리모콘 발광 버튼 .....	8
추가 버튼 .....	9
MORE 버튼 기능 활성화 .....	9
버튼 기능 정의 .....	9
제어 콘솔 .....	11
스피커 어레이(135 series III 시스템) .....	12
Acoustimass® 모듈(135 series III 시스템) .....	12

## 전원 켜기/끄기 콘트롤

시스템 시작 .....	13
TV 켜기 .....	13
시스템 종료 .....	13

## 시스템 소스 조작

소스 선택 .....	14
TV 시청 .....	15
셋톱 박스 사용 .....	15
TV의 튜너 사용 .....	15
TV 채널 튜닝 .....	15
오디오/비디오 장치 재생 .....	16
SoundTouch™ 사용 .....	16
라디오 선택 .....	17
방송국 튜닝 .....	17
사전 설정 방송국 저장 .....	17
사전 설정 방송국 호출 .....	17
사전 설정 방송국 삭제 .....	17
옵션 라디오 튜너 설정 .....	17

iPod 또는 iPhone에서 콘텐츠 재생 .....	18
앞면 콘솔 입력 사용 .....	19
앞면 USB 입력 .....	19
앞면 아날로그 A/V 입력 .....	20
앞면 HDMI 입력 .....	20
이미지 뷰 변경 .....	20

## 시스템 옵션 변경

시스템 OPTIONS 메뉴 사용 .....	21
OPTIONS 메뉴 .....	21

## 시스템 설치 변경

UNIFY® 시스템 개요 .....	24
UNIFY 메뉴 사용 .....	24

## 관리 및 유지보수

문제 해결 .....	25
시스템 재설정 .....	28
리모콘과 콘솔 쌍 결합 .....	28
시스템 소프트웨어 업데이트 수행 .....	29
고객 서비스 센터 문의 .....	29
배터리 교체 .....	29
청소 .....	30
제한 보증 .....	30
기술 정보 .....	31
라이센싱 정보 .....	32

### 기록용으로 작성하여 보관하십시오.

일련 및 모델 번호는 제품의 바닥 패널에 있습니다.

LIFESTYLE® 모델: \_\_\_\_\_

제어 콘솔 일련 번호: \_\_\_\_\_

Acoustimass® 일련 번호: \_\_\_\_\_

스피커 어레이 일련 번호(135 Series III 시스템): \_\_\_\_\_

영수증을 사용자 안내서와 함께 보관하십시오.

## Lifestyle® 시스템에 관해

가정용 Bose® Lifestyle® 시스템을 선택해 주셔서 감사합니다. 격조 높고 사용하기 쉬운 본 시스템은 음악 및 비디오를 위한 뛰어난 성능을 제공합니다.

이제 UNIFY® 지능 통합 시스템을 사용하여 시스템을 설정하고 ADAPTiQ® 오디오 교정 시스템을 사용하여 룸에 맞게 사운드를 교정해야 합니다.

본 안내서는 새로운 리모콘을 설명하고 시스템 및 연결된 장치를 조작하는 방법을 보여줍니다.

### 시스템 기능

- UNIFY 지능 통합 시스템은 장치를 시스템에 쉽게 추가할 수 있도록 도와줍니다.
- SoundTouch™ 무선 어댑터는 SoundTouch™를 시스템에서 사용할 수 있게 해줍니다.
- 3D 비디오 기능(3D 가능 TV와 3D 가능 Blu-ray Disc™ 플레이어, 게임 콘솔, 케이블 박스 또는 기타 소스를 Lifestyle® 시스템에 연결해야 함).
- 룸에 맞게 시스템 성능을 최적화하는 ADAPTiQ 오디오 교정 시스템.
- RF 리모콘
- HDMI™ 연결
- 비디오를 1080p로 업 컨버전
- USB 플래시 드라이브를 사용하여 사진 보기
- AM/FM 라디오
- 대부분의 iPod 및 iPhone 장치 호환 30핀 액세서리 도크용 뒷면 패널 커넥터 (제공되지 않음)
- 제어 콘솔과 연결된 구성 요소를 쉽게 감출 수 있음

### 도움이 필요한 경우

조작에 문제가 있을 경우 25페이지의 “문제 해결”을 참조하십시오. 이곳에서 제공하는 유용한 팁을 사용하면 대부분의 일반적인 조작 문제는 해결할 수 있습니다. 추가적인 도움이나 제품 서비스가 필요할 경우 포함된 연락처 목록을 참조하십시오.

#### **중요! - 지금 바로 제품을 등록해 주십시오!**

제품을 등록하면 시스템 성능을 최적의 상태로 유지할 수 있도록 시스템 소프트웨어 업데이트에 대한 알림을 받을 수 있습니다. 또한 Bose의 신제품과 특별 서비스에 관한 정보를 받으실 수 있습니다.

제품 등록 카드의 지시에 따라 제품을 등록하십시오. 등록하지 않더라도 제한 보증에 대한 권리 또는 시스템 소프트웨어 업데이트에 대한 자격에는 영향이 없습니다.

# 컨트롤 및 표시등

## 리모콘

### 리모콘 사용

이 고급 무선 리모콘은 실내 어디서나 작동합니다. 제어 콘솔을 가리킬 필요가 없습니다.

**SOURCE** - TV의 소스 메뉴에서 연결된 장치를 표시하고 선택

**전원** - 시스템을 켜거나 끄기

**색상별 기능** - Blu-ray Disc™ 플레이어 및 셋톱 박스와 같이 연결된 소스와 문자방송에서 색상 관련 기능을 활성화

**인터넷** - Blu-ray Disc™ 플레이어 및 셋톱 박스 같은 제3자 장치에서 인터넷 액세스 활성화

**볼륨 작게/크게** - 시스템 볼륨을 높이거나(+), 낮추기(-)

**음소거** - 시스템 스피커 음소거/음소거 해제

**이미지 보기** - 비디오가 표시되는 방식 변경

**숫자 키패드** - 채널과 설정의 수동 입력

**정보 디스플레이** - 8페이지 참조

**TV 전원** - TV를 켜거나 끄기

**문자방송** - 문자방송 콘트롤을 켜거나 끄기

**탐색 콘트롤** - 7페이지 참조

**MORE** - TV에 추가된 특정 장치 콘트롤 및 정보 표시 9페이지 참조.

**채널 위로/아래로** - 다음 또는 이전 채널 또는 사전 설정

**마지막 채널** - 마지막 채널 또는 사전 설정으로 복귀

**재생 콘트롤** - 7페이지 참조

**TV 입력** - TV의 입력 변경



## 탐색 컨트롤

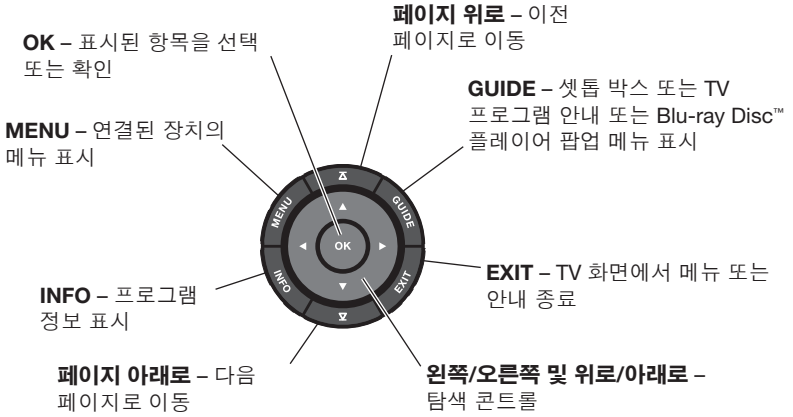

**참고:** 선택한 소스에서 탐색 및 재생 컨트롤을 사용하는 데 대한 자세한 내용은 14페이지의 “시스템 소스 조작”을 참조하십시오.

## 재생 컨트롤

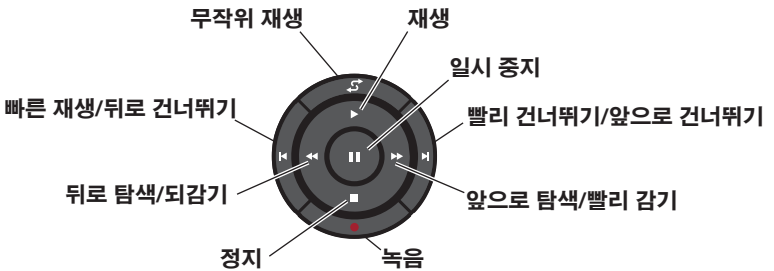

# 컨트롤 및 표시등

## 정보 디스플레이

디스플레이는 작동 및 시스템 상태 정보를 제공합니다.

예제:

소스 식별

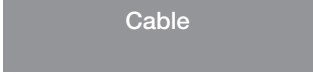

볼륨

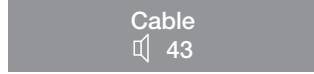

라디오 튜너



iPod



조작 프롬프트

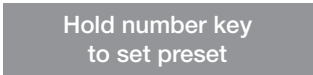

SoundTouch™









## 리모콘 발광 버튼

리모콘 뒷면의 발광 버튼  을 누르면 리모콘 버튼과 디스플레이에 불이 들어옵니다. 조명은 배터리 수명을 위해 몇 초 후 자동으로 꺼집니다.

### 디스플레이의 조명 수준을 조정하려면:

**참고:** 현재 선택한 소스가 AM 또는 FM일 경우 이 조정 전에 다른 소스로 전환하십시오. 그래야 라디오 사전 설정을 무심결에 지우지 않을 수 있습니다.

1.  및 **OK** 버튼을 동시에 5초간 길게 누릅니다.
2. 위로  또는 아래로  탐색 버튼을 눌러 밝기 또는 대비를 선택합니다.
3. 왼쪽  또는 오른쪽  탐색 버튼을 눌러 조명 수준을 줄이거나 늘립니다.
4. **OK** 또는  을 눌러 정상 작동으로 되돌립니다.

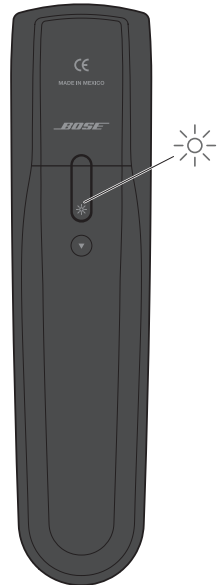



## 추가 버튼



**MORE** 버튼을 눌러 현재 소스에 대해 TV 화면 상단에 추가 버튼 기능을 표시합니다. 나타나는 기능은 선택한 소스에 따라 다릅니다. 사용 가능한 버튼 중 13개만 표시할 수 있습니다. 버튼의 오른쪽 또는 왼쪽에 있는 화살표는 추가 버튼이 있는지 여부를 나타냅니다.

추가 버튼이 13개를 초과할 경우 표시된 버튼의 오른쪽 또는 왼쪽에 화살표가 나타나서 왼쪽 또는 오른쪽으로 스크롤하여 다른 버튼을 볼 수 있음을 알려줍니다.

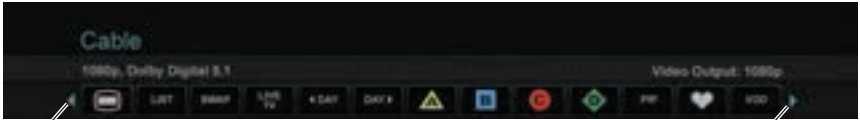

왼쪽에 추가 버튼이 있음을 나타냄.  
선택을 왼쪽으로 이동.

오른쪽에 추가 버튼이 있음을 나타냄.  
선택을 오른쪽으로 이동.

## MORE 버튼 기능 활성화

1. 리모콘의 **MORE** 버튼을 누릅니다.
2. 왼쪽 ◀ 또는 오른쪽 ▶ 탐색 버튼을 눌러 활성화하려는 기능을 선택합니다.
3. 리모콘의 **OK** 버튼을 누릅니다.

## 버튼 기능 정의



장치 전원을 켜거나 끕니다.



TV를 라이브 프로그래밍으로 전환합니다.



즐거찾기 채널 목록을 표시합니다.



콤보 장치에서 주 기능 사이를 전환합니다(예: DVD와 VCR 사이).



다음날의 프로그램 안내를 표시합니다.



장치의 "Home" 상태로 이동합니다.



전날의 프로그램 안내를 표시합니다.



현재 소스에서 반복 옵션을 선택합니다.



녹화된 프로그램의 재생 목록을 표시합니다.



멀티 튜너 장치의 튜너를 전환합니다.



PIP(Picture-in-picture) 모드.



TV와 라디오를 제공하는 셋톱 박스에서 TV와 라디오 사이를 전환합니다.



주문형 비디오(VOD).



멀티 튜너 장치의 튜너를 전환합니다.

# 컨트롤 및 표시등

## 버튼 기능 정의(계속)



3자리 번호를 입력할 수 있습니다 (일본에 한함).



OPTIONS 메뉴를 표시합니다. 21페이지의 “시스템 옵션 변경”을 참조하십시오.



셋톱 박스의 시스템 메뉴에 액세스합니다.



Blu-ray Disc™ 플레이어의 상단 메뉴(또는 타이틀 메뉴)에 액세스합니다.



대화식 프로그램 안내의 A, B, C 또는 D 기능에 액세스합니다.



Xbox® 기능에 액세스합니다.



튜너 장치에서 데이터 방송에 액세스합니다(일본에 한함).



PlayStation® 기능에 액세스합니다.



다양한 종류의 비디오 방송을 선택합니다(EU에 한함).



사용자가 TiVo® 프로그램과 같이 특정 콘텐츠의 등급을 정할 수 있습니다.



Blu-ray Disc™ 플레이어 또는 셋톱 박스의 특정 “도구”에 액세스합니다.

## 제어 콘솔

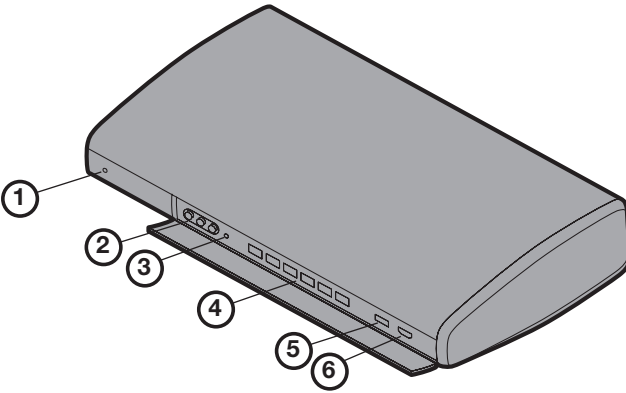

### ① 시스템 상태 표시등

- 꺼짐 .....시스템이 꺼짐
- 적색 .....네트워크 대기 중
- 깜박이는 녹색 .....시스템이 시작하는 중
- 켜진 녹색 .....시스템이 켜져 있고 사용 준비됨
- 황색 ..... 시스템이 꺼져 있거나 꺼지는 중, 그리고 옵션 액세스러리 도크(Bose에서 구입 가능)에서 iPod 또는 iPhone을 충전하는 중

### ② 앞면 A/V 입력

캠코더 같은 오디오/비디오 장치를 일시적으로 연결하는 데 사용됩니다.

### ③ 헤드폰 출력

3.5mm 스테레오 플러그를 사용하는 스테레오 헤드폰이 허용됩니다. 볼륨 수준은 볼륨 컨트롤로 설정됩니다.

### ④ 컨트롤 버튼

					
<b>Power</b>	<b>Source</b>	<b>Mute</b>	<b>Volume -</b>	<b>Volume +</b>	<b>Setup</b>
전원 켜기/끄기	소스 선택	음소거/ 음소거 해제	볼륨 작게	볼륨 크게	UNIFY® 메뉴 (24페이지)

### ⑤ 앞면 USB 입력

디지털 카메라를 포함하여 USB 장치에서 사진 파일을 보는 데 사용됩니다. 시스템 소프트웨어를 업데이트하는 데에도 사용됩니다.

### ⑥ 앞면 HDMI™ 입력

비디오 카메라 같은 HDMI 장치를 일시적으로 연결하는 데 사용됩니다.

# 컨트롤 및 표시등

## 스피커 어레이(135 series III 시스템)

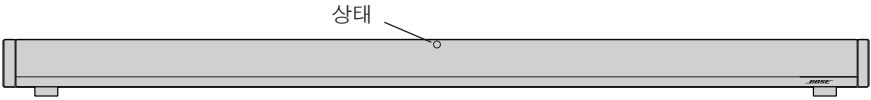

### 상태 표시등:

- 꺼짐 ..... 스피커 어레이 및 Acoustimass® 모듈이 연결됨
- 천천히 깜박이는 주황색 ..... 스피커 어레이를 무선 연결할 수 있음
- 빠르게 깜박이는 주황색 ..... 스피커 어레이가 분리되어 연결을 시도하는 중
- 켜진 적색 ..... 시스템 오류(Bose 고객 서비스 센터에 문의하십시오)

## Acoustimass® 모듈(135 series III 시스템)

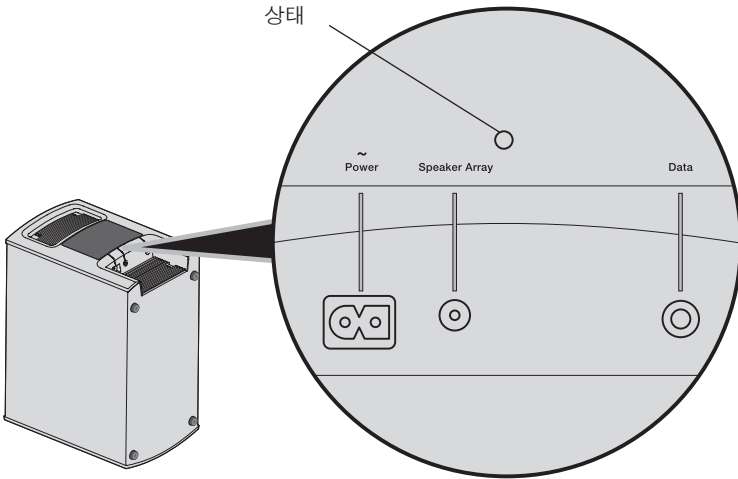

### 상태 표시등:

- 켜진 주황색 ..... 스피커 어레이 및 Acoustimass 모듈이 연결됨
- 3초마다 깜박임 ..... Acoustimass 모듈이 스피커 어레이에서 분리되거나 스피커 어레이가 꺼짐(Acoustimass 모듈 대기 상태)
- 천천히 깜박이는 주황색 ..... Acoustimass 모듈을 무선 연결할 수 있음
- 켜진 적색 ..... 시스템 오류(Bose 고객 서비스 센터에 문의하십시오)

## 시스템 시작

시스템을 시작하려면:



리모콘 또는 콘솔에서 **Power** 버튼을 누릅니다.

몇 초 후 콘솔의 시스템 상태 표시등이 깜박이다가 켜진 녹색으로 변합니다. 시스템이 이제 사용 준비가 되었습니다.

시스템을 시작하여 **SOURCE** 메뉴로 바로 가려면:

**SOURCE**

리모콘의 **SOURCE** 버튼을 누릅니다. 그러면 시스템이 시작되고 TV 화면에 **SOURCE** 메뉴가 열립니다.

시스템을 시작하여 **UNIFY®** 메뉴로 바로 가려면:

**Setup**

제어 콘솔의 **Setup** 버튼을 누르십시오. 그러면 시스템이 시작되고 TV 화면에 **UNIFY®** 메뉴가 열립니다.

**참고:** 에너지 소모를 최소한으로 유지하기 위해, 꺼졌을 때에는 시스템이 전원 절약 모드로 작동합니다. 따라서 시스템이 시작되는 데 몇 초가 걸릴 수 있습니다.

## TV 켜기

**TV**

초기 설치하는 동안 **UNIFY**를 사용하여 리모콘을 프로그래밍했을 경우 리모콘의 **TV 전원** 버튼을 눌러 TV를 켤 수 있습니다. 아니면 TV에 제공된 리모콘을 사용하십시오.

## 시스템 종료



리모콘이나 제어 콘솔의 **Power** 버튼을 누릅니다.

시스템은 몇 초 후에 자동으로 종료됩니다.

**참고:** 연결된 장치의 전원 컨트롤을 사용할 경우 자동 종료가 중지되므로 사용자는 화면 컨트롤을 사용하여 종료를 완료해야 합니다.

# 시스템 소스 조작

## 소스 선택

SOURCE 메뉴를 사용하여 소스와 연결된 장치를 선택할 수 있습니다. 메뉴를 통해 최대 10개의 선택 항목을 표시할 수 있습니다. 선택 항목이 10개를 초과할 경우 메뉴의 상단 또는 하단에 화살표가 나타나서 위로 또는 아래로 스크롤하여 다른 항목을 볼 수 있음을 알려줍니다.

1. 리모콘의 **SOURCE** 버튼을 눌러 TV에 연결된 장치 목록을 표시합니다.

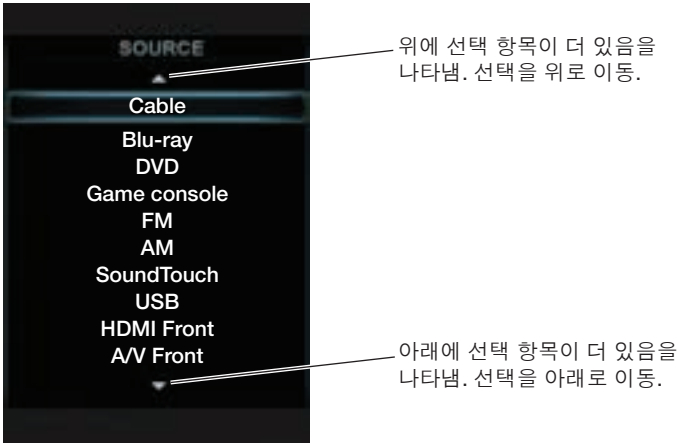

2. **SOURCE**를 누르고 있으면 선택이 목록 아래로 이동하여 원하는 소스를 선택할 수 있습니다.

- 위로 ▲ 또는 아래로 ▼ 탐색 버튼을 사용하여 소스를 선택할 수 있습니다.
- 설치 과정 동안 장치 이름을 지정한 경우 할당된 이름이 목록에 나타납니다. 이름을 지정하지 않은 장치는 “Input1 (HDMI)” 및 “Input 2 (HDMI)” 같은 일반 입력으로 나타납니다.
- 꺼진 소스를 선택할 경우 소스 전원을 켤 것을 지시하는 메시지가 화면에 나타납니다.

**참고:** 오디오 소스를 청취하는 동안 시스템은 자동으로 화면 보호기 모드로 들어가 스크린 번인의 위험을 방지합니다. 화면을 복원하려면 Lifestyle 리모콘의 아무 버튼이나 누릅니다. 화면 보호기를 사용 해제하려면 21페이지의 “시스템 옵션 변경”을 참조하십시오.

**참고:** UNIFY® 지능 통합 시스템은 Lifestyle® 리모콘을 각 장치를 조작할 수 있도록 설정합니다. 장치가 하나라도 Lifestyle® 리모콘에 응답하지 않을 경우 25페이지의 “문제 해결”을 참조하십시오.

## TV 시청

TV가 셋톱 박스 또는 TV에 내장된 튜너를 통해 프로그램 콘텐츠를 수신하고 있을 수 있습니다.

**참고:** 대부분의 TV에는 IR(적외선) 리모콘이 제공되므로 Bose® 리모콘을 TV를 가리켜야 할 수 있습니다.

### 셋톱 박스 사용

케이블, 위성 또는 기타 셋톱 박스가 TV에 연결된 경우 설치 과정 동안 할당된 이름으로 SOURCE 메뉴에 나타납니다.

1. 리모콘 **SOURCE** 버튼을 누르고 TV 프로그램을 제공하는 장치를 선택합니다.
2. 방송국을 튜닝합니다. 아래에서 “TV 방송국 튜닝”을 참조하십시오.

### TV의 튜너 사용

TV 프로그램을 수신하기 위해 TV에서 튜너를 사용하고 있는 경우:

1. 리모콘에서 **SOURCE** 버튼을 눌러 TV를 선택합니다.
2. **TV Input** 버튼  을 눌러 TV의 내부 튜너를 선택합니다.
3. 방송국을 튜닝합니다. 아래에서 “TV 방송국 튜닝”을 참조하십시오.

**다른 소스 사용으로 돌아가려면, TV Input** 버튼  을 눌러 먼저 Bose® 시스템의 입력을 선택한 후 **SOURCE** 버튼을 눌러 다른 소스를 선택합니다.

### TV 채널 튜닝

다음 방법 중 하나를 사용하여 TV 방송국을 튜닝할 수 있습니다.



키패드에서 채널 번호를 입력하고 **OK**를 누릅니다. 대시 또는 마침표를 사용하는 채널 번호에 대해서는 대시 버튼을 사용합니다.



▲ (채널 위로) 또는 ▼ (채널 아래로)를 눌러 채널을 변경합니다.

**최종** 버튼  을 눌러 최종 선택한 채널로 튜닝합니다.



**GUIDE** 버튼을 누릅니다. 탐색, 페이지 위로/아래로 및 **OK** 버튼을 사용하여 프로그램 안내에서 방송국을 선택합니다.

# 시스템 소스 조작

## 오디오/비디오 장치 재생

대화식 설치 과정 동안 CD, DVD, DVR, Blu-ray Disc™ 플레이어 또는 다른 유사 장치를 연결했을 수 있습니다. 이런 장치는 대개 입력 1-5에 연결됩니다.

장치에 대해 Lifestyle® 리모콘을 프로그래밍한 경우 다음 컨트롤을 사용하여 선택된 장치를 조작할 수 있습니다.

	<b>MENU</b>	장치 메뉴(있을 경우) 또는 시스템 설치 메뉴
	<b>GUIDE</b>	Blu-ray Disc 플레이어 팝업 메뉴
	<b>INFO</b>	장치 정보
	<b>EXIT</b>	메뉴 종료
	▲	한 항목 위로
	▼	한 항목 아래로
	◀	왼쪽으로 이동
	▶	오른쪽으로 이동
	OK	선택
	△	다음 페이지, 채널 또는 디스크
▽	이전 페이지, 채널 또는 디스크	
	▶	재생
	⏸	일시 중지
	■	정지
	●	녹음
	⏩	빨리 감기 또는 앞으로 검색
	⏪	빨리 되감기 또는 뒤로 검색
	⏭	빨리 건너뛰기 또는 앞으로 건너뛰기
	⏮	빠른 재생 또는 뒤로 건너뛰기
↺	무작위 재생 모드	

## SoundTouch™ 사용

SoundTouch™에 대한 자세한 내용은 Bose 웹사이트에서 Lifestyle® 시스템용 SoundTouch™ 사용자 안내서를 다운로드하십시오.



## 라디오 선택

1. **SOURCE** 버튼을 누릅니다.
2. **SOURCE** 버튼을 계속 눌러 SOURCE 메뉴에서 FM 또는 AM을 선택합니다.

## 방송국 튜닝



- **▶** (증가) 또는 **◀** (감소)를 눌러 주파수 대역을 위나 아래로 튜닝합니다.
- 또는
- **▶▶** (다음 탐색) 또는 **◀◀** (이전 탐색)을 눌러 신호가 강한 다음/이전 방송국을 찾습니다.

## 사전 설정 방송국 저장

내장된 라디오 튜너는 최대 25개의 FM과 25개의 AM 사전 설정 방송국을 저장할 수 있습니다.

1. 라디오 방송국을 튜닝합니다.
2. 사전 설정 1-9의 경우 번호 키를 길게 누릅니다. 10-25의 경우 **OK** 버튼을 길게 눌러 다음 가용 사전 설정에 방송국을 저장합니다.

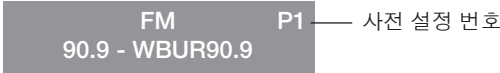

## 사전 설정 방송국 호출



▲ (채널 위로) 또는 ▼ (채널 아래로) 버튼을 눌러 다음 또는 이전 사전 설정으로 이동합니다.



사전 설정 1-9에 빠르게 액세스하려면 사전 설정의 번호 키를 누릅니다.

## 사전 설정 방송국 삭제

1. 삭제하려는 사전 설정 방송국을 호출합니다.
2. 사전 설정 번호가 디스플레이에서 사라질 때까지 **OK** 버튼을 계속 누르고 있습니다.

## 옵션 라디오 튜너 설정

1. **MORE** 버튼을 누르고 **OPTIONS**를 선택합니다.
2. **OPTIONS** 메뉴(21페이지 참조)에서 다음을 선택할 수 있습니다.
  - Current Station: Allow Stereo, Stereo Off
  - RDS: On, Off

# 시스템 소스 조작

## iPod 또는 iPhone에서 콘텐츠 재생

Lifestyle® 시스템은 Bose®에서 구입할 수 있는 30핀 액세서리 도크(제공되지 않음)를 사용하여 iPod 또는 iPhone의 오디오와 비디오를 재생할 수 있습니다.

iPod 또는 iPhone 메뉴와 콘텐츠는 다음 예제와 같이 화면 왼쪽에 나타납니다. “지금 재생 중” 트랙이 오른쪽에 나타납니다.

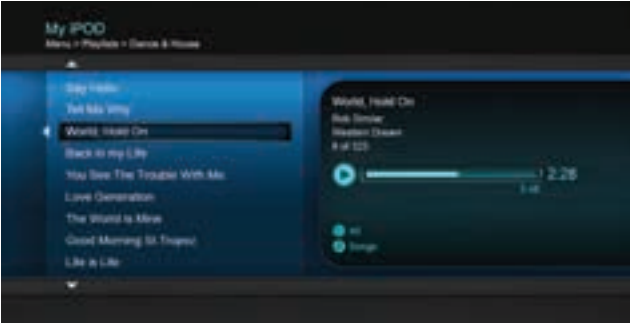

다음 컨트롤을 사용하여 연결된 iPod을 조작할 수 있습니다.

	<b>MENU</b>	한 메뉴 수준 위로(길게 누르면 맨위 수준으로 이동). 비디오를 재생 중인 경우, 일시 중지하고 메뉴로 복귀
		한 페이지 위로
		한 페이지 아래로
		한 메뉴 항목 위로(길게 누르면 빠르게 스크롤)
		한 메뉴 항목 아래로(길게 누르면 빠르게 스크롤)
		한 메뉴 수준 위로 비디오를 재생 중인 경우, 일시 중지하고 메뉴로 복귀
		한 메뉴 수준 아래로
		재생
		일시 중지
		정지
		다음 트랙 또는 오디오 북마크
		이전 트랙 또는 오디오 북마크
		빨리 감기
		빨리 되감기
		무작위 재생 모드

## 앞면 콘솔 입력 사용

콘솔 전면은 아날로그 A/V 입력과 USB 및 HDMI™ 입력을 제공합니다. 이러한 입력은 장치가 연결되었을 때에 한해 SOURCE 메뉴에 A/V(앞면), USB 및 HDMI(앞면)로 나타납니다. 이러한 입력은 디지털 카메라와 비디오 카메라 같은 장치의 일시적 연결을 위해 제공됩니다.

### 앞면 USB 입력

Lifestyle® 시스템은 USB 저장 장치의 사진 파일(.jpg 또는 .jpeg 형식만 가능)을 표시할 수 있습니다.

USB 소스를 선택하면 폴더가 왼쪽의 목록 상단에 나타난 다음 단일 이미지 파일들이 연이어 나타납니다. 폴더를 선택하면 그 내용이 표시됩니다.

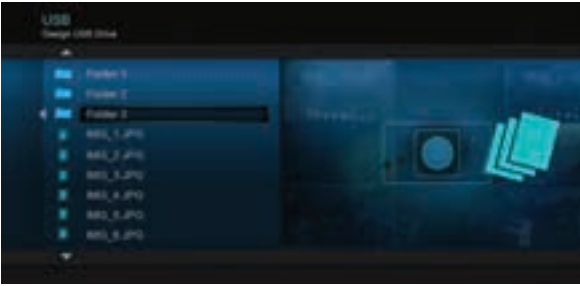

디지털 사진을 보려면 다음 컨트롤을 사용합니다.

	▲	한 메뉴 항목 위로(반복하려면 길게 누름)
	▼	한 메뉴 항목 아래로(반복하려면 길게 누름)
	◀	한 폴더 수준 위로 또는 종료하고 탐색 폴더로 복귀 (슬라이드쇼를 볼 경우)
	<b>MENU</b>	한 폴더 수준 위로 또는 종료하고 탐색 폴더로 복귀 (슬라이드쇼를 볼 경우)
	▶	한 폴더 수준 아래로
	OK	한 폴더 수준 아래로(폴더가 선택된 경우), 또는 슬라이드쇼 재생(사진 파일이 선택된 경우)
	△	9개 항목 위로
	▽	9개 항목 아래로
	<b>EXIT</b>	슬라이드쇼를 종료하고 탐색 폴더로 복귀
	▶	선택된 폴더의 슬라이드쇼 재생
		슬라이드쇼 일시 중지
	■	슬라이드쇼를 종료하고 탐색 폴더로 복귀
	▶	다음 이미지
	◀	이전 이미지

# 시스템 소스 조작

## 앞면 아날로그 A/V 입력

컴포지트 비디오 및 왼쪽/오른쪽 오디오 출력이 있는 장치에 이 입력을 사용할 수 있습니다. Bose® 리모콘은 이 입력에 연결된 장치를 조작하지 못합니다. 장치에 있는 콘트롤이나 장치와 함께 제공된 리모콘을 사용해야 합니다.

## 앞면 HDMI 입력

HDMI 출력이 있는 장치에 이 입력을 사용할 수 있습니다. Bose 리모콘은 이 입력에 연결된 장치를 조작하지 못합니다. 장치에 있는 콘트롤이나 장치와 함께 제공된 리모콘을 사용해야 합니다.

## 이미지 뷰 변경



이미지 뷰 버튼을 눌러 비디오 형식 선택 메뉴를 표시합니다. 이 버튼을 계속 누르고 있으면 선택 항목이 선택됩니다.

형식을 선택하면 TV 화면이 순간적으로 변경됩니다.

**참고:** 3D 비디오를 표시할 때 이미지 뷰 버튼은 비디오 형식 선택 메뉴를 표시하지 않습니다. 3D 비디오를 시청할 때에는 비디오 모양을 변경할 수 없습니다.



**표준** 기존 비디오 이미지를 변경하지 않습니다.



**자동 범위** 화면을 잘라내지 않고 화면 너비에 맞게 채웁니다.



**늘이기 1** 비디오 이미지를 중앙에서 고르게 확장합니다.



**늘이기 2** 비디오 이미지의 가장자리가 이미지의 가운데 부분보다 훨씬 많이 확장됩니다.



**확대/축소** 비디오 이미지를 확대합니다(위로/아래로 탐색 버튼을 눌러 화면에 이미지를 세로로 오픈셋합니다).



**회색 막대** 표준 해상도 비디오 이미지의 왼쪽과 오른쪽에 세로 회색 막대를 배치합니다.

## 시스템 OPTIONS 메뉴 사용

OPTIONS 메뉴에 나타나는 항목 수는 현재 어떤 소스가 선택되었는지에 따라 다릅니다.

1. 리모콘의 **MORE** 버튼을 누릅니다.
2. ◀ 또는 ▶ 을 눌러 OPTIONS를 선택합니다.
3. 다음 예에서처럼 리모콘의 **OK** 버튼을 눌러 현재 소스에 대한 OPTIONS 메뉴를 표시합니다.



4. ▲ 또는 ▼ 을 눌러 변경하려는 옵션을 선택합니다.
5. ◀ 또는 ▶ 을 눌러 설정을 선택합니다.
6. 완료되면 리모콘의 **EXIT**를 누릅니다.

## OPTIONS 메뉴

기본 설정은 굵은 글씨체입니다.

옵션	사용할 수 있는 설정
Sound(사운드) (235/135 series III 시스템에는 제공되지 않음)	Original(원음) ..... 스테레오 오디오가 소스에서 수신될 때 스테레오 오디오를 재생합니다.
	<b>Recommended(권장)</b> ..... 소스에서 2 또는 5 채널 오디오 수신 여부와 무관하게 5 채널 오디오를 재생합니다.
	Alternative(대체) ..... 소스에서 스테레오 또는 5 채널 오디오가 수신될 때 5 채널 오디오를 재생합니다.
	Enhanced Mono(향상된 모노) .... 모노 오디오가 소스에서 수신될 때 시뮬레이션 서라운드 사운드를 재생합니다.

# 시스템 옵션 변경

옵션	사용할 수 있는 설정
Current Station (현재 방송국)	<b>Allow Stereo(스테레오 허용)</b> ..... 현재 스테레오 FM 라디오 방송국에서 나오는 스테레오 사운드를 허용합니다. <b>Stereo Off(스테레오 꺼짐)</b> ..... 현재 방송국을 모노로 변경하면 신호가 약한 라디오 방송국으로 튜닝할 때 도움이 될 수 있습니다.
RDS	<b>On(켜짐)</b> ..... 리모콘에 RDS 정보를 표시합니다. <b>Off(꺼짐)</b> ..... 리모콘에 RDS 정보를 표시하지 않습니다.
게임 모드	<b>On(켜짐)</b> .....비디오 처리 및 지연 감소 <b>Off(꺼짐)</b> .....표준 성능
Audio Compression (자동 압축)	<b>Off(꺼짐)</b> .....오디오 트랙을 변경하지 않습니다. <b>Enhance Dialog(대화 향상)</b> ..... 영화 대사를 보다 뚜렷하게 들을 수 있도록 사운드 출력을 향상시킵니다. <b>Smart Volume(스마트 볼륨)</b> ..... 매우 큰 소리와 부드러운 사운드 간의 차이가 크게 드러나지 않도록 영화 사운드 트랙에서 볼륨 수준의 범위를 줄입니다.
Audio Track (오디오 트랙)	<b>Track 1(트랙 1)</b> .....여러 오디오 트랙이 있는 외부 오디오 스트림에서 트랙 1을 선택합니다. <b>Track 2(트랙 2)</b> .....여러 오디오 트랙이 있는 외부 오디오 스트림에서 트랙 2를 선택합니다. <b>Both Tracks(양 트랙)</b> .....외부 오디오 스트림에서 트랙 1과 2를 선택합니다. <b>Not Available(사용할 수 없음)</b> .. 한 트랙만 수신되면 자동으로 선택됩니다.
Volume Offset (볼륨 오프셋)	선택한 소스의 볼륨 수준을 다른 소스에 상대적으로 증가시킵니다 (0 ~ 10).
Source Overscan (소스 오버스캔) (2D 전용)	<b>On(켜짐)</b> ..... 현재 비디오 소스에 비디오 오버스캔을 적용합니다 <b>Off(꺼짐)</b> ..... 비디오 소스는 영향을 받지 않습니다. <b>참고:</b> 3D 소스 재생 중에는 오버스캔 값 대신 “Not Available(사용할 수 없음)”이 표시됩니다.
System Bass (시스템 저음)	저음 수준 조정:       -9 ~ <b>Normal(표준)</b> ~ +6(ADAPTIQ® 교정 후) -14 ~ <b>Normal(표준)</b> ~ +14 (No ADAPTIQ 교정)
System Treble (시스템 고음)	고음 수준 조정:       -9 ~ <b>Normal(표준)</b> ~ +6(ADAPTIQ® 교정 후) -14 ~ <b>Normal(표준)</b> ~ +14(ADAPTIQ 교정 없음)
2D A/V Sync (2D A/V 동기화) (2D 전용)	오디오를 2D 비디오에 동기화하기 위해 오디오 지연을 조정합니다: -2 ~ <b>Normal(표준)</b> ~ +5
3D(3D에 한함)	해당 3D 안경을 사용하여 올바르게 표시되도록 3D 이미지를 설정합니다. <b>Automatic(자동)</b> ..... 자동으로 올바른 3D 이미지 형식을 설정합니다. <b>Side by side(좌/우)</b> ..... SBS(side by side) 형식을 선택합니다. <b>Top and bottom(위쪽에서 아래쪽)</b> ..... TOB(top and bottom) 형식을 선택합니다.

# 시스템 옵션 변경

옵션	사용할 수 있는 설정
3D A/V Sync (3D A/V 동기화) (3D 전용)	오디오를 3D 비디오에 동기화하기 위해 오디오 지연을 조정합니다. -2 ~ <b>Normal(표준)</b> ~ +10
Power Down(전원 끄기)	<b>Normal(표준)</b> ..... Power Down(전원 끄기) 메뉴를 보여주지 않고 시스템이 종료됩니다. Power Down Menu(전원 끄기 메뉴) ... 시스템이 종료될 때 전원 끄기 메뉴를 보여줍니다.
Screensaver (화면 보호기)	<b>On(켜짐)</b> ..... 오디오 전용 소스를 재생할 때 사용자 활동이 20분간 없는 경우 화면 보호기가 표시됩니다. <b>Off(꺼짐)</b> ..... 화면 보호기 모드를 해제합니다.
Rear Speakers (뒷면 스피커) (235/135 series III 시스템에는 제공되지 않음)	뒷면 스피커의 볼륨 수준을 앞면 스피커에 상대적으로 조정합니다: (-10 ~ <b>Normal(표준)</b> ~ +6) <b>참고:</b> 이 옵션은 스피커 옵션이 Stereo (2) 또는 Front (3)로 설정된 경우 사용할 수 없습니다.
Center Speaker (중앙 스피커) (235/135 series III 시스템에는 제공되지 않음)	앞면 중앙 스피커의 볼륨 수준을 다른 스피커에 상대적으로 조정합니다. -8 ~ <b>Normal(표준)</b> ~ +8 <b>참고:</b> 이 옵션은 Speakers 옵션이 Stereo (2)로 설정된 경우에는 사용할 수 없습니다.
Speakers(스피커) (235/135 series III 시스템에는 제공되지 않음)	Stereo(스테레오) (2)..... 앞면 왼쪽과 오른쪽 스피커만 활성화합니다. Front(앞면) (3) ..... 앞면 왼쪽, 중앙 및 오른쪽 스피커만 활성화합니다. <b>Surround(서라운드) (5)</b> .... 앞면과 뒷면 스피커를 모두 활성화합니다.
Volume on TV (TV의 볼륨)	<b>On(켜짐)</b> ..... 시스템에서 볼륨 수준 측정기와 음소거 표시기를 TV에 표시하도록 합니다. <b>Off(꺼짐)</b> ..... 볼륨 수준 측정기와 음소거 표시기가 나타나지 않도록 합니다.
TV Speakers (TV 스피커)	<b>On(켜짐)</b> ..... HDMI™ 오디오를 TV로 전송합니다(TV의 오디오는 헤드폰을 제어 콘솔에 꽂거나 리모컨의 음소거 또는 볼륨을 누르는 것에 영향을 받지 않습니다). <b>Off(꺼짐)</b> ..... HDMI 오디오를 Lifestyle® 시스템 스피커로 전송합니다.
Video Output (비디오 출력) (2D 전용)	TV로 보내는 비디오 신호의 해상도(표준 화질/720p/1080i/1080p)를 변경합니다(TV가 지원하는 설정만 옵션으로 나타남). <b>참고:</b> 3D 소스 재생 중에는 출력 해상도가 항상 연결된 3D 소스의 해상도와 일치합니다. Video Output이 이제 자동 설정된 출력 해상도를 나타내며 사용자는 3D 소스 재생 중에 해상도를 변경할 수 없습니다.
Automatic Off(자동 꺼짐)	Enabled(사용) ..... 시스템이 스스로 자동으로 꺼집니다. <ul style="list-style-type: none"> <li>• Bose® link 2차 구역을 포함하여 사용하지 않은 지 4시간 후(사용자 없음).</li> <li>• 비디오 소스에서 오디오 또는 비디오가, 또는 오디오 소스에서 오디오가 없는 지 15분 후.</li> <li>• iPod 소스에서 사용이 없는 지 25분 후.</li> </ul> Disabled(사용 안 함) .... 시스템이 스스로 자동으로 꺼지지 않습니다.

# 시스템 설치 변경

## UNIFY® 시스템 개요

UNIFY 지능 통합 시스템은 시스템의 초기 설치 과정과 구성을 안내합니다. 사용자가 케이블과 입력을 올바르게 선택할 수 있도록 하고 연결된 장치를 조작할 수 있도록 Lifestyle® 리모콘 프로그래밍을 돕습니다.

초기 설치를 완료하면 언제든지 UNIFY 시스템을 사용하여 시스템 설치와 구성을 변경할 수 있습니다.

## UNIFY 메뉴 사용

TV에 UNIFY 메뉴를 표시하려면 제어 콘솔 앞면의 **Setup** 버튼을 누릅니다. 리모콘의 탐색 버튼을 사용하여 원하는 기능을 선택하고 화면 지시를 따릅니다.

메뉴 항목	사용자 조치 사항
Resume initial setup (초기 설치 재개)	초기 설치가 완료되면 UNIFY 설치 과정의 지난 완료 이벤트로 돌아갈 수 있습니다.
Restart initial setup (초기 설치 다시 시작)	초기 설치를 완료하지 않은 경우 UNIFY 설치 과정을 처음부터 시작할 수 있습니다.
Reconnect Acoustimass® (Acoustimass 다시 연결)(135 series III 시스템)	스피커 어레이를 Acoustimass 모듈에 다시 연결하려면 화면 지시를 따르십시오.
Language(언어)	화면 디스플레이의 언어를 변경합니다.
ADAPTIQ®	ADAPTIQ 오디오 교정 프로세스를 시작합니다. ADAPTIQ를 실행한 후 이 메뉴에서 ADAPTIQ를 사용하거나 사용 해제할 수 있습니다.
TV setup(TV 설치)	TV가 제어 콘솔에 연결되면 다음을 할 수 있습니다. <ul style="list-style-type: none"><li>• TV를 조작할 수 있도록 Lifestyle® 리모콘 프로그래밍</li><li>• 수동으로 리모콘 IR 장치 코드 입력</li><li>• TV를 교체</li><li>• TV 오디오 연결을 추가, 변경 또는 제거</li></ul>
Source setup(소스 설치)	제어 콘솔의 입력 1-5에 연결된 소스의 경우 다음을 할 수 있습니다. <ul style="list-style-type: none"><li>• 장치 이름 변경</li><li>• 장치를 제거하고 IR 에미터를 추가하도록 리모콘 프로그래밍</li><li>• 수동으로 리모콘 IR 장치 코드 입력</li><li>• 장치 제거</li><li>• 오디오 또는 비디오 연결 종류 추가 또는 변경</li></ul>
Add a new device (새 장치 추가)	초기 설치가 완료되면 다른 장치 또는 액세서리를 시스템에 추가할 수 있습니다.
Network setup (네트워크 설치)	SoundTouch™ 무선 에미터를 시스템에 연결합니다.
Update(업데이트)	시스템 소프트웨어 업데이트(자세한 정보는 29페이지의 “시스템 소프트웨어 업데이트 수행” 참조)을 수행합니다.
Teach mode(학습 모드)	IR 코드를 전송하여 리모콘을 기억하도록 프로그래밍합니다.
Exit UNIFY(UNIFY 종료)	UNIFY 메뉴를 닫습니다.



## 문제 해결

문제	해결 방법
<p>Bose® 리모콘을 처음 작동할 때 시스템이 응답하지 않는 경우</p>	<ul style="list-style-type: none"> <li>• 제어 콘솔이 켜져 있는지 확인하십시오.</li> <li>• 리모콘 배터리가 올바르게 설치되어 있는지 또는 교체가 필요한지 확인하십시오. 29페이지의 “배터리 교체”를 참조하십시오.</li> <li>• 시스템을 재설정하십시오. 28페이지의 “시스템 재설정”을 참조하십시오.</li> <li>• 아무 리모콘 키를 누르고 제어 콘솔의 시스템 상태 표시등을 관찰하십시오. 누를 때마다 깜박여야 합니다. 깜박이지 않으면 28페이지의 “리모콘과 콘솔 쌍 결합”을 참조하고 절차를 수행하십시오.</li> </ul>
<p>초기 설치 동안 추가한 장치를 Bose 리모콘이 조작하지 못하는 경우</p>	<ul style="list-style-type: none"> <li>• 장치를 다시 설치해 보십시오. 제어 콘솔의 <b>Setup</b> 버튼을 누르십시오. 장치를 다시 설치하려면 장치 옵션을 선택하고 화면 지침을 따르십시오.</li> <li>• 시스템 소프트웨어를 업데이트해야 할 수 있습니다. 29페이지의 “시스템 소프트웨어 업데이트 수행”을 참조하십시오.</li> </ul>
<p>연결된 소스에서 나오는 비디오 연결이 최적에 미치지 못하는 경우</p>	<p>비디오 연결을 변경하려면 제어 콘솔의 <b>Setup</b> 버튼을 누르고 장치 설치 옵션을 선택합니다. 화면 지침을 따르십시오.</p>
<p>시스템이 아무런 작동도 하지 않을 경우</p>	<ul style="list-style-type: none"> <li>• AC 전원 코드가 전원 공급 장치에 잘 삽입되어 있는지 확인하십시오.</li> <li>• Acoustimass® 모듈과 전원 공급 장치가 작동 중인 AC(주전원) 콘센트에 완전히 꽂혀 있는지 확인하십시오.</li> <li>• (135 series III 시스템만 해당) 스피커 어레이가 전기가 들어오는 AC(주전원) 콘센트에 꽂혀 있는지 확인하십시오.</li> <li>• SOURCE 메뉴에서 연결된 장치를 선택하십시오.</li> <li>• 시스템을 재설정하십시오. 28페이지의 “시스템 재설정”을 참조하십시오.</li> </ul>
<p>소리가 나지 않을 경우</p>	<ul style="list-style-type: none"> <li>• Acoustimass 모듈이 작동 중인 AC(주전원) 콘센트에 꽂혀 있는지 확인하십시오.</li> <li>• (135 series III 시스템만 해당) 스피커 어레이가 전기가 들어오는 AC(주전원) 콘센트에 꽂혀 있는지 확인하십시오.</li> <li>• 볼륨을 높입니다.</li> <li>• 음소거 버튼을 눌러 시스템이 음소거되지 않았는지 확인하십시오.</li> <li>• 제어 콘솔의 입력 연결을 확인하십시오. 올바른 소스를 선택했는지 확인하십시오.</li> <li>• 오디오 입력 케이블이 제어 콘솔의 Audio Out 커넥터(Bose link 아님)에 잘 꽂혀 있는지, 반대쪽은 Acoustimass 모듈의 Media Center 커넥터에 잘 꽂혀 있는지 확인하십시오.</li> <li>• (135 series III 시스템만 해당) 오디오 입력 케이블이 제어 콘솔의 Audio Out 커넥터(Bose link 아님)에 잘 꽂혀 있는지, 반대쪽은 스피커 어레이의 Audio In 커넥터에 잘 꽂혀 있는지 확인하십시오.</li> <li>• (135 series II 시스템만 해당) 무선 컴퓨터 네트워크 라우터, Sound-Touch™ 무선 어댑터, 다른 무선 장치 또는 전자렌지 등 가능한 무선 간섭원을 시스템에서 멀리 옮겨 보십시오.</li> <li>• 라디오를 작동하려면 FM 및 AM 안테나를 연결하십시오.</li> <li>• 시스템을 재설정하십시오. 28페이지의 “시스템 재설정”을 참조하십시오.</li> </ul>

# 관리 및 유지보수



문제	해결 방법
사운드 품질이 변경되고 스피커 어레이 상태 표시등이 주황색을 깜박이는 경우(135 series III 시스템)	제어 콘솔의 <b>Setup</b> 버튼을 누르고 “ <b>Reconnect Acoustimass (Acoustimass 다시 연결)</b> ” 메뉴 항목을 선택하십시오. 화면 지침을 따르십시오.
TV가 리모콘 명령에 응답하지 않는 경우 (135 series III 시스템)	<ul style="list-style-type: none"> <li>스피커 어레이가 TV의 IR 센서를 막고 있지 않은지 확인하십시오. IR 센서가 막히지 않도록 TV와 스피커 어레이의 위치를 변경하십시오.</li> <li>TV의 IR 센서 위치에 대한 자세한 정보는 TV와 함께 제공되는 사용자 안내서를 참조하십시오.</li> </ul>
저음이 간헐적인 경우 (135 series III 시스템)	<ul style="list-style-type: none"> <li>Acoustimass® 모듈이 주황색이고 깜박이지 않는지 확인하십시오.</li> <li>스피커 어레이 상태 표시등이 주황색을 깜박이는 경우:               <ul style="list-style-type: none"> <li>Acoustimass 모듈이 전기가 들어오는 AC 벽 콘센트에 꽂혀 있고 상태 표시등이 주황색으로 점등되는지 확인하십시오.</li> <li>제어 콘솔의 <b>Setup</b> 버튼을 누르고 “<b>Reconnect Acoustimass (Acoustimass 다시 연결)</b>” 메뉴 항목을 선택하십시오. 화면 지침을 따르십시오.</li> <li>무선 컴퓨터 네트워크 라우터, 다른 무선 장치 또는 전자렌지 등 가능한 무선 간섭원을 시스템에서 멀리 옮겨 보십시오.</li> </ul> </li> </ul>
전기적인 큰 잡음 소리나 웅웅거리는 듣기 싫은 소리가 나는 경우	룸의 다른 전기 장치가 원치 않는 신호를 생성하는지 여부와 가능한 조치 방법을 알아보려면 <b>Bose®</b> 고객 서비스 센터에 문의하십시오.
라디오가 작동하지 않는 경우	<ul style="list-style-type: none"> <li>안테나가 올바르게 연결되었는지 확인합니다.</li> <li>AM 안테나를 제어 콘솔 및 Acoustimass 모듈에서 최소 50cm 이동합니다.</li> <li>안테나 위치를 조절하여 수신 감도를 개선합니다.</li> <li>AM 안테나가 세워져 있는지 확인합니다.</li> <li>안테나가 제어 콘솔, TV 또는 기타 전자 장비에서 더 멀리 떨어지도록 이동합니다.</li> <li>다른 방송국을 선택합니다. 일부 방송국에 대해 신호가 약한 지역에 사용자가 거주할 수 있습니다.</li> </ul>
FM 사운드가 왜곡되는 경우	<ul style="list-style-type: none"> <li>안테나 위치를 조절하여 혼신을 줄입니다.</li> <li>FM 안테나를 완전히 확장하십시오.</li> </ul>
3D 콘텐츠를 볼 때 영상이 흐린 경우	<ul style="list-style-type: none"> <li>3D 안경이 능동형일 경우 켜져 있는지 확인하십시오.</li> <li>3D 시스템 옵션을 다른 설정으로 변경해 보십시오.</li> <li>문제가 지속되면 스피커 어레이가 TV의 IR 센서를 막고 있지 않은지 확인하십시오. IR 센서가 막히지 않도록 TV와 스피커 어레이의 위치를 변경하십시오.</li> <li>TV의 IR 센서 위치에 대한 자세한 정보는 TV와 함께 제공되는 사용자 안내서를 참조하십시오.</li> </ul>
사운드가 왜곡되는 경우	<ul style="list-style-type: none"> <li>오디오 입력 케이블에 손상이 없는지 양쪽 연결 모두 잘 되어 있는지 확인하십시오.</li> <li>제어 콘솔에 연결된 외부 장치에서 볼륨 출력 수준을 줄이십시오.</li> <li>(135 series III 시스템만 해당) 스피커 어레이의 트림과 그릴 및 Acoustimass 모듈 앞면에서 보호용 필름을 제거하십시오.</li> </ul>

문제	해결 방법
연결된 장치에서 소리가 나지 않는 경우	<ul style="list-style-type: none"> <li>• 연결을 확인합니다.</li> <li>• 동축 또는 광 오디오 연결을 사용하는 경우 제어 콘솔에서 두 연결 종류가 같은 입력에 연결되지 않았는지 확인하십시오.</li> <li>• 장치가 켜져 있는지 확인하십시오.</li> <li>• 장치와 함께 제공되는 사용자 안내서를 참조하십시오.</li> </ul>
네트워크 설치를 완료할 수 없을 경우	<ul style="list-style-type: none"> <li>• 컴퓨터와 SoundTouch™ 시스템이 동일한 Wi-Fi 네트워크에 연결되어 있는지 확인하십시오.</li> <li>• 네트워크 이름 및 암호가 올바른지 확인하십시오.</li> <li>• 시스템이 라우터 범위 내에 있는지 확인하십시오.</li> <li>• 다른 열린 응용 프로그램을 닫습니다.</li> <li>• SoundTouch™ 앱과 SoundTouch™ 뮤직 서버가 프로그램을 허용할 수 있도록 컴퓨터 방화벽 설정을 확인하십시오.</li> <li>• 컴퓨터를 다시 시작합니다.</li> <li>• SoundTouch™ 시스템을 다시 부팅합니다(앱의 도움말 시스템 참조).</li> <li>• 라우터를 다시 시작합니다.</li> <li>• 앱을 삭제하고 시스템을 기본값으로 재설정 후 설치 절차를 다시 시작합니다. 시스템을 공장 기본값으로 재설정하려면 Bose® link 케이블을 뺀 후, 케이블을 다시 연결하면서 콘트롤 버튼을 누르고 있습니다.</li> <li>• 네트워크 이름이 숨겨져서 표시되지 않을 경우 네트워크를 표시하고 설치를 완료합니다.</li> <li>• 자세한 내용은 SoundTouch™ 온라인 포럼을 방문하거나 Bose 지원 센터에 문의하십시오(포장 상자에 포함된 연락처 목록 참조). 자세한 문제 해결은 SoundTouch™ 앱에서 도움말 시스템을 참조하십시오.</li> </ul>
TV 화면이 표시되지 않고 오디오만 들리는 경우	<ul style="list-style-type: none"> <li>• TV 비디오 입력 선택을 확인합니다. 비디오 소스에 대해 올바른 입력 선택인지 확인합니다.</li> <li>• 비디오 케이블이 제대로 연결되었는지 확인하십시오.</li> </ul>
연결된 장치가 리모콘에 일관성 있게 응답하지 않는 경우	포함된 외부 IR 에미터를 제어 콘솔에 연결해 보십시오. 제어 콘솔의 Setup 버튼을 누르십시오. 장치 옵션을 선택하고 화면 지침을 따르십시오.
동축 디지털 오디오 입력에서 간헐적인 오디오 끊김이 발생하는 경우	Bose 고객 서비스 센터에 동축 디지털 오디오 연결에 사용할 수 있는 컴포지트 비디오 케이블을 요청하십시오.

# 관리 및 유지보수



---

## 시스템 재설정

1. 제어 콘솔의 **Power** 버튼 을 5초간 또는 제어 콘솔의 시스템 상태 표시등이 빨간색으로 바뀔 때까지 길게 누릅니다. 시스템이 종료되면 제어 콘솔의 시스템 상태 표시등이 빨간색으로 바뀝니다.
2. 제어 콘솔의 **Power** 버튼 을 놓으면 시스템이 다시 시작됩니다. 시스템 상태 표시등이 깜박이는 녹색으로 바뀌었다가 시스템이 켜지고 사용할 준비가 되면 녹색으로 켜집니다.
3. 리모콘을 사용하여 시스템을 조작할 수 없는 경우 리모콘과 제어 콘솔을 쌍 결합하는 다음 절차를 시도합니다.

## 리모콘과 콘솔 쌍 결합

리모콘을 교체하려는 경우 또는 문제 해결 지침에서 권장하는 경우 이 절차를 수행해야 할 수 있습니다.

1. 시스템이 켜져 있는지 확인합니다. 켜져 있지 않을 경우 제어 콘솔의 **Power** 버튼 을 누릅니다.
2. 리모콘을 제어 콘솔 가까이 가져갑니다.
3. 제어 콘솔의 **음소거** 버튼 과 리모콘의 **OK** 버튼을 동시에 5초간 누릅니다. 쌍 결합이 완료되면 시스템 상태 표시등이 깜박입니다.
4. 아무 리모콘 버튼이나 눌러서 버튼을 누를 때마다 제어 콘솔의 시스템 상태 표시등이 깜박이는지 확인합니다.

## 시스템 소프트웨어 업데이트 수행

시스템 소프트웨어는 Bose®에서 정기 업데이트할 수 있으며 인터넷을 통해 시스템에 포함된 USB 드라이브로 다운로드할 수 있습니다.

1. 제어 콘솔 앞면의 **Setup** 버튼을 눌러 UNIFY® 메뉴를 표시합니다.
2. 리모콘 탐색 버튼을 사용하여 **Update**를 선택합니다.
3. 화면의 지침을 따릅니다.

**참고:** Bose 리모콘이 업데이트되었는지 확인하려면 업데이트되는 동안 제어 콘솔의 앞면 근처에 리모콘을 가져갑니다.

## 고객 서비스 센터 문의

문제 해결에 대한 다른 도움이 필요한 경우, Bose 고객 서비스 센터에 문의하십시오. 포장 상자에 있는 주소 목록을 참조하십시오.

## 배터리 교체

리모콘의 범위 또는 응답 품질이 저하되는 것이 눈에 띄거나 리모콘 디스플레이에 배터리 부족 표시가 나타나면 4개의 배터리를 모두 교체하십시오.

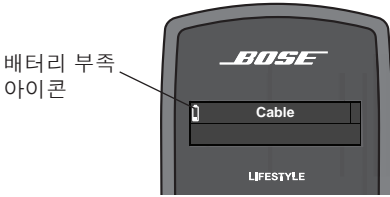

1. 리모콘 뒷면의 배터리 격실 뚜껑을 밀어서 엽니다.  
AA(IEC-LR6) 배터리(4개)

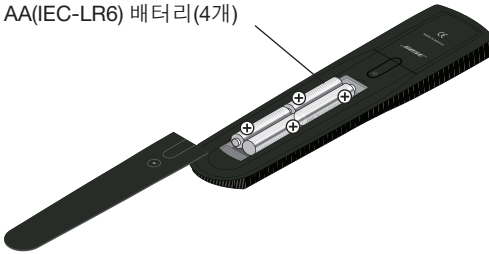

2. 이전 배터리를 제거합니다.
3. 배터리의 전극 표시(+ 및 -)를 배터리 뚜껑 내부의 표시와 일치하도록 4개의 새 AA(IEC-LR6) 배터리를 끼웁니다.
4. 배터리 뚜껑을 밀어서 닫습니다.

# 관리 및 유지보수

---

## 청소

---

부드럽고 마른 천을 사용하여 외부 표면을 닦아 줍니다. 스피커 그릴을 진공 청소기로 가볍게 청소할 수도 있습니다.

### 주의:

- 청소를 위해 용제나 화학 약품 또는 스프레이를 사용하지 마십시오.
- 기기에 액체가 흘러 들어가거나 물체가 떨어져 들어가지 않도록 주의하십시오.

## 제한 보증

---

Lifestyle® 시스템은 제한 보증의 적용을 받습니다. 자세한 사항은 제품 등록 카드를 참조하십시오. 카드의 정보란을 모두 기재하시고 **Bose**로 우편으로 발송해 주십시오. 보내지지 않더라도 제한 보증에는 영향이 없습니다.

이 제품에 제공된 보증 정보는 오스트레일리아와 뉴질랜드에는 적용되지 않습니다. 오스트레일리아와 뉴질랜드 보증에 대한 자세한 정보는 웹사이트 [www.bose.com.au/warranty](http://www.bose.com.au/warranty) 또는 [www.bose.co.nz/warranty](http://www.bose.co.nz/warranty)를 참조하십시오.

## 기술 정보

### 리모콘

주파수: 2.4GHz

범위: 10m

### 제어 콘솔 전원 공급 장치 정격

AC 입력: 100-240V $\sim$  50/60Hz, 1.0A(1,0A)

DC 출력: 12V $\equiv$  35W 최대

### Acoustimass® 모듈 정격(Lifestyle® 535, 525 및 235 series III 시스템에 해당)

미국/캐나다: 100-120V $\sim$  50/60 Hz 350W

국제: 220-240V $\sim$  50/60 Hz 350W

이중 전압: 100-120/220-240V $\sim$  50/60Hz 350W

### Acoustimass® 모듈 정격(Lifestyle® 135 series III 시스템만 해당)

AC 입력 전원: 100-240V $\sim$  50/60Hz 150W

### 스피커 어레이 정격(Lifestyle® 135 series III 시스템만 해당)

AC 입력 전원: 100-240V $\sim$  50/60Hz 60W

### 무선 연결 정격(Lifestyle® 135 series III 시스템만 해당)

출력: 5mW @ 2400-2480MHz

범위: 6.1m

## 라이선싱 정보

본 제품에는 타사에서 만들고 STLinux 소프트웨어 패키지의 일부로 배포되는 하나 이상의 무료 또는 오픈 소스 소프트웨어 프로그램이 포함되어 있습니다. 자세한 내용을 보려면 [www.stlinux.com/download](http://www.stlinux.com/download)를 방문하십시오. 이 무료 및 오픈 소스 소프트웨어는 GNU General Public License, GNU Library/Lesser General Public License 또는 기타 추가 저작권 라이선스, 고지 및 부인의 약관이 적용됩니다. 이러한 라이선스의 권리를 이해하려면 제품의 제어 콘솔 내에 있는 “licenses.pdf”라는 전자 파일 형태로 제공되는 라이선스, 고지 및 부인의 특정 약관을 참조하십시오. 이 파일을 읽으려면 컴퓨터에 USB 포트와 .pdf 파일을 볼 수 있는 소프트웨어 프로그램이 필요합니다.

제품 제어 콘솔에서 “licenses.pdf”를 다운로드하려면:

1. 제어 콘솔 앞면의 Setup 버튼을 길게 눌러 System Information 화면을 표시합니다.
2. USB 드라이브(시스템 패키지에 하나가 포함되어 있음)를 제어 콘솔 앞면에 있는 USB 입력에 삽입합니다.
3. 리모콘의 OK 버튼을 눌러 파일을 USB 드라이브로 복사합니다. 이 다운로드 과정은 30초 내에 완료됩니다. 그런 다음 USB 드라이브를 제거할 수 있습니다.
4. “licenses.pdf” 파일을 읽으려면 USB 드라이브를 USB 포트가 있는 컴퓨터에 꽂고 USB 루트 디렉터리를 탐색하여 .pdf 파일을 읽을 수 있는 소프트웨어 프로그램으로 “licenses.pdf”를 엽니다.

이 제품에 포함된 오픈 소스 소프트웨어 프로그램을 위한 소스 코드의 복사본을 받으려면 다음 주소로 서면 요청하십시오. Licensing Manager, Mailstop 6A2, Bose Corporation, The Mountain, Framingham, MA 01701-9168. Bose Corporation은 미디어, 배송 및 취급 비용 같은 배포에 소요되는 비용을 받고 디스크에 이런 소스 코드를 배포합니다. 위에서 언급한 모든 라이선스, 고지 및 부인은 그런 소스 코드와 함께 복제되고 배포됩니다. 이 제공은 Bose Corporation이 본 제품을 배포한 날로부터 3년 동안 유효합니다.





# 重要安全信息

请参阅您的系统安装指南以了解“重要安全信息”。

## 重要美国和加拿大合规信息

- 本设备符合 FCC 规则第 15 部分规定和加拿大工业许可证 RSS 标准。本设备的工作情况可能出现下列两种情形：(1) 本设备不会造成有害干扰 (2) 本设备必须承受任何接收到的干扰，包括造成设备工作不正常的干扰。
- 本设备符合为公众阐明的 FCC 和加拿大工业 RF 辐射限制。
- 本设备不能与其他天线或发射器位于同一地点或与这些设备一起使用。

### 对于 SoundTouch 无线适配器：

- 您在安装和操作本设备时，身体应距离本设备至少 8 英寸（20 厘米）。

## • CAN ICES-3 (B)/NMB-3(B)

此 B 类数字设备符合加拿大 ICES-003 规范。

## 有关可产生电子噪音的产品信息

本设备已经过测试，符合 FCC 规则第 15 部分有关 B 类数字设备的各项限制。这些限制性规定旨在防范安装在住宅中的设备产生有害干扰。本设备产生、使用并能辐射射频能量，如果未按指示安装并使用可能会对无线电通讯产生有害干扰。然而，按照指示安装也不能保证某些安装不会发生干扰。如果本设备确实对无线电和电视信号接收产生了有害干扰（该干扰可通过打开并关闭设备予以确定），建议用户按照以下一个或多个方法尝试消除干扰：

- 调整接收天线的方向或位置。
- 增大本设备和接收器的间距。
- 将本设备和接收器电源线插入不同线路上的插座中。
- 请咨询经销商或有经验的无线电/电视技术人员以获得帮助。

仅适用于：

## • Lifestyle® 535 和 525 系列 III 家庭娱乐系统



有关 DTS 专利，请浏览 <http://patents.dts.com>。根据 DTS Licensing Limited 授权制造。DTS 和 & DTS 都是注册商标。DTS Digital Surround 是 DTS, Inc. 的商标。© DTS, Inc. 保留所有权利。



经 Dolby Laboratories 许可制造。Dolby 和双 D 符号是 Dolby Laboratories 的商标。

经 Universal Electronics Inc. 许可，采用 UEI Technology™ 进行设计。©UEI 2000-2011。

HDMI 和 HDMI 徽标是 HDMI Licensing, LLC 在美国及其他国家/地区的商标或注册商标。

iPhone 和 iPod 是 Apple, Inc. 在美国以及其他国家的商标。商标“iPhone”经 Airphone K.K 授权使用。

Xbox 是 Microsoft Corporation 的商标。

TiVo 是 Tivo, Inc. 或其子公司的商标。

其他商标是其各自所有者的财产。

©2014 Bose Corporation。未经书面许可，不得复制、修改、发行或以其它方式使用本资料的任何部分。

## 简介

关于 Lifestyle® 系统 .....	5
系统功能 .....	5
如需帮助 .....	5

## 控件和指示器

遥控器 .....	6
使用遥控器 .....	6
导航控件 .....	7
播放控件 .....	7
信息显示 .....	8
遥控器发光按钮 .....	8
MORE（更多）按钮 .....	9
激活 MORE（更多）按钮功能 .....	9
按钮功能定义 .....	9
控制台 .....	11
扬声器阵列（135 系列 III 系统） .....	12
Acoustimass® 低音箱（135 系列 III 系统） .....	12

## 电源开/关控件

启动系统 .....	13
开启电视 .....	13
关闭系统 .....	13

## 操作系统来源

选择来源 .....	14
看电视 .....	15
使用机顶盒 .....	15
使用电视调谐器 .....	15
调至某电视台 .....	15
播放音频/视频设备 .....	16
使用 SoundTouch™ .....	16
选择无线广播 .....	17
调至某电台 .....	17
存储预设电台 .....	17
调用预设电台 .....	17
删除预设电台 .....	17
可选的无线电调谐器设置 .....	17

播放 iPod 或 iPhone 上的内容 .....	18
使用前部控制台输入端 .....	19
前部 USB 输入端 .....	19
前部模拟 A/V 输入端 .....	20
前部 HDMI 输入端 .....	20
更改图像视图 .....	20
<b>更改系统选项</b>	
使用系统选项菜单 .....	21
OPTIONS (选项) 菜单 .....	21
<b>更改系统设置</b>	
UNIFY® 系统概述 .....	24
使用 UNIFY 菜单 .....	24
<b>维护与保养</b>	
故障诊断 .....	25
重设系统 .....	28
将遥控器与控制台配对 .....	28
执行系统软件更新 .....	29
联系客户服务处 .....	29
更换电池 .....	29
清洁 .....	30
有限质保 .....	30
技术信息 .....	31
许可信息 .....	32

**请填写以下内容，留作记录**

可以在产品底板上找到序列号和型号。

LIFESTYLE® 型号: \_\_\_\_\_

控制台序列号: \_\_\_\_\_

Acoustimass® 序列号: \_\_\_\_\_

扬声器阵列序列号 (135 系列 III 系统): \_\_\_\_\_

建议您将发票和本用户指南保存在一起。

## 关于 Lifestyle® 系统

感谢您选择家用 Bose® Lifestyle® 系统。无论是音乐还是视频，这款造型典雅、易于使用的系统都能为您献上卓越的品质。

目前为止，您应该已经使用 UNIFY® 智能集成系统成功地完成了系统的安装，并使用 ADAPTiQ® 音场调校系统调校出了跟房间适应的声音效果。

本指南对这款新型遥控器进行描述，并向您展示系统及其所连接设备的操作方法。

### 系统功能

- UNIFY 智能集成系统能够帮助您轻松地为您系统增加设备。
- SoundTouch™ 无线适配器可启用系统上的 SoundTouch™。
- 3D 视频功能（需要连接具有 3D 功能的电视和具有 3D 功能的 Blu-ray Disc™ 播放器、游戏台、有线接线盒或 Lifestyle® 系统的其他来源）。
- 可优化系统性能使其与房间适应的 ADAPTiQ 音场调校系统。
- RF 遥控器
- HDMI™ 连接
- 视频向上转换至 1080p
- 使用 U 盘查看照片。
- AM/FM 无线广播
- 与大多数 iPod 和 iPhone 设备兼容的 30 针插附件（未提供）的后面板连接器。
- 可以方便地将控制台和所连部件隐藏起来。

### 如需帮助

如果您遇到任何操作问题，一定要参阅第 25 页上的“故障诊断”。借助其中提供的有用提示，您可以自行解决一些常见操作问题。如果需要产品的其他帮助或服务，请参阅随附的联系信息表单。

#### **重要提示！ - 请立即注册您的产品！**

注册产品后，您就能够收到系统软件更新通知，从而保持您的产品以最佳状态运行。还可以获悉来自 Bose 有关新产品的信息和特殊服务。

请根据产品注册卡上的说明对产品进行注册。未进行注册并不影响您的有限质保权利或获取系统软件更新的资格。

# 控件和指示器

## 遥控器

### 使用遥控器

此款高级无线电频率遥控器能够在房间内任意位置使用。使用时无需将其指向控制台。

**来源** - 在电视上显示所连接设备的来源菜单并从中做出选择

**电源** - 打开或关闭系统

**颜色功能** - 激活连接的来源（如 Blu-ray Disc™ 播放器和机顶盒）上的颜色相关功能，和用于图文电视

**Internet** - 激活第三方设备（如 Blu-ray Disc™ 播放器和机顶盒）上的 Internet 连接

**音量调高/调低** - 调高 (+) 或调低 (-) 系统音量

**静音** - 将系统扬声器设置为静音或取消其静音

**图像视图** - 更改视频显示的方式

**数字键盘** - 可以手动输入频道和设置

**信息显示** - 请参见第 8 页

**电视电源** - 打开或关闭电视

**图文电视** - 打开和关闭图文电视控件

**导航控件** - 请参见第 7 页

**更多** - 在电视上显示其他设备特定控件和信息第 9 页。

**频道上调/下调** - 下一个/上一个编号频道或预设频道

**上一个频道** - 返回至上一个频道或预设频道

**播放控制** - 请参见第 7 页

**电视输入端** - 更改电视的输入端



## 导航控件

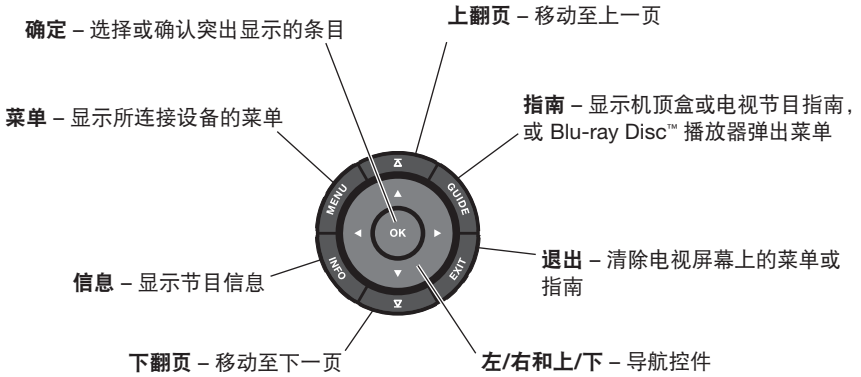

**注意：** 有关使用导航和播放控件对所选来源执行操作的更多信息，请参阅第 14 页上的“操作系统来源”。

## 播放控件

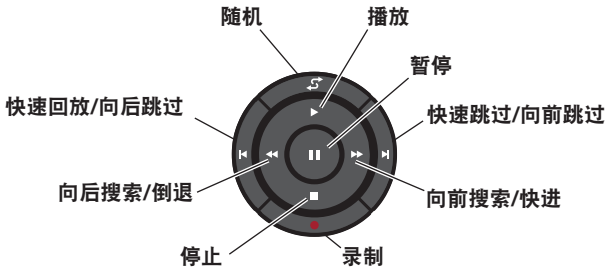

# 控件和指示器

## 信息显示

该显示提供了有关操作和系统状态方面的信息。

示例：

来源识别

有线

音量

有线  
43

无线电台调谐器

FM P1  
90.9 - WBUR90.9

iPod

iPod  
专辑

操作提示

按住数字键  
设置预设

SoundTouch™







SoundTouch  
预设

## 遥控器发光按钮

按下遥控器后部的发光按钮  可点亮遥控器上的按钮和显示屏。为了延长电池寿命，该灯光在数秒钟后会自动熄灭。

**要调整显示屏的发光亮度：**

**注意：** 如果当前所选来源为 AM 或 FM，请在调整前转换为其他来源。这样可以避免不小心删掉无线电台预设。

1. 同时按住  和 **OK (确定)** 按钮，持续 5 秒钟。
2. 按上  或下  导航按钮选择亮度或对比度。
3. 按左  或右  导航按钮降低或提高发光亮度。
4. 按 **OK (确定)** 或  返回至正常操作。

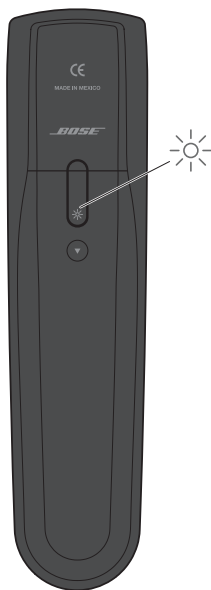



## MORE（更多）按钮



按下 **MORE（更多）** 按钮可在电视屏幕的顶部显示当前来源的更多按钮功能。显示的功能具体取决于选择的来源。只能显示 13 个可用按钮。按钮左侧或右侧的箭头表示其他按钮是否可用。

当超过 13 个按钮时，显示按钮的左侧或右侧会出现一个箭头提示您向左或向右滚动可查看其它按钮。

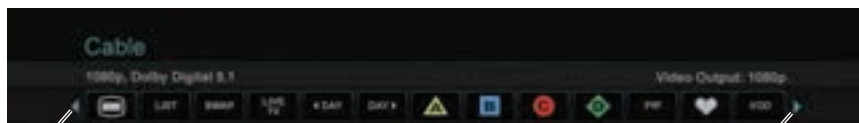

表示左侧有更多按钮。  
向左移动突出显示。

表示右侧有更多按钮。  
向右移动突出显示。

## 激活 MORE（更多）按钮功能

1. 按下遥控器的 **MORE（更多）** 按钮。
2. 按左 ◀ 或右 ▶ 导航按钮突出显示您想要激活的功能。
3. 按下遥控器上的 **OK（确定）** 按钮。

## 按钮功能定义



打开/关闭设备电源。



将电视切换至实况节目。



显示所收藏频道的列表。



在组合设备中的主要功能（如从 DVD 到 VCR）之间切换。



显示后一天的节目指南。



移动至设备的“Home”（原位）状态。



显示前一天的节目指南。



在当前来源上选择重复选项。



显示录制节目的播放列表。



切换多调谐器设备中的调谐器。



画中画模式。



在机顶盒提供的电视和无线电台节目之间切换。





随选视频。



切换多调谐器设备中的调谐器。

# 控件和指示器

## 按钮功能定义（续）

- |                                                                                                                                                                                                                                                                                                                                                                                                                          |                                                                                                                                                                                                                                                                                                                                         |                                           |
|--------------------------------------------------------------------------------------------------------------------------------------------------------------------------------------------------------------------------------------------------------------------------------------------------------------------------------------------------------------------------------------------------------------------------|-----------------------------------------------------------------------------------------------------------------------------------------------------------------------------------------------------------------------------------------------------------------------------------------------------------------------------------------|-------------------------------------------|
|                                                                                                                                                                                                                                                                                                                                                                                                                          |                                                                                                                                                                                                                                                        | 允许您输入 3 位数的编号（仅限日本）。                      |
|                                                                                                                                                                                                                                                                                                                                                                                                                          |                                                                                                                                                                                                                                                        | 显示 OPTIONS（选项）菜单。<br>请参阅第 21 页上的“更改系统选项”。 |
|                                                                                                                                                                                                                                                                                                                                                                                                                          |                                                                                                                                                                                                                                                        | 访问机顶盒的系统菜单。                               |
|                                                                                                                                                                                                                                                                                                                                                                                                                          |                                                                                                                                                                                                                                                        | 打开 Blu-ray Disc™ 播放器上的顶级菜单<br>(或标题菜单)。    |
|                                                                                                                                                                                                                                                                                                                                                                                                                          |     | 访问交互节目指南中的 A、B、C 或 D 功能。                  |
|      |                                                                                                                                                                                                                                                                                                                                         | 访问 Xbox® 功能。                              |
|                                                                                                                                                                                                                                                                                                                                                                                                                          |                                                                                                                                                                                                                                                        | 访问调谐设备的数据广播（仅限日本）。                        |
|                                                                                                                                                                                                                                                                                                                                                                                                                          |     | 访问 PlayStation® 功能。                       |
|                                                                                                                                                                                                                                                                                                                                                                                                                          |                                                                                                                                                                                                                                                        | 选择不同类型的视频广播（仅限欧盟）。                        |
|                                                                                                                                                                                                                                                                                                                                                                                                                          |                                                                                                                                                                       | 可为特定内容评级，例如 TiVo® 节目。                     |
|                                                                                                                                                                                                                                                                                                                                                                                                                          |                                                                                                                                                                                                                                                        | 打开 Blu-ray Disc™ 播放器或者机顶盒<br>上的指定“工具”。    |

# 控制台

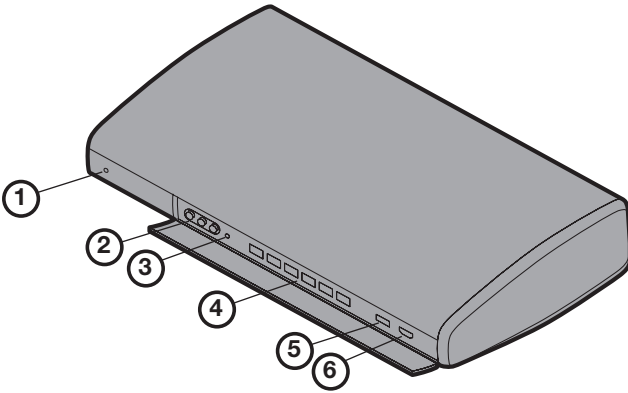

## ① 系统状态指示灯

- 关闭 ..... 系统关闭
- 红色 ..... 网络待机
- 闪烁绿色 ..... 系统正在启动
- 稳定绿色 ..... 系统已打开且可以使用
- 琥珀色 ..... 利用可选插接附件（可从 Bose 处购买）为 iPod 或 iPhone 充电时，系统已关闭或即将关闭

## ② 前部 A/V 输入端

用于暂时连接音频/视频设备，如摄像机。

## ③ 耳机输出端

适用于立体声插头为 3.5 毫米的立体声耳机。其音量是通过音量控件设置的。

## ④ 控制按钮

<b>Source</b>	<b>静音/取消静音</b>	<b>音量下调</b>	<b>音量上调</b>	<b>Setup</b>	
打开/关闭电源	来源选择	静音/取消静音	音量下调	音量上调	UNIFY® 菜单 (第 24 页)

## ⑤ 前部 USB 输入端

用于查看 USB 设备以及数码相机中的照片文件。用于更新系统软件。

## ⑥ 前部 HDMI™ 输入端

用于暂时连接 HDMI 设备，如视频相机。

## 控件和指示器

### 扬声器阵列 (135 系列 III 系统)

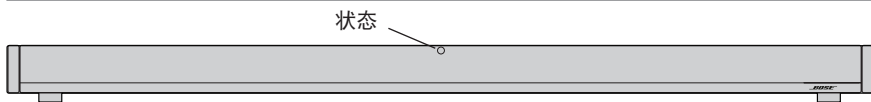

#### 状态指示灯:

- 关闭 ..... 扬声器阵列和 Acoustimass® 低音箱已连接
- 慢速闪烁橙色 ..... 扬声器阵列可进行无线连接
- 快速闪烁橙色 ..... 扬声器阵列已断开且正在尝试连接
- 稳定红色 ..... 系统错误 (请致电 Bose 客户服务处)

### Acoustimass® 低音箱 (135 系列 III 系统)

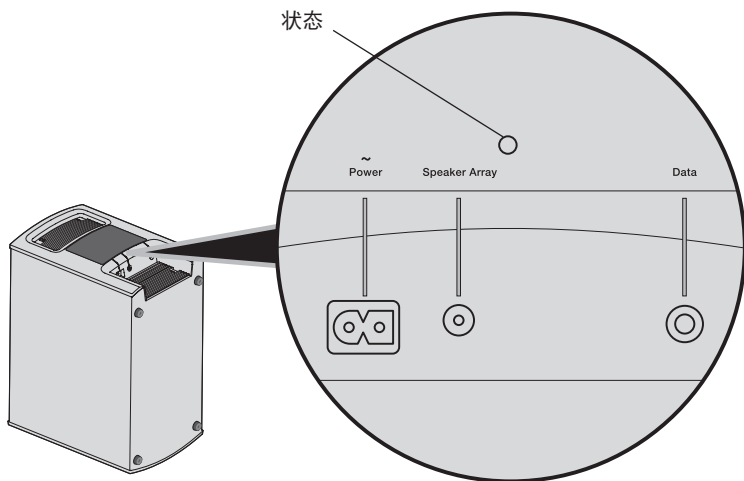

#### 状态指示灯:

- 稳定橙色 ..... 扬声器阵列和 Acoustimass 低音箱已连接
- 每隔 3 秒闪烁一次 ..... Acoustimass 低音箱已断开与扬声器阵列的连接或扬声器阵列已关闭 (Acoustimass 低音箱待机)
- 慢速闪烁橙色 ..... Acoustimass 低音箱可进行无线连接
- 稳定红色 ..... 系统错误 (请致电 Bose 客户服务处)

## 启动系统

要启动系统：



按下遥控器或控制台上的 **Power (电源)** 开关。

在几秒钟之内，控制台上的系统状态指示灯从闪烁变为稳定的绿色。现在系统可以使用了。

要启动系统并直接转到 SOURCE (来源) 菜单：

**SOURCE**

按遥控器上的 **SOURCE (来源)** 按钮。将启动系统并打开电视屏幕上的 SOURCE (来源) 菜单。

要启动系统并直接转到 UNIFY® 菜单：

**Setup**

按下控制台上的 **Setup (设置)** 按钮。将启动系统并打开电视屏幕上的 UNIFY® 菜单。

**注意：** 为保持最低耗电量，当系统处于关闭模式时，会以省电状态运行。这就是系统需要几秒钟的时间才能启动的原因。

## 开启电视

**TV**

如果您在初始设置过程中就使用 UNIFY 对遥控器进行了设置，则按下遥控器上的 **TV Power (电视电源)** 按钮可打开电视。此外，也可使用附随电视提供的遥控器。

## 关闭系统



按下遥控器或控制台上的 **Power (电源)** 开关。

系统在几秒钟后会自动关闭。

**注意：** 如果您决定使用所连接设备的电源控件，则将会停止自动关机，此时您必须使用屏幕上的控件完成关机过程。

# 操作系统来源

## 选择来源

从 SOURCE（来源）菜单中可选择您的来源和连接的设备。此菜单最多可显示 10 个选项。当超过 10 个选项时，菜单的顶部或底部会出现一个箭头提示您向上或向下滚动可查看其它项。

1. 按下遥控器上 **SOURCE（来源）** 按钮可在电视上显示所连接设备的列表。

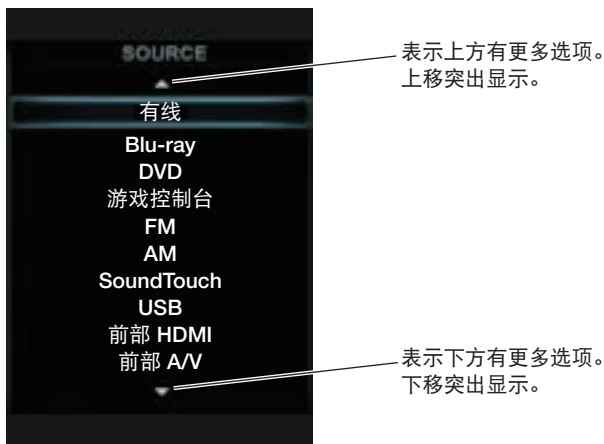

2. 按住 **SOURCE(来源)**可在列表中下移突出显示的项目，以此选择您想要的来源。

- 也可使用上 ▲ 或下 ▼ 导航按钮选择来源。
- 如果您在设置过程中为设备指定了名称，则指定名称会显示于列表之中。未命名的设备以常规输入形式显示，如“Input 1 (HDMI)”和“Input 2 (HDMI)”。
- 如果您选择的来源已关闭，则会在屏幕上显示一条消息提示您打开来源。

**注意：**当收听音频源时，系统会自动进入屏幕保护模式以避免屏幕老化的风险。按 Lifestyle 遥控器上的任何按钮可恢复画面。要禁用屏幕保护，请参见第 21 页上的“更改系统选项”。

**注意：**UNIFY® 智能集成系统可对 Lifestyle® 遥控器进行设置以控制各个设备。如果其中某个或多个设备对 Lifestyle® 遥控器没有反应，请参阅第 25 页上的“故障诊断”。

## 看电视

您的电视可能要通过机顶盒或内置于电视中的调谐器才能接收到电视节目内容。

**注意：** 由于多数电视均配备 IR（红外）遥控器，因此在操作电视时，需将 Bose® 遥控器指向该电视。

### 使用机顶盒

如果将有线电视、卫星电视或其他机顶盒与电视相连，则在设置过程中，这些设备将显示于 SOURCE（来源）菜单中您为其指定的名称之下。

1. 按下遥控器上的 **SOURCE（来源）** 按钮，然后选择提供电视节目的设备。
2. 调至某电视台。参阅下面的“调至某电视台”。

### 使用电视调谐器

如果您使用电视中的调谐器接收电视节目：

1. 按下遥控器上的 **SOURCE（来源）** 按钮并选择电视。
2. 按下 **TV Input（电视输入端）** 按钮  选择电视的内部调谐器。
3. 调至某电视台。参阅下面的“调至某电视台”。

**要返回至来源菜单选择其他来源**，请按下 **TV Input（电视输入端）** 按钮  首先选择 Bose® 系统的输入端，然后按下 **SOURCE（来源）** 按钮选择其他来源。

### 调至某电视台

您可以通过以下任意方式调至某电视台：



使用键盘输入频道编号并按 **OK（确定）**。使用破折号按钮输入采用了破折号或句号的频道编号。



按 **▲（频道上调）** 或 **▼（频道下调）** 按钮更换频道。

按 **Last（最后）** 按钮  调至上一次选择的频道。



















按下 **GUIDE（指南）** 按钮。使用导航、上/下翻页和 **OK（确定）** 按钮从节目指南中选择一个电视台。

# 操作系统来源

## 播放音频/视频设备

在交互安装过程中，您可能连接了 CD、DVD、DVR、Blu-ray Disc™ 播放器或其他此类设备。这些设备通常会被连接至输入端 1-5。

如果您在 Lifestyle® 遥控器中对这些设备进行了设置，则可使用以下控件操作所选设备。

	<b>菜单</b>	设备菜单（如有）或系统设置菜单
	<b>指南</b>	Blu-ray Disc 播放器弹出菜单
	<b>信息</b>	设备信息
	<b>退出</b>	退出菜单
		上移一个条目
		下移一个条目
		左移
		右移
		选择
		下一页、频道或光盘
	上一页、频道或光盘	
		播放
		暂停
		停止
		录制
		快进或向前搜索
		快退或反向搜索
		快速跳过或向前跳过
		快速回放或向后跳过
	随机模式	

## 使用 SoundTouch™

有关使用 SoundTouch™ 的信息，请从 Bose 网站下载适用于 Lifestyle® 系统的 SoundTouch™ 使用者指南。



## 选择无线广播

1. 按下 **SOURCE (来源)** 按钮。
2. 按住 **SOURCE (来源)** 按钮选择 SOURCE (来源) 菜单中的 FM 或 AM。

### 调至某电台



- 按下 **▶** (增大) 或 **◀** (减小) 上下调节频段。
- 或者，
- 按下 **▶▶** (向下搜索) 或 **◀◀** (向上搜索) 查找下一个/上一个信号较强的电台。

### 存储预设电台

内置无线电调谐器最多可存储 25 个 FM 和 25 个 AM 预设电台。

1. 调至某无线电台。
2. 若预设值为 1-9，按住数字键即可。若为 10-25，则按住 **OK (确定)** 按钮将电台存储为下一个可用预设值。

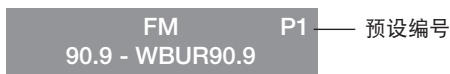

### 调用预设电台



按下 **▲** (频道上调) 或 **▼** (频道下调) 按钮转到下一个或上一个预设电台。



要快速访问预设值 1-9，只需按下预设电台的数字即可。

### 删除预设电台

1. 调出您要删除的预设电台。
2. 按住 **OK (确定)** 按钮，直到预设数字从显示屏中消失。

### 可选的无线电调谐器设置

1. 按下 **MORE (更多)** 按钮  并选择 **OPTIONS (选项)**。
2. 您可以从 **OPTIONS (选项)** 菜单 (请参阅第 21 页) 选择：
  - 当前电台：允许立体声，立体声关闭
  - RDS：打开，关闭

# 操作系统来源

## 播放 iPod 或 iPhone 上的内容

您的 Lifestyle® 系统可以使用从 Bose® 购买（未提供）的 30 针插接附件播放 iPod 或 iPhone 上的音频和视频。

iPod 或 iPhone 菜单及其内容显示于屏幕的左侧，如下图所示。“当前正在播放”的曲目显示于右侧。

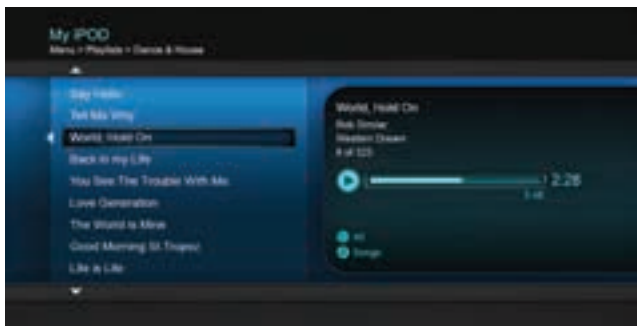

可使用以下控件对连接的 iPod 进行操作。

	菜单	上一级菜单（按住进入最高一级菜单）。如果正在播放视频，暂停并返回菜单
		上翻一页
		下翻一页
		上移一个菜单条目（按住可快速滚动）
		下移一个菜单条目（按住可快速滚动）
		上移一个菜单级别。如果正在播放视频，暂停并返回菜单
		下移一个菜单级别
		播放
		暂停
		停止
		下一首曲目或音频书签
		上一首曲目或音频书签
		快进
		快退
		随机模式

## 使用前部控制台输入端

在控制台的前部有模拟 A/V 输入端以及 USB 和 HDMI™ 输入端。这些输入端在 SOURCE (来源) 菜单中显示为 A/V (Front) [A/V (前部)]、USB 和 HDMI (Front) [HDMI (前部)]，但仅在连接了设备之后才显示。这些输入端用于暂时连接设备，如数码相机和视频相机等。

### 前部 USB 输入端

Lifestyle® 系统可以显示 USB 存储设备中的照片文件（仅限 .jpg 或 .jpeg 格式）。

当选择了 USB 来源后，在左侧列表的顶部会显示文件夹，其后是单个图像文件。选择文件夹显示其中的内容。

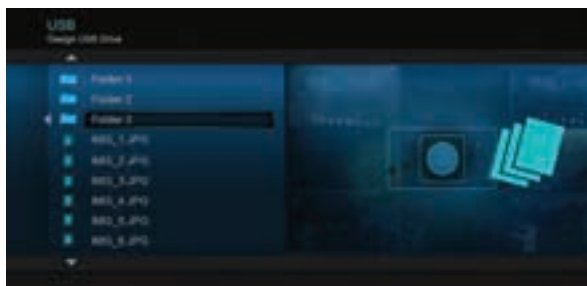

使用以下控件查看数码照片。

	▲	上移一个菜单条目（按住可重复上移）
	▼	下移一个菜单条目（按住可重复下移）
	◀	上移一个文件夹级别，或退出并返回至浏览文件夹（如果以幻灯片模式查看）
	菜单	上移一个文件夹级别，或退出并返回至浏览文件夹（如果以幻灯片模式查看）
	▶	下移一个文件夹级别
	OK	下移一个文件夹级别（如果某文件夹突出显示），或播放幻灯片（如果某照片文件突出显示）
	△	上移九个条目
	▽	下移九个条目
	退出	退出幻灯片并返回至浏览文件夹
	▶	播放突出显示的文件夹的幻灯片
		暂停幻灯片
	■	退出幻灯片并返回至浏览文件夹
	▶	下一张图像
◀	上一张图像	

# 操作系统来源

---

## 前部模拟 A/V 输入端

您可以使用此输入端连接要输出复合视频和左/右音频的设备。Bose® 遥控器不能对此输入端中连接的设备进行控制。您需要使用设备自身配备的控件或附随设备提供的遥控器对其进行控制。

## 前部 HDMI 输入端

您可以使用此输入端连接配备 HDMI 输出端的设备。Bose 遥控器不能对此输入端中连接的设备进行控制。您需要使用设备自身配备的控件或附随设备提供的遥控器对其进行控制。

## 更改图像视图

---



按下图像视图按钮显示视频格式选择菜单。继续按下此按钮可突出显示您的选择。

在您选择了格式后，电视图像会立刻更改。

**注意：**当显示 3D 视频时，Image View（图像视图）按钮不会显示视频格式选择菜单。观看 3D 视频时不能更改视频的形状。



**标准** 保持原始视频图像不变。



**自动加宽** 填满屏幕的宽度，不裁切任何内容。



**伸展 1** 从中间向外均匀伸展视频图像。



**伸展 2** 向外伸展视频图像，但边缘的伸展幅度远大于图像的中心部分。



**缩放** 放大视频图像（按上/下导航按钮可垂直偏移屏幕上的图像）。



**灰条** 将垂直灰条置于标准清晰度的视频图像左右侧。

## 使用系统选项菜单

显示于 OPTIONS (选项) 菜单中的条目数具体取决于当前所选择的来源。

1. 按遥控器上的 。
2. 按 ◀ 或 ▶ 导航至突出显示的 OPTIONS (选项)
3. 按 OK (确定) 按钮显示当前来源的 OPTIONS (选项) 菜单, 如下面所示。



4. 按 ▲ 或 ▼ 突出显示您想要更改的选项。
5. 按 ◀ 或 ▶ 选择设置。
6. 完成后, 按遥控器上的 EXIT (退出)。

## OPTIONS (选项) 菜单

出厂设置采用粗体。

选项	可用设置
声音 (235/135 系列 III 系统不可用)	原始 ..... 当收到来源中发出的立体声后播放立体声 <b>推荐</b> ..... 不管是否收到来源中发出的 2 或 5 声道音频, 均播放 5 声道音频 二选一 ..... 当收到来源中发出的立体声或 5 声道音频时, 播放 5 声道音频 增强单声道 ..... 从音频源收到单声道音频时播放模拟环绕立体声
当前电台	<b>允许播放立体声</b> ..... 允许播放从当前立体声 FM 无线电台中的立体声 立体声关闭 ..... 将当前电台的声道更改为单声道, 这在调至信号较弱的无线电台时比较有用
RDS	<b>打开</b> ..... 显示遥控器上的 RDS 信息 关闭 ..... 不显示遥控器上的 RDS 信息

## 更改系统选项

选项	可用设置
游戏模式	打开 .....缩短音频处理和延迟 关闭 .....正常性能
音频压缩	关闭 .....不改变音轨 增强对话 .....增强声音输出，以便您更清晰地听到电影中的对话 智能音量 .....缩小电影声道中的音量范围，以使爆发高音与轻柔声音之间的差异不是特别明显
音轨	曲目 1 .....从外部多音轨音频流中选择曲目 1 曲目 2 .....从外部多音轨音频流中选择曲目 2 两个曲目 .....从外部音频流中选择曲目 1 和 2 不可用 .....若仅有一个曲目，则自动选择
音量抵消	提高所选来源相对于其他来源的音量 (0 至 10)
来源全画面 (仅限 2D)	打开 .....对当前视频来源应用视频全画面 关闭 .....视频来源不受影响 注意：当播放 3D 来源时，将会显示“不可用”而不是全画面值。
系统低音	调节低音水平： -9 到正常到 +6 (ADAPTiQ® 调校之后) -14 到正常到 +14 (无 ADAPTiQ 调校)
系统高音	调节高音水平： -9 到正常到 +6 (ADAPTiQ® 调校之后) -14 到正常到 +14 (无 ADAPTiQ 调校)
2D A/V 同步 (仅限 2D)	调整音频延迟使其与 2D 视频同步： -2 到正常到 +5
3D (仅限 3D)	使用合适的 3D 眼镜设置 3D 图像，使其正确显示 自动 .....自动设置正确的 3D 图像格式 并排 .....选择并排格式 顶部和底部 .....选择顶部/底部格式
3D A/V 同步 (仅限 3D)	调整音频延迟使其与 3D 视频同步 -2 到正常到 +10
电源中断	正常 .....系统关闭，未出现电源中断菜单 电源中断菜单 .....关机时，系统出现电源中断菜单
屏幕保护	打开 ...仅播放音频来源且用户 20 分钟没有进行任何操作时，将显示屏幕保护 关闭 ...禁用屏幕保护模式
后置扬声器 (235/135 系列 III 系统不提供)	调整后置扬声器相对于前置扬声器的音量： (-10 到正常到 +6) 注意：当扬声器选项设置为立体声 (2) 或前置 (3) 时，此选项不可用。
中置扬声器 (235/135 系列 III 系统不提供)	调整中置前扬声器相对于其他扬声器： -8 到正常到 +8 注意：当扬声器选项设置为立体声 (2) 时，此选项不可用。

选项	可用设置
扬声器 (235/135 系列 III 系统不提供)	立体声 (2)..... 仅激活左前侧和右侧扬声器 前 (3)..... 仅激活左前侧、中置和右侧扬声器 <b>环绕 (5)</b> ..... 激活前后所有扬声器
电视音量	<b>打开</b> .....使系统在电视上显示音量计和静音指示器 关闭 ..... 禁止显示音量计和静音指示器
电视扬声器	<b>打开</b> .....将 HDMI™ 音频发送至电视（将耳机插入控制台或按下遥控器上的“静音”或“音量”按钮不会对电视音频产生任何影响） <b>关闭</b> .....将 HDMI 音频发送至 Lifestyle® 系统扬声器
视频输出 (仅限 2D )	更改发送至电视的视频信号的分辨率（标准清晰度/720p/1080i/1080p） (仅显示电视支持的设置选项) <b>注意：</b> 当播放 3D 来源时，输出分辨率总是与连接的 3D 来源的分辨率匹配。然后“视频输出”将显示自动设置的输出分辨率，并且在播放 3D 来源时分辨率不可更改。
自动关闭	已启用.....以下情况下该系统会自动关闭： <ul style="list-style-type: none"> <li>• 4 小时无活动，包括 Bose® link 第二区（无用户交互）。</li> <li>• 15 分钟无视频源或音频源的音频或视频。</li> <li>• ipod 源 25 分钟无活动。</li> </ul> 已禁用.....系统将不会自动关闭

# 更改系统设置

## UNIFY® 系统概述

UNIFY 智能集成系统将带您完成初始系统安装和配置。它可以帮助您选择正确的连接线和输入端，并设置 Lifestyle® 遥控器以操作所连接的设备。

完成初始设置之后，您可以随时用 UNIFY 系统更改系统设置和配置。

## 使用 UNIFY 菜单

要在电视中显示 UNIFY 菜单，则按下控制台前部的 **Setup (设置)** 按钮。使用遥控器上的导航按钮，选择您想要的功能，并按照屏幕上的说明进行操作。

菜单项	可以采取的措施
恢复初始设置	如果初始设置未完成，可在完成最后一项操作后返回至 UNIFY 设置过程。
重新启动初始设置	如果初始设置未完成，您可以重新开始 UNIFY 设置过程。
重新连接 Acoustimass® (135 系列 III 系统)	根据屏幕上的说明，重新连接扬声器阵列和 Acoustimass 低音箱。
语言	更改屏幕显示语言。
ADAPTiQ®	启动 ADAPTiQ 音场调校过程。运行 ADAPTiQ 后，此菜单项可禁用或启用 ADAPTiQ。
电视设置	您的电视与控制台连接之后，您可以： <ul style="list-style-type: none"><li>• 对 Lifestyle® 遥控器进行设置以控制电视</li><li>• 手动输入遥控器 IR 设备代码</li><li>• 更换电视</li><li>• 增设、更改或删除电视音频连接</li></ul>
来源设置	对于已连接至控制台输入端 1-5 的来源，您可以： <ul style="list-style-type: none"><li>• 更改设备的名称</li><li>• 对设备遥控器进行设置，以控制设备或添加 IR 发射器</li><li>• 手动输入遥控器 IR 设备代码</li><li>• 移去此设备</li><li>• 添加或更改音频或视频连接</li></ul>
添加新设备	初始设置完成后，您可以在系统中增加其他设备或附件。
网络设置	将 SoundTouch™ 无线适配器连接至系统。
更新	执行系统软件更新（更多信息，请参阅第 29 页上的“执行系统软件更新”）。
示教模式	发送 IR 代码以设置学习型遥控器。
退出 UNIFY	关闭 UNIFY 菜单



## 故障诊断

问题	措施
系统对我的 Bose® 遥控器的初始操作没有响应	<ul style="list-style-type: none"> <li>• 确保控制台已打开。</li> <li>• 检查遥控器电池是否正确安装或是否需要更换。请参阅第 29 页上的“更换电池”。</li> <li>• 重设系统。请参阅第 28 页上的“重设系统”。</li> <li>• 按下遥控器上的任意键，同时观察控制台的系统状态指示灯。每按一下，该指示灯就会闪烁一次。否则，请参阅第 28 页上的“将遥控器与控制台配对”并按照其中的说明执行操作。</li> </ul>
Bose 遥控器不能控制我在初始设置过程中增加的设备	<ul style="list-style-type: none"> <li>• 尝试重新设置设备。按下控制台上的 Setup（设置）按钮。选择设备选项并根据屏幕上的说明重新设置该设备。</li> <li>• 您的系统可能需要软件更新。请参阅第 29 页上的“执行系统软件更新”。</li> </ul>
已连接来源的视频连接未达到最佳状态	要更改视频连接，请按下控制台上的 Setup（设置）按钮，然后选择设备设置选项。根据屏幕上的说明操作。
系统不执行任何操作	<ul style="list-style-type: none"> <li>• 确保交流电源线牢固插入了电源。</li> <li>• 确保 Acoustimass® 低音箱和电源完全插入了通电的交流（市电）电源插座中。</li> <li>• （仅限 135 系列 III 系统）确保扬声器阵列插入了通电的交流（市电）电源插座中。</li> <li>• 从 SOURCE（来源）菜单中选择连接的设备。</li> <li>• 重设系统。请参阅第 28 页上的“重设系统”。</li> </ul>
没有声音	<ul style="list-style-type: none"> <li>• 确保 Acoustimass 低音箱插入了通电的交流（市电）插座中。</li> <li>• （仅限 135 系列 III 系统）确保扬声器阵列插入了通电的交流（市电）电源插座中。</li> <li>• 增大音量。</li> <li>• 按下“静音”按钮，确保您的系统没有设置为静音。</li> <li>• 检查控制台上的输入端连接。确保选择了正确来源。</li> <li>• 确保音频输入线缆已牢固地插入了控制台上的 Audio Out（音频输出）连接器中（非 Bose link），另一端已牢固地装入 Acoustimass 低音箱上的媒体中心连接器中。</li> <li>• （仅限 135 系列 III 系统）确保音频输入连接线已牢固地插入了控制台上的 Audio Out（音频输出）连接器中（非 Bose® link），另一端已牢固地装入扬声器阵列上的 Audio In（音频输入）连接器中。</li> <li>• （仅限 135 系列 III 系统）尝试使系统远离任何可能会造成无线干扰的来源，如无线电脑网络路由器、SoundTouch™ 无线适配器、其他无线设备、微波炉。</li> <li>• 操作无线电台时，需连接 FM 和 AM 天线。</li> <li>• 重设系统。请参阅第 28 页上的“重设系统”。</li> </ul>
声音品质更改，扬声器阵列状态指示灯闪烁橙色光（仅限 135 系列 III 系统）。	请按下控制台上的 Setup（设置）按钮，选择“重新连接 Acoustimass”菜单项目。根据屏幕上的说明操作。

# 维护与保养



问题	措施
电视不响应遥控器发出的指令（135 系列 III 系统）	<ul style="list-style-type: none"><li>• 确保扬声器阵列没有阻挡住电视上的 IR 传感器。改变电视和扬声器阵列的位置，使 IR 传感器不受阻挡。</li><li>• 关于电视上 IR 传感器的位置信息，请参考电视附带的用户指南。</li></ul>
间歇性低音（135 系列 III 系统）	<ul style="list-style-type: none"><li>• 查看 Acoustimass® 低音箱的状态指示灯是否为橙色并且不闪烁。</li><li>• 如果扬声器阵列状态指示灯闪烁橙色光：<ul style="list-style-type: none"><li>— 检查 Acoustimass 低音箱是否已插入交流电源插座，且状态指示灯发出橙色光。</li><li>— 请按控制台上的 Setup（设置）按钮，选择“重新连接 Acoustimass”菜单项目。根据屏幕上的说明操作。</li><li>— 尝试使系统远离任何可能会造成无线干扰的来源，如无线电脑网络路由器、其他无线设备、微波炉。</li></ul></li></ul>
声音被巨大的嘈杂声或嗡嗡声淹没，这些噪音属于电子干扰声	请联系 Bose® 客户服务处，以确定房间内的其他电子设备是否会产生产生干扰信号，并询问可能的补救措施。
收音机无法工作	<ul style="list-style-type: none"><li>• 确保天线连接正确。</li><li>• 移动 AM 天线，使天线与控制台和 Acoustimass 低音箱至少相距 20 英寸（50 厘米）。</li><li>• 调整天线的位置，以改善接收效果。</li><li>• 确保 AM 天线处于垂直状态。</li><li>• 移动天线，使天线远离控制台、电视或其他电子设备。</li><li>• 选择另一个电台。您可能处于某些电台的弱信号区。</li></ul>
FM 声音失真	<ul style="list-style-type: none"><li>• 调整天线位置，以减轻干扰。</li><li>• 将天线完全抽出。</li></ul>
观看 3D 内容时图像模糊	<ul style="list-style-type: none"><li>• 如果您的 3D 眼镜为主动式，请确保其已打开。</li><li>• 尝试将 3D 系统选项更改为不同的设置。</li><li>• 如果问题仍然存在，请确保扬声器阵列没有阻挡住电视上的 IR 传感器。改变电视和扬声器阵列的位置，使 IR 传感器不受阻挡。</li><li>• 关于电视上 IR 传感器的位置信息，请参考电视附带的用户指南。</li></ul>
声音失真	<ul style="list-style-type: none"><li>• 确保音频输入连接线未损坏且两端的连接都牢固。</li><li>• 降低与控制台所连外部设备的输出音量。</li><li>• （仅限 135 系列 III 系统）移除扬声器装饰配件和格栅板的保护膜以及 Acoustimass 低音箱的前部。</li></ul>
连接的设备没有声音	<ul style="list-style-type: none"><li>• 检查连接。</li><li>• 如果使用的是同轴或光纤音频连接，确保未将两种类型的连接接入控制台的相同输入端中。</li><li>• 确保设备已开启。</li><li>• 请参阅随设备提供的用户指南。</li></ul>

问题	措施
无法完成网络设置	<ul style="list-style-type: none"> <li>• 确保电脑和 SoundTouch™ 系统已连接至相同的 Wi-Fi 网络。</li> <li>• 确保网络名称和密码正确无误。</li> <li>• 确保系统位于路由器的范围内。</li> <li>• 关闭其他打开的应用程序。</li> <li>• 检查电脑防火墙设置，以确保 SoundTouch™ 应用程序和 SoundTouch™ 音乐服务器为允许的程序。</li> <li>• 重启电脑。</li> <li>• 重启 SoundTouch™ 系统（请参阅应用程序中的“帮助”系统）。</li> <li>• 重启路由器。</li> <li>• 卸载此应用程序，恢复系统的出厂设置，然后重新进行设置。要恢复系统的出厂设置，拔掉 Bose® Link 线缆，然后在按住控制按钮的同时重新连接线缆。</li> <li>• 隐藏网络名称后，使其无法显示，取消隐藏网络以完成设置。</li> <li>• 有关更多信息，请访问 SoundTouch™ 网上论坛或联系 Bose 支持（联系方式可查阅包装箱内随附的联系人列表）。有关故障诊断的更多信息，请参阅 SoundTouch™ 应用程序中的“帮助”系统。</li> </ul>
无电视图像，但能听到声音	<ul style="list-style-type: none"> <li>• 查看电视的视频输入选择。确保为视频源选择了正确的视频输入。</li> <li>• 确保音频线缆已牢固连接。</li> </ul>
所连接的设备对遥控器命令的反应不一致。	<p>尝试将附随设备提供的外部 IR 发射器连接到控制台。有关说明，请按下控制台上的 Setup（设置）按钮。选择设备选项，然后按照屏幕上的说明执行操作。</p>
同轴数字音频输入端上的声音间歇性中断	<p>联系 Bose 客户服务部门，获取可用于同轴数字音频连接的复合视频线缆。</p>

# 维护与保养



---

## 重设系统

1. 按住控制台上的 **Power (电源)** 按钮  持续 5 秒钟，或者直到控制台上的系统状态指示灯变为红色。当系统关闭后，控制台上的系统状态指示灯会变为红色。
2. 松开控制台上的 **Power (电源)** 按钮  重启系统。系统状态指示灯变为闪烁的绿色，当系统启动并可以使用时，该指示灯变为稳定的绿色。
3. 如果仍无法使用遥控器对系统进行操作，请尝试以下程序使遥控器与控制台配对。

## 将遥控器与控制台配对

如果正在更换遥控器，或故障诊断说明推荐这样做的话，可能需要执行此程序。

1. 确保系统已开启。若没开启，按下控制台上的 **Power (电源)** 按钮 。
2. 将遥控器靠近控制台。
3. 同时按住控制台上的 **Mute (静音)** 按钮  和遥控器上的 **OK (确定)** 按钮，持续五秒钟。当完成配对后，系统状态指示灯会不断闪烁。
4. 按下遥控器上的任意按钮，检查控制台上的系统状态指示灯是否在按下各个按钮后都会闪烁。

## 执行系统软件更新

Bose® 会在网络上定期提供系统软件更新，您可以将其下载到附随系统提供的 U 盘中。

1. 按下控制台前部的 **Setup（设置）** 按钮显示 UNIFY® 菜单。
2. 使用遥控器上的导航按钮，选择 **Update（更新）**。
3. 根据屏幕上的说明执行设置操作。

**注意：** 为确保 Bose 遥控器完成更新，在更新过程中使遥控器靠近控制台的前部。

## 联系客服服务处

要获得其他有助于解决问题的帮助，请联系 Bose 客户服务处。请参阅包装箱内包括的地址列表。

## 更换电池

当发现电量范围显著降低、遥控器发出电量降低的提示或遥控器显示屏上的电池电量图标表明电量低时，请将四个电池全部更换掉。

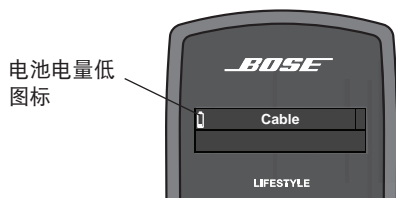

1. 将电池舱盖从遥控器后端滑下。

AA (IEC-LR6) 电池 (4)

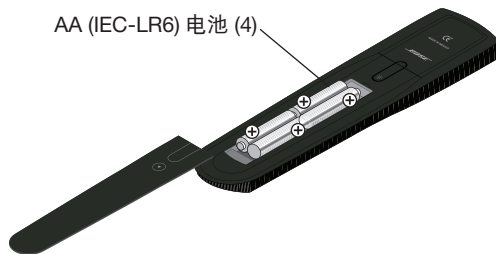

2. 取出旧电池。
3. 安装四块新 AA (IEC-LR6) 1.5V 电池，使电极标志 (+ 和 -) 与电池舱内的标志相符。
4. 滑动关闭电池舱盖。

## 维护与保养

---

### 清洁

---

可以使用柔软、干燥的抹布擦拭外表面。也可以轻轻地使用真空吸尘器清除扬声器栅格中的灰尘。

#### 小心：

- 请勿使用溶剂、化学品或喷雾剂进行清洁。
- 请勿使液体溅入或者物体落入任何开口中。

### 有限质保

---

您的 Lifestyle® 系统受有限担保保护。有关详细信息，请参见您的产品登记卡。请务必填写好卡上的信息部分，然后将卡寄到 Bose 公司。没有完成这一过程不影响您的有限质保。

本产品提供的保修信息不适用于澳大利亚和新西兰。有关澳大利亚和新西兰的保修信息，请浏览 [www.bose.com.au/warranty](http://www.bose.com.au/warranty) 或 [www.bose.co.nz/warranty](http://www.bose.co.nz/warranty)。

## 技术信息

### 遥控器

频率: 2.4 GHz

范围: 33 英尺 (10 米)

### 控制台电源额定值

交流输入端: 100-240V  $\sim$  50/60 Hz, 1.0A (1,0A)

直流输入端: 最大 12V  $\equiv$  35W。

### Acoustimass® 低音箱额定值 (限 Lifestyle® 535、525 和 235 系列 III 系统)

美国/加拿大: 100-120V  $\sim$  50/60 Hz 350W

国际: 220-240V  $\sim$  50/60 Hz 350W

双电压: 100-120/220-240V  $\sim$  50/60 Hz 350W

### Acoustimass® 低音箱额定值 (仅限 Lifestyle® 135 系列 III 系统)

交流输入电源: 100-240V  $\sim$  50/60 Hz 150W

### 扬声器阵列额定值 (仅限 Lifestyle® 135 系列 III 系统)

交流输入电源: 100-240V  $\sim$  50/60 Hz 60W

### 无线连接额定值 (仅限 Lifestyle® 135 系列 III 系统)

输出功率: 5 mW @ 2400-2480 MHz

范围: 20 英尺 (6.1 米)

## 许可信息

---

本产品包含源自第三方的一种或多种免费或开源软件程序，作为 STLinux 软件包的一部分发布。详情请访问：[www.stlinux.com/download](http://www.stlinux.com/download)。该免费和开源软件遵守《GNU 通用公共许可证》、《GNU 程序库/宽松通用公共许可证》或其他不同和/或附加版权许可、声明和免责声明之规定。要了解您在这些许可条件下所拥有的权限，请参阅许可、声明和免责声明中的特定条款，这些文件以电子文件的形式提供，位于产品控制台中的名为“licenses.pdf”的文件中。要阅读此文件，您需要拥有一台配备 USB 端口的计算机以及可以查看 .pdf 文件的软件程序。

要从产品控制台中下载“licenses.pdf”文件：

1. 按住控制台前部的 Setup (设置) 按钮显示 System Information (系统信息) 屏幕。
2. 将 U 盘（在系统包装内应提供该 U 盘）插入控制台前部的 USB 输入端中。
3. 按下遥控器上的 OK (确定) 按钮，将文件复制到 U 盘中。此下载过程应可在 30 秒内完成。之后可将 U 盘移除。
4. 要阅读文件“licenses.pdf”，将 U 盘插入电脑的 USB 端口，导航至 USB 根目录，然后使用可以查看 .pdf 文件的软件程序打开“licenses.pdf”。

要接收附随本产品提供的开放源文件程序的源代码，请将您的书面请求邮寄至：Licensing Manager, Mailstop 6A2, Bose Corporation, The Mountain, Framingham, MA 01701-9168。Bose Corporation 会将此光盘上的源代码分发给您，同时会收取执行此分发所需成本的费用，如介质成本、装运费等。在此类源代码中将复制和带有上述所有许可、声明和免责声明。此服务自 Bose Corporation 发布本产品之日起三 (3) 年内有效。





# 重要安全資訊

請參閱您的系統安裝指南以瞭解「重要安全資訊」。

## 重要美國和加拿大合規資訊

- 本設備符合 FCC 規則第 15 部分規定和加拿大工業免許可證 RSS 標準。本裝置的工作情況可能出現下列兩種情形：(1) 本裝置不會造成有害干擾 (2) 本裝置必須承受任何接收到的干擾，包括造成裝置工作不正常的干擾。
- 本裝置符合為公眾闡明的 FCC 和加拿大工業 RF 輻射限制。
- 本設備不能與其他天線或發射器位於同一地點或與這些設備一起使用。

### 對於 SoundTouch 無線配接器：

- 您在安裝和操作本設備時，身體應距離本設備至少 8 英寸（20 公分）。

### • CAN ICES-3 (B)/NMB-3(B)

此 B 類數位裝置符合加拿大 ICES-003 規範。

## 有關可產生電子噪音的產品的資訊

本設備已經過測試，符合 FCC 規則第 15 部分有關 B 類數位裝置的各項限制。這些限制性規定旨在防範安裝在住宅中的裝置產生有害干擾。本設備產生、使用並輻射射頻能量，如果未按指示安裝和使用，可能會對無線電通訊造成有害干擾。然而，按照指示安裝並不能保證某些安裝不會發生干擾。如果本設備確有在開關過程中對無線電和電視訊號接收造成了有害干擾，建議使用者參照以下一個或多個方法嘗試消除干擾：

- 調整接收天線的方向或位置。
- 增大本設備和接收器的間距。
- 將本設備和接收器電源線插入不同線路上的插座中。
- 請諮詢經銷商或有經驗的無線電/電視技術人員以獲得幫助。

## 僅適用於：

### • Lifestyle® 535 和 525 系列 III 家庭娛樂系統



有關 DTS 專利，請瀏覽 <http://patents.dts.com>。根據 DTS Licensing Limited 授權製造。DTS 和 & DTS 都是註冊商標。DTS Digital Surround 是 DTS, Inc. 的商標。© DTS, Inc. 保留所有權利。



經 Dolby Laboratories 授權製造。Dolby 和雙 D 符號是 Dolby Laboratories 的商標。

經 Universal Electronics Inc. 許可，採用 UEI Technology™ 進行設計。© UEI 2000-2011。

HDMI 和 HDMI 徽標是 HDMI Licensing, LLC 在美國及其他國家/地區的商標或註冊商標。

iPhone 和 iPod 是 Apple, Inc. 在美國以及其他國家的商標。商標「iPhone」經 Airphone K.K 授權使用。

Xbox 是 Microsoft Corporation 的商標。

TiVo 是 Tivo, Inc. 或其子公司的商標。

其他商標是其各自所有者的財產。

©2014 Bose Corporation。未經事先書面許可，不得複製、修改、發行或以其他方式使用本材料的任何部分。

**簡介**

關於 Lifestyle® 系統 .....	5
系統功能 .....	5
如需幫助 .....	5

**控制項和指示器**

遙控器 .....	6
使用遙控器 .....	6
導覽控制項 .....	7
播放控制項 .....	7
資訊顯示 .....	8
遙控器發光按鈕 .....	8
MORE (更多) 按鈕 .....	9
啟動 MORE (更多) 按鈕功能 .....	9
按鈕功能定義 .....	9
控制台 .....	11
揚聲器陣列 (135 系列 III 系統) .....	12
Acoustimass® 低音箱 (135 系列 III 系統) .....	12

**電源開/關控制項**

啟動系統 .....	13
開啟電視 .....	13
關閉系統 .....	13

**作業系統來源**

選擇來源 .....	14
看電視 .....	15
使用機頂盒 .....	15
使用電視調諧器 .....	15
調至某電視台 .....	15
播放音訊/視訊裝置 .....	16
使用 SoundTouch™ .....	16
選擇無線廣播 .....	17
調至某電台 .....	17
存儲預設電台 .....	17
調用預設電台 .....	17
刪除預設電台 .....	17
可選的無線電調諧器設定 .....	17

播放 iPod 或 iPhone 上的內容 .....	18
使用前部控制台輸入端 .....	19
前部 USB 輸入端 .....	19
前部類比 A/V 輸入端 .....	20
前部 HDMI 輸入端 .....	20
變更影像檢視 .....	20
<b>變更系統選項</b>	
使用系統選項功能表 .....	21
OPTIONS (選項) 功能表 .....	21
<b>變更系統設定</b>	
UNIFY® 系統概述 .....	24
使用 UNIFY 功能表 .....	24
<b>維護與保養</b>	
疑難排解 .....	25
重設系統 .....	28
將遙控器與控制台配對 .....	28
執行系統軟體更新 .....	29
聯絡客戶服務處 .....	29
更換電池 .....	29
清潔 .....	30
有限質保 .....	30
技術資訊 .....	31
授權資訊 .....	32

### 請填寫以下內容，留作記錄

可以在產品底板上找到序號和型號。

LIFESTYLE® 型號： \_\_\_\_\_

控制台序號： \_\_\_\_\_

Acoustimass® 序號： \_\_\_\_\_

揚聲器陣列序號 (135 系列 III 系統)： \_\_\_\_\_

建議您將發票和本使用者指南保存在一起。

## 關於 Lifestyle® 系統

感謝您選擇家用 Bose® Lifestyle® 系統。無論是音樂還是視訊，這款造型典雅、易於使用的系統都能為您獻上卓越的品質。

目前為止，您應該已經使用 UNIFY® 智慧整合系統成功地完成了系統的安裝，並使用 ADAPTiQ® 音場調校系統調校出了跟房間適應的聲音效果。

本指南對這款新型遙控器進行描述，並向您展示系統及其所連接裝置的操作方法。

### 系統功能

- UNIFY 智慧整合系統能夠幫助您輕鬆地為系統新增裝置。
- SoundTouch™ 無線配接器可啟用系統上的 SoundTouch™。
- 3D 視訊能力（需要連接具有 3D 功能的電視和具有 3D 功能的 Blu-ray Disc™ 播放器、遊戲台、有線接線盒或連接至 Lifestyle® 系統的其他來源）。
- ADAPTiQ 音場調校系統可最佳化您房間的系統效能。
- RF 遙控器
- HDMI™ 連接
- 視訊向上轉換至 1080p
- 使用 USB 快閃磁碟機檢視相片。
- AM/FM 無線廣播
- 與大多數 iPod 和 iPhone 裝置相容的 30 針插接附件（未提供）的後面板連接器。
- 可以方便地將控制台和所連部件隱藏起來。

### 如需幫助

如果您遇到任何操作問題，一定要參閱第 25 頁上的「疑難排解」。藉助其中提供的有用提示，您可以自行解決一些常見操作問題。如果您需要更多幫助或該產品的服務資訊，請參閱隨附的聯絡資料表。

#### **重要提示！ – 請立即註冊您的產品！**

註冊產品後，您就能夠收到系統軟體更新通知，從而保持您的產品以最佳狀態運行。您還可以收到 Bose 提供的有關新產品和特價優待的資訊。

請根據產品註冊卡上的說明對產品進行註冊。未進行註冊並不影響您的有限質保權利或獲取系統更新的資格。

# 控制項和指示器

## 遙控器

### 使用遙控器

此款進階無線電頻率遙控器能夠在房間內的任意位置使用。使用時無需將其指向控制台。

**來源** – 在電視上顯示所連接裝置的來源清單並從中做出選擇

**電源** – 打開或關閉系統

**顏色功能** – 啟動連接的來源上（如 Blu-ray Disc™ 播放器和機頂盒）上的顏色相關功能，和用於電傳視訊

**Internet** – 啟動第三方設備（如 Blu-ray Disc™ 播放器和機頂盒）上的 Internet 連接

**音量調高/調低** – 調高 (+) 或調低 (-) 系統音量

**靜音** – 將系統揚聲器設定為靜音或取消其靜音

**影像檢視** – 變更視訊顯示的方式

**數字鍵台** – 可以手動輸入頻道和設定

**資訊顯示** – 請參閱第 8 頁

**電視電源** – 打開或關閉電視

**電傳視訊** – 打開和關閉電傳視訊控制項

**導覽控制項** – 請參閱第 7 頁

**更多** – 在電視上顯示其他裝置特定控制項和資訊第 9 頁。

**頻道上調/下調** – 下一個/上一個編號頻道或預設頻道

**上一個頻道** – 返回至上一個頻道或預設頻道

**播放控制項** – 請參閱第 7 頁

**電視輸入端** – 變更電視的輸入端



## 導覽控制項

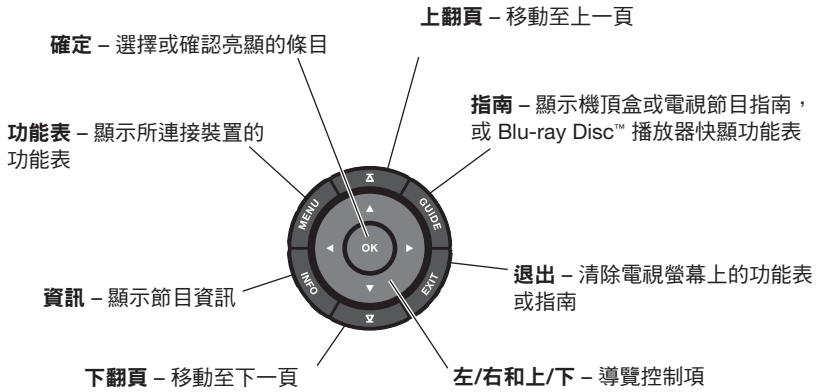

**備註：** 有關使用導覽和播放控制項對所選來源執行操作的更多資訊，請參閱第 14 頁上的「作業系統來源」。

## 播放控制項

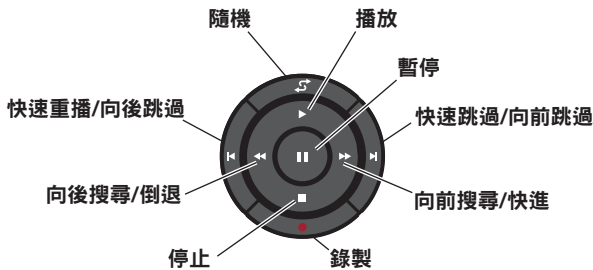

# 控制項和指示器

## 資訊顯示

該顯示提供了有關操作和系統狀態方面的資訊。

範例：

來源識別

有線

音量

有線  
43

無線電台調諧器

FM P1  
90.9 - WBUR90.9

iPod

iPod  
專輯

操作提示

按住數字鍵  
設定預設

SoundTouch™







SoundTouch  
預設

## 遙控器發光按鈕

按下遙控器後部的發光按鈕  可點亮遙控器上的按鈕和顯示幕。為了延長電池壽命，該燈光在數秒鐘後會自動熄滅。

要調整顯示幕的發光亮度：

**備註：** 如果當前所選來源為 AM 或 FM，請在調整前轉換為其他來源。這樣可以避免不小心刪掉無線電台預設。

1. 同時按住  和 **OK (確定)** 按鈕，持續 5 秒鐘。
2. 按上  或下  導航按鈕選擇亮度或對比度
3. 按左  或右  導航按鍵降低或提高發光亮度。
4. 按 **OK (確定)** 或  返回至正常操作。

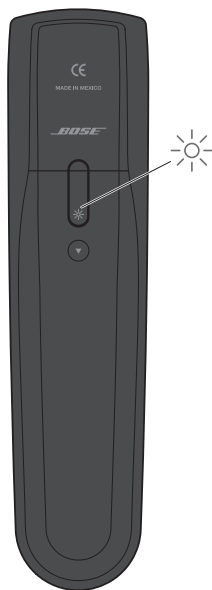



## MORE (更多) 按鈕



按下 **MORE (更多)** 按鈕可在電視螢幕的頂部顯示當前來源的更多按鈕功能。顯示的功能具體取決於選擇的來源。只能顯示 13 個可用按鈕。按鈕左側或右側的箭頭表示其他按鈕是否可用。

當超過 13 個按鈕時，顯示按鈕的左側或右側會出現一個箭頭提示您向左或向右捲動可查看其他按鈕。

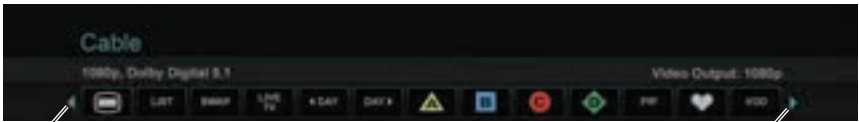

表示左側有更多按鈕。  
向左移動醒目提示。

表示右側有更多按鈕。  
向右移動醒目提示。

## 啟動 MORE (更多) 按鈕功能

1. 按下遙控器的 **MORE (更多)** 按鈕。
2. 按左 ◀ 或右 ▶ 導覽按鈕醒目提示您想要啟動的功能。
3. 按下遙控器上的 **OK (確定)** 按鈕。

## 按鈕功能定義



打開/關閉裝置電源。



將電視切換至實況節目。



顯示所收藏頻道的清單。



在組合裝置中的主要功能（如從 DVD 到 VCR）之間切換。



顯示後一天的節目指南



移動至裝置的「Home」(原位)狀態。



顯示前一天的節目指南。



在當前來源上選擇重複選項。



顯示錄製節目的播放清單。



切換多調諧器裝置中的調諧器。



畫中畫模式。



在機頂盒提供的電視和無線電台節目之間切換。



隨選視訊。



切換多調諧器裝置中的調諧器。

# 控制項和指示器

## 按鈕功能定義 (續)

-  允許您輸入 3 位數的編號 (僅限日本)。
-  顯示 OPTIONS (選項) 功能表。  
請參閱第 21 頁上的「變更系統選項」。
-  存取機頂盒的系統功能表。
-  打開 Blu-ray Disc™ 播放器上的頂級功能表 (或標題功能表)。
-  存取交互節目指南中的 A、B、C 或 D 功能。
-  存取 Xbox® 功能。
-  存取調諧裝置的資料廣播 (僅限日本)。
-  存取 PlayStation® 功能。
-  選擇不同類型的視訊廣播 (僅限歐盟)。
-  可以為特定內容評級, 比如 TiVo® 節目。
-  打開 Blu-ray Disc™ 播放器或者機頂盒上的指定「工具」。

# 控制台

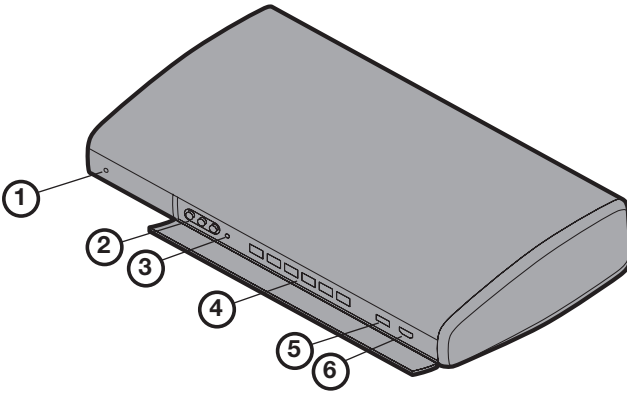

## ① 系統狀態指示燈

- 關閉 .....系統關閉
- 紅色 .....網路待機
- 閃爍綠色 .....系統正在啟動
- 穩定綠色 .....系統已打開且可以使用
- 琥珀色 .....利用可選插接附件（可從 Bose 處購買）為 iPod 或 iPhone 充電時，系統已關閉或即將關閉

## ② 前部 A/V 輸入端

用於暫時連接音訊/視訊裝置，如攝影機。

## ③ 耳機輸出端

適用於身歷聲插頭為 3.5 毫米的身歷聲耳機。其音量是透過音量控制項設定的。

## ④ 控制按鈕

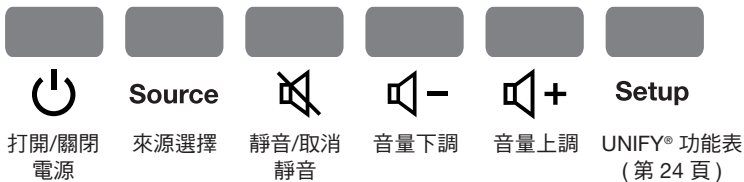

## ⑤ 前部 USB 輸入端

用於檢視 USB 裝置以及數位相機中的相片檔案。用於更新系統軟體。

## ⑥ 前部 HDMI™ 輸入端

用於暫時連接 HDMI 裝置，如視訊相機。

## 控制項和指示器

### 揚聲器陣列 (135 系列 III 系統)

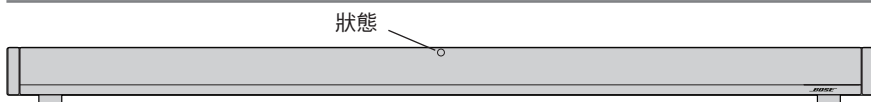

#### 狀態指示燈：

- 關閉 ..... 揚聲器陣列和 Acoustimass® 低音箱已連接
- 慢速閃爍橙色 ..... 揚聲器陣列可進行無線連接
- 快速閃爍橙色 ..... 揚聲器陣列已斷開且正在嘗試連接
- 穩定紅色 ..... 系統錯誤 (請致電 Bose 客戶服務處)

### Acoustimass® 低音箱 (135 系列 III 系統)

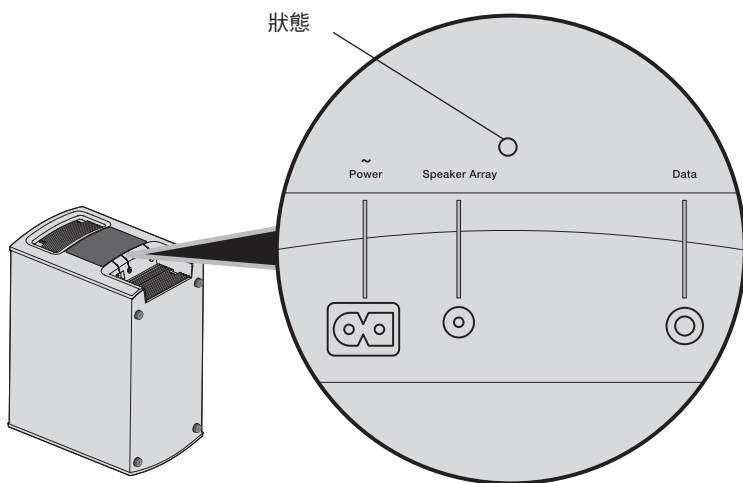

#### 狀態指示燈：

- 穩定橙色 ..... 揚聲器陣列和 Acoustimass 低音箱已連接
- 每隔 3 秒閃爍一次 ..... Acoustimass 低音箱已斷開與揚聲器陣列的連接或揚聲器陣列已關閉 (Acoustimass 低音箱待機)
- 慢速閃爍橙色 ..... Acoustimass 低音箱可進行無線連接
- 穩定紅色 ..... 系統錯誤 (請致電 Bose 客戶服務處)

## 啟動系統

要啟動系統：



按下遙控器或控制台上的 **Power (電源)** 開關。

在幾秒鐘之內，控制台上的系統狀態指示燈從閃爍變為穩定的綠色。現在系統可以使用了。

要啟動系統並直接轉到 SOURCE (來源) 功能表：

**SOURCE**

按遙控器上的 **SOURCE (來源)** 按鈕。將啟動系統並打開電視螢幕上的 SOURCE (來源) 功能表。

要啟動系統並直接轉到 UNIFY® 功能表：

**Setup**

按下控制台上的 **Setup (設定)** 按鍵。將啟動系統並打開電視螢幕上的 UNIFY® 功能表。

**備註：** 為保持最低耗電量，當系統處於關閉模式時，會以省電狀態運行。這就是系統需要幾秒鐘的時間才能啟動的原因。

## 開啟電視

**TV**

若您在初始設定過程中就使用 UNIFY 對遙控器進行了設定，則按下遙控器上的 **TV Power (電視電源)** 按鈕可打開電視。此外，也可使用附隨電視提供的遙控器。

## 關閉系統



按下遙控器或控制台上的 **Power (電源)** 開關。

系統在幾秒鐘後會自動關閉。

**備註：** 若您決定使用所連接裝置的電源控制項，則將會停止自動關機，此時您必須使用螢幕上的控制台。

# 作業系統來源

## 選擇來源

從 SOURCE（來源）功能表中可選擇您的來源和連接的裝置。此功能表最多可顯示 10 個選項。當超過 10 個選項時，功能表的頂部或底部會出現一個箭頭提示您向上或向下捲動可查看其他項。

1. 按下遙控器上 **SOURCE（來源）** 按鈕可在電視上顯示所連接裝置的清單。

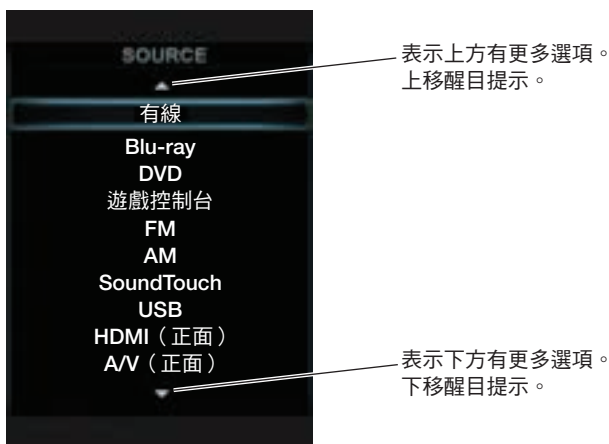

2. 按住 **SOURCE（來源）** 可在清單中下移亮顯的條目，以此選擇您想要的來源。

- 也可使用向上 ▲ 或向下 ▼ 導覽按鈕選擇來源。
- 若您在設定過程中為裝置指定了名稱，則指定名稱會顯示於清單之中。未命名的裝置以常規輸入形式顯示，如「Input 1 (HDMI)」和「Input 2 (HDMI)」。
- 若您選擇的來源已關閉，則會在螢幕上顯示一條訊息提示您打開來源。

**備註：**當收聽音訊源時，系統會自動進入螢幕保護裝置模式以避免螢幕老化的風險。按 Lifestyle 遙控器上的任何按鈕可恢復畫面。要禁用螢幕保護裝置，請參閱第 21 頁上的「變更系統選項」。

**備註：**UNIFY® 智慧整合系統可對 Lifestyle® 遙控器進行設定以控制各個裝置。如果其中某個或多個設備對 Lifestyle® 遙控器沒有反應，請參閱第 25 頁上的「疑難排解」。

## 看電視

您的電視可能要透過機頂盒或內建於電視中的調諧器才能接收到電視節目內容。

**備註：**由於多數電視均配備 IR（紅外線）遙控器，因此在操作電視時，需將 Bose® 遙控器指向該電視。

### 使用機頂盒

若將有線電視、衛星電視或其他機頂盒與電視相連，則在設定過程中，這些裝置將顯示於 SOURCE（來源）功能表中您為其指定的名稱之下。

1. 按下遙控器上的 **SOURCE（來源）** 按鈕，然後選擇提供電視節目的裝置。
2. 調至某電視台。參閱下面的「調至某電視台」。

### 使用電視調諧器

如果您使用電視中的調諧器接收電視節目：

1. 按下遙控器上的 **SOURCE（來源）** 按鈕並選擇電視。
2. 按下 **TV Input（電視輸入端）** 按鈕  選擇電視的內部調諧器。
3. 調至某電視台。參閱下面的「調至某電視台」。

**要返回至來源功能表選擇其他來源**，請按下 **TV Input（電視輸入端）**  按鈕首先選擇 Bose® 系統的輸入端，然後按下 **SOURCE（來源）** 按鈕選擇其他來源。

### 調至某電視台

您可以透過以下任意方式調至某電視台：



使用鍵盤輸入頻道編號並按 **OK（確定）**。使用破折號按鈕輸入採用了破折號或句號的頻道編號。



按 **▲（頻道上調）** 或 **▼（頻道下調）** 按鈕更換頻道。

按 **Last（最後）** 按鈕  調至上一次選擇的頻道。



按下 **GUIDE（指南）** 按鈕。使用導覽、上/下翻頁和 **OK（確定）** 按鈕從節目指南中選擇一個電視台。

# 作業系統來源

## 播放音訊/視訊裝置

在交互安裝過程中，您可能連接了音訊/視訊裝置，如 CD、DVD、DVR、Blu-ray Disc™ 播放器或其他此類裝置。這些裝置通常會被連接至輸入端 1-5。

如果您在 Lifestyle® 遙控器中對這些裝置進行了設定，則可使用以下控制項操作所選裝置。

	<b>功能表</b>	裝置功能表（如有）或系統設定功能表
	<b>指南</b>	Blu-ray Disc 播放器快顯功能表
	<b>資訊</b>	裝置資訊
	<b>退出</b>	退出功能表
	▲	上移一個條目
	▼	下移一個條目
	◀	左移
	▶	右移
	OK	選擇
	△	下一頁面、頻道或光碟
▽	上一頁面、頻道或光碟	
	▶	播放
	⏸	暫停
	■	停止
	●	錄製
	⏩	快進或向前搜尋
	⏪	快退或反向搜尋
	⏭	快速跳過或向前跳過
	⏮	快速重播或向後跳過
↺	隨機模式	

## 使用 SoundTouch™

有關使用 SoundTouch™ 的資訊，請從 Bose 網站下載適用於 Lifestyle® 系統的 SoundTouch™ 使用者指南。



## 選擇無線廣播

1. 按下 **SOURCE (來源)** 按鈕。
2. 按住 **SOURCE (來源)** 按鈕選擇 SOURCE (來源) 功能表中的 FM 或 AM。

### 調至某電台



- 按下 **▶**(增大) 或 **◀**(減小) 上下調節頻段。
- 或者，
- 按下 **▶▶**(向下搜尋) 或 **◀◀**(向上搜尋) 查找下一個/上一個訊號較強的電台。

### 存儲預設電台

內建無線電調諧器最多可存儲 25 個 FM 和 25 個 AM 預設電台。

1. 調至某無線電台。
2. 若預設值為 1-9，按住數字鍵台即可。若為 10-25，則按住 **OK (確定)** 按鈕將電台存儲為下一個可用預設值。

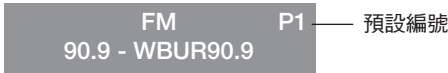

### 調用預設電台



按下 **▲**(頻道上調) 或 **▼**(頻道下調) 按鈕轉到下一個或上一個預設電台。



要快速存取預設值 1-9，只需按下預設電台的數字即可。

### 刪除預設電台

1. 調出您要刪除的預設電台。
2. 按住 **OK (確定)** 按鍵，直到預設數位從顯示幕中消失。

### 可選的無線電調諧器設定

1. 按下 **MORE (更多)** 按鈕  並選擇 **OPTIONS (選項)**。
2. 您可以從 **OPTIONS (選項)** 功能表 (請參閱第 21 頁) 選擇：
  - 當前電台：允許身歷聲，身歷聲關閉
  - RDS：打開，關閉

# 作業系統來源

## 播放 iPod 或 iPhone 上的內容

您的 Lifestyle® 系統可以使用從 Bose 購買（未提供）的 30 針插接附件播放 iPod 或 iPhone 上的音訊和視訊。

iPod 或 iPhone 功能表及其內容顯示於螢幕的左側，如下圖所示。「當前正在播放」的曲目顯示於右側。

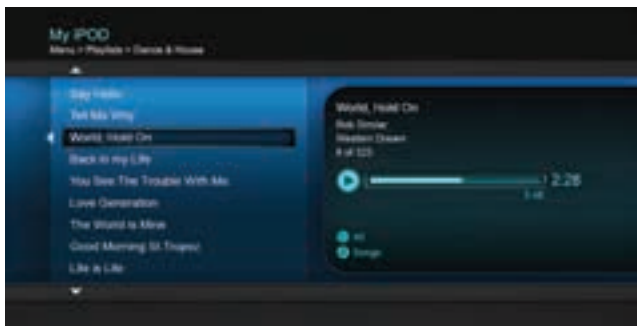

可使用以下控制項對連接的 iPod 進行操作。

	<b>功能表</b>	上一級功能表（按住進入最高一級功能表）。如果正在播放視訊，暫停並返回功能表
		上翻一頁
		下翻一頁
		上移一個功能表條目（按住可快速捲動）
		下移一個功能表條目（按住可快速捲動）
		上移一個功能表級別。如果正在播放視訊，暫停並返回功能表
		下移一個功能表級別
		下移一個功能表級別
		播放
		暫停
		停止
		下一首曲目或音訊書籤
		上一首曲目或音訊書籤
		快進
		快退
		隨機模式

## 使用前部控制台輸入端

在控制台的前部有類比 A/V 輸入端以及 USB 和 HDMI™ 輸入端。這些輸入端在 SOURCE（來源）功能表中顯示為 A/V (Front) [A/V（前部）]、USB 和 HDMI (Front) [HDMI（前部）]，但僅在連接了裝置之後才顯示。這些輸入端用於暫時連接裝置，如數位相機和視訊相機等。

### 前部 USB 輸入端

Lifestyle® 系統可以顯示 USB 存儲裝置中的相片檔案（僅限 .jpg 或 .jpeg 格式）。

當選擇了 USB 來源後，在左側清單的頂部會顯示資料夾，其後是單個影像檔案。選擇資料夾顯示其中的內容。

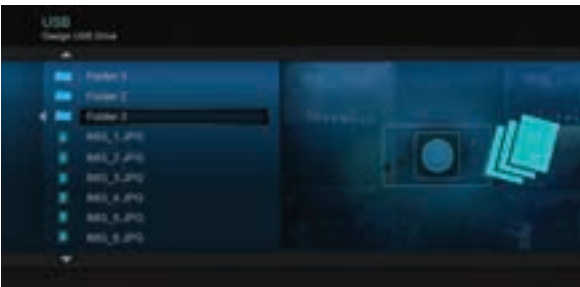

使用以下控制項檢視數位相片。

	▲	上移一個功能表條目（按住可重複上移）
	▼	下移一個功能表條目（按住可重複下移）
	◀	上移一個資料夾級別，或退出並返回至瀏覽資料夾（如果以投影片模式檢視）
	功能表	上移一個資料夾級別，或退出並返回至瀏覽資料夾（如果以投影片模式檢視）
	▶	下移一個資料夾級別
	OK	下移一個資料夾級別（如果某資料夾醒目提示），或播放投影片（如果某相片檔案醒目提示）
	△	上移九個條目
	▽	下移九個條目
	退出	退出投影片並返回至瀏覽資料夾
	▶	播放醒目提示的資料夾的投影片
	⏸	暫停投影片
	■	退出投影片並返回至瀏覽資料夾
	▶	下一張影像
	◀	上一張影像

# 作業系統來源

---

## 前部類比 A/V 輸入端

您可以使用此輸入端連接要輸出複合視訊和左/右音訊的裝置。Bose® 遙控器不能對此輸入端中連接的裝置進行控制。您需要使用裝置自身配備的控制項或附隨裝置提供的遙控器對其進行控制。

## 前部 HDMI 輸入端

您可以使用此輸入端連接配備 HDMI 輸出端的裝置。Bose 遙控器不能對此輸入端中連接的裝置進行控制。您需要使用裝置自身配備的控制項或附隨裝置提供的遙控器對其進行控制。

## 變更影像檢視

---



按下影像檢視按鈕顯示視訊格式選擇功能表。繼續按下此按鈕可亮顯您的選擇。

在您選擇了格式後，電視影像會立刻變更。

**備註：**當顯示 3D 視訊時，Image View（影像檢視）按鈕不會顯示視訊格式選擇功能表。觀看 3D 視訊時不能變更視訊的形狀。



**標準** 保持原始視訊影像不變。



**自動加寬** 填滿螢幕的寬度，不裁切任何內容。



**伸展 1** 從中間向外均勻伸展視訊影像。



**伸展 2** 向外伸展視訊影像，但邊緣的伸展幅度遠大於影像的中心部分。



**縮放** 放大視訊影像（按上/下導覽按鈕可垂直偏移螢幕上的影像）。



**灰條** 將垂直灰條置於標準清晰度的視訊影像左右側。

## 使用系統選項功能表

顯示於 OPTIONS ( 選項 ) 功能表中的條目數具體取決於當前所選擇的來源。

1. 按遙控器上的 。
2. 按 ◀ 或 ▶ 導覽至亮顯的 OPTIONS ( 選項 )。
3. 按遙控器 **OK ( 確定 )** 按鈕顯示當前來源的 OPTIONS ( 選項 ) 功能表，如下面所示。



4. 按 ▲ 或 ▼ 亮顯您想要變更的選項。
5. 按 ◀ 或 ▶ 選擇設定。
6. 完成後，按遙控器上的 **EXIT ( 退出 )**。

## OPTIONS ( 選項 ) 功能表

出廠設定採用粗體。

選項	可用設定
聲音 ( 235/135 系列 III 系統不可用 )	原始 ..... 當收到來源中發出的身歷聲後播放身歷聲
	<b>推薦</b> ..... 不管是否收到來源中發出的 2 或 5 聲道音訊，均播放 5 聲道音訊
	二選一 ..... 當收到來源中發出的身歷聲或 5 聲道音訊時，播放 5 聲道音訊
	增強單聲道 ..... 從音訊源收到單聲道音訊時播放模擬環繞身歷聲
當前電台	<b>允許播放身歷聲</b> ..... 允許播放從當前身歷聲 FM 無線電台中發出的身歷聲
	身歷聲關閉 ..... 將當前電台的聲道變更為單聲道，這在調至訊號較弱的無線電台時比較有用

## 變更系統選項

選項	可用設定
RDS	打開 ..... 顯示遙控器上的 RDS 資訊 關閉 ..... 不顯示遙控器上的 RDS 資訊
遊戲模式	打開 ..... 縮短音訊處理和延遲 關閉 ..... 正常效能
音訊壓縮	關閉 ..... 不變更音軌 <b>增強對話</b> ..... 增強聲音輸出，以便您更清晰地聽到電影中的對話 <b>智慧音量</b> ..... 縮小電影音道中的音量範圍，以使爆發高音與輕柔聲音之間的差異不是特別明顯
音軌	<b>曲目 1</b> ..... 從外部多音軌音訊流中選擇曲目 1 <b>曲目 2</b> ..... 從外部多音軌音訊流中選擇曲目 2 <b>兩個曲目</b> ..... 從外部音訊流中選擇曲目 1 和 2 <b>不可用</b> ..... 若僅有一個曲目，則自動選擇
音量抵消	提高所選來源相對於其他來源的音量（0 到 10）
來源全畫面 (僅限 2D)	打開 ..... 對當前視訊來源應用視訊全畫面 關閉 ..... 視訊來源不受影響  <b>備註：</b> 當播放 3D 來源時，將會顯示「不可用」而不是全畫面值。
系統低音	調節低音水平：      -9 到 <b>正常</b> 到 +6（ADAPTiQ® 調校之後） -14 到 <b>正常</b> 到 +14（無 ADAPTiQ 調校）
系統高音	調節高音水平：      -9 到 <b>正常</b> 到 +6（ADAPTiQ® 調校之後） -14 到 <b>正常</b> 到 +14（無 ADAPTiQ 調校）
2D A/V 同步 (僅限 2D)	調整音訊延遲使其與 2D 視訊同步： -2 到 <b>正常</b> 到 +5
3D (僅限 3D)	使用合適的 3D 眼鏡設定 3D 影像，使其正確顯示  <b>自動</b> ..... 自動設定正確的 3D 影像格式 <b>並排</b> ..... 選擇並排格式 <b>頂端和底端</b> ..... 選擇頂端/底端格式
3D A/V 同步 (僅限 3D)	調整音訊延遲使其與 3D 視訊同步 -2 到 <b>正常</b> 到 +10
電源中斷	<b>正常</b> ..... 系統關閉，未出現電源中斷功能表 <b>電源中斷功能表</b> ..... 關機時，系統出現電源中斷功能表
螢幕保護裝置	<b>打開</b> .... 僅播放音訊來源且使用者 20 分鐘沒有進行任何操作時，將顯示 螢幕保護裝置 <b>關閉</b> .... 禁用螢幕保護裝置模式
後置揚聲器 (235/135 系列 III 系統不提供)	調整後置揚聲器相對於前置揚聲器的音量： (-10 到 <b>正常</b> 到 +6)  <b>備註：</b> 當揚聲器選項設定為身歷聲 (2) 或前置 (3) 時，此選項不可用。

選項	可用設定
中置揚聲器 (235/135 系列 III 系統不提供)	調整中置前揚聲器相對於其他揚聲器： -8 到正常到 +8  <b>備註：</b> 當揚聲器選項設定為身歷聲 (2) 時，此選項不可用
揚聲器 (235/135 系列 III 系統不提供)	身歷聲 (2) ..... 僅啟動左前側和右側揚聲器 前 (3) ..... 僅啟動左前側、中置和右側揚聲器 <b>環繞 (5) ..... 啟動前後所有揚聲器</b>
電視音量	<b>打開</b> .... 使系統在電視上顯示音量計和靜音指示器 <b>關閉</b> .... 禁止顯示音量計和靜音指示器
電視揚聲器	<b>打開</b> .... 將 HDMI™ 音訊發送至電視 (將耳機插入控制台或按下遙控器上的「靜音」或「音量」按鈕不會對電視音訊產生任何影響) <b>關閉</b> .... 將 HDMI 音訊傳送到 Lifestyle® 系統揚聲器
視訊輸出 (僅限 2D )	變更傳送至電視的視訊訊號的解析度 (標準清晰度/720p/1080i/1080p) (僅顯示受電視支援的設定選項)  <b>備註：</b> 當播放 3D 來源時，輸出解析度一直與已連接 3D 來源的解析度符合。然後「視訊輸出」將顯示自動設定的輸出解析度，並且在播放 3D 來源時不可更改解析度。
自動關閉	已啟用 ..... 以下情況下該系統會自動關閉： <ul style="list-style-type: none"> <li>• 4 小時無活動，包括 Bose® link 第二區 (無使用者交互)。</li> <li>• 15 分鐘無視訊源或音訊源的音訊或視訊。</li> <li>• ipod 源 25 分鐘無活動。</li> </ul> 已禁用 ..... 系統不會自動關閉

# 變更系統設定

## UNIFY® 系統概述

UNIFY 智慧整合系統將帶您完成設定的初始步驟和對系統的設定。它可以幫助您選擇正確的連接線和輸入端，並設定 Lifestyle® 遙控器以操作所連接的裝置。

完成初始設定之後，您可以隨時用 UNIFY 系統變更系統設定和組態。

## 使用 UNIFY 功能表

要在電視中顯示 UNIFY 功能表，則按下控制台前部的 **Setup (設定)** 按鈕。使用遙控器上的導覽按鈕，選擇您想要的功能，並按照螢幕上的說明進行操作。

功能表條目	能夠執行的操作
繼續初始設定	如果初始設定未完成，可在完成最後一項操作後返回至 UNIFY 設定過程。
重新啟動初始設定	如果初始設定未完成，您可以重新開始 UNIFY 設定過程。
重新連接 Acoustimass® (135 系列 III 系統)	根據螢幕上的說明，重新連接揚聲器陣列和 Acoustimass 低音箱。
語言	更改螢幕顯示語言。
ADAPTiQ®	啟動 ADAPTiQ 音場調校過程。ADAPTiQ 運行之後，此功能表條目讓您可以禁用或啟用 ADAPTiQ。
電視設定	您的電視與控制台連接之後，您可以： <ul style="list-style-type: none"><li>• 對 Lifestyle® 遙控器進行設定以控制電視</li><li>• 手動輸入遙控器 IR 裝置代碼</li><li>• 更換電視</li><li>• 增設、變更或刪除電視音訊連接</li></ul>
來源設定	對於已連接至控制台輸入端 1-5 的來源，您可以： <ul style="list-style-type: none"><li>• 變更裝置的名稱</li><li>• 對裝置遙控器進行設定，以控制裝置或增設 IR 發射器</li><li>• 手動輸入遙控器 IR 裝置代碼</li><li>• 移除此裝置</li><li>• 新增或變更音訊或視訊連接</li></ul>
新增新裝置	初始設定完成後，您可以在系統中新增其他裝置或附件。
網路設定	將 SoundTouch™ 無線配接器連接至系統。
更新	執行系統軟體更新（更多資訊，請參閱第 29 頁上的「執行系統軟體更新」）。
教導模式	發送 IR 代碼以設定學習型遙控器。
退出 UNIFY	關閉 UNIFY 功能表



疑難排解

問題	措施
系統對我的 Bose® 遙控器的初始操作沒有回應	<ul style="list-style-type: none"> <li>• 確保控制台已打開。</li> <li>• 檢查遙控器電池是否正確安裝或是否需要更換。請參閱第 29 頁上的「更換電池」。</li> <li>• 重設系統。請參閱第 28 頁上的「重設系統」。</li> <li>• 按下遙控器上的任意鍵，同時觀察控制台的系統狀態指示燈。每按一下，該指示燈就會閃爍一次。否則，請參閱第 28 頁上的「將遙控器與控制台配對」並按照其中的說明執行操作。</li> </ul>
Bose 遙控器不能控制我在初始設定過程中新增的裝置	<ul style="list-style-type: none"> <li>• 嘗試重新設定裝置。按下控制台上的 Setup（設定）按鍵。選擇裝置選項並根據螢幕上的說明重新設定該裝置。</li> <li>• 您的系統可能需要軟體更新。請參閱第 29 頁上的「執行系統軟體更新」。</li> </ul>
已連接來源中的視訊連接未達到最佳狀態	要變更視訊連接，請按下控制台上的 Setup（設定）按鈕，然後選擇裝置設定選項。根據螢幕上的說明操作。
系統不執行任何操作	<ul style="list-style-type: none"> <li>• 確保交流電源線牢固插入了電源。</li> <li>• 確保 Acoustimass® 低音箱和電源完全插入了通電的交流（市電）插座中。</li> <li>• （僅限 135 系列 III 系統）確保揚聲器陣列插入了通電的交流（市電）插座中。</li> <li>• 從 SOURCE（來源）功能表中選擇連接的裝置。</li> <li>• 重設系統。請參閱第 28 頁上的「重設系統」。</li> </ul>
沒有聲音	<ul style="list-style-type: none"> <li>• 確保 Acoustimass 低音箱插入了通電的交流（市電）插座中。</li> <li>• （僅限 135 系列 III 系統）確保揚聲器陣列插入了通電的交流（市電）插座中。</li> <li>• 增大音量。</li> <li>• 按下「靜音」按鈕，確保您的系統沒有設定為靜音。</li> <li>• 檢查控制台上的輸入端連接。確保選擇了正確來源。</li> <li>• 確保音訊輸入線纜已牢固地插入了控制台上的 Audio Out（音訊輸出）連接器中（非 Bose link），另一端已牢固地裝入 Acoustimass 低音箱上的媒體中心連接器中。</li> <li>• （僅限 135 系列 III 系統）確保音訊輸入連接線已牢固地插入了控制台上的 Audio Out（音訊輸出）連接器中（非 Bose link），另一端已牢固地裝入揚聲器陣列的 Audio In（音訊輸入）連接器中。</li> <li>• （僅限 135 系列 III 系統）嘗試使系統遠離任何可能會造成無線干擾的來源，如無線電腦網路路由器、SoundTouch™ 無線配接器、其他無線裝置、微波爐。</li> <li>• 操作無線電台時，需連接 FM 和 AM 天線。</li> <li>• 重設系統。請參閱第 28 頁上的「重設系統」。</li> </ul>
聲音品質變更，揚聲器陣列狀態指示燈閃爍橙色光（僅限 135 系列 III 系統）	請按下控制台上的 Setup（設定）按鈕，選擇「重新連接 Acoustimass」功能表條目。根據螢幕上的說明操作。

# 維護與保養



問題	措施
電視不響應遙控器發出的指令 (135 系列 III 系統)	<ul style="list-style-type: none"><li>• 確保揚聲器陣列沒有阻擋住電視上的 IR 感測器。改變電視和揚聲器陣列的位置，使 IR 感測器不受阻擋。</li><li>• 關於電視上 IR 感測器的位置資訊，請參考電視附帶的使用者指南。</li></ul>
間歇性低音 (135 系列 III 系統)	<ul style="list-style-type: none"><li>• 查看 Acoustimass® 低音箱的狀態指示燈是否為橙色並且不閃爍。</li><li>• 如果揚聲器陣列狀態指示燈閃爍橙色光：<ul style="list-style-type: none"><li>— 檢查 Acoustimass 低音箱是否已插入交流電源插座，且狀態指示燈發出橙色光。</li><li>— 請按下控制台上的 Setup (設定) 按鈕，選擇「重新連接 Acoustimass」功能表條目。根據螢幕上的說明操作。</li><li>— 嘗試使系統遠離任何可能會造成無線干擾的來源，如無線電腦網路路由器、其他無線裝置、微波爐。</li></ul></li></ul>
聲音被巨大的嘈雜聲或嗡嗡聲淹沒，這些噪音屬於電子干擾聲	請聯絡 Bose® 客戶服務處，以確定房間內的其他電子裝置是否會產生干擾訊號，並詢問可能的補救措施。
收音機無法工作	<ul style="list-style-type: none"><li>• 確保天線連接正確。</li><li>• 移動 AM 天線，使天線與控制台和 Acoustimass 低音箱至少相距 20 英吋 (50 公分)。</li><li>• 調整天線的位置，以改善接收效果。</li><li>• 確保 AM 天線處於垂直狀態。</li><li>• 移動天線，使天線遠離控制台、電視或其他電子裝置。</li><li>• 選擇另一個電台。您可能處於某些電台的弱訊號區。</li></ul>
FM 聲音失真	<ul style="list-style-type: none"><li>• 調整天線位置，以減輕干擾。</li><li>• 將 FM 天線完全抽出。</li></ul>
觀看 3D 內容時影像模糊	<ul style="list-style-type: none"><li>• 如果 3D 眼鏡處於使用中類型，請確保他們都已開啟。</li><li>• 嘗試將 3D 系統選項變更為一個不同的設定。</li><li>• 如果問題仍然存在，請確保揚聲器陣列沒有阻擋住電視上的 IR 感測器。改變電視和揚聲器陣列的位置，使 IR 感測器不受阻擋。</li><li>• 關於電視上 IR 感測器的位置資訊，請參考電視附帶的使用者指南。</li></ul>
聲音失真	<ul style="list-style-type: none"><li>• 確保音訊輸入連接線未損壞且兩端的連接都牢固。</li><li>• 降低與控制台所連外部裝置的輸出音量。</li><li>• (僅限 135 系列 III 系統) 移除揚聲器裝飾配件和格柵板的保護膜以及 Acoustimass 低音箱的前部。</li></ul>
連接的裝置沒有聲音	<ul style="list-style-type: none"><li>• 檢查連線。</li><li>• 如果使用的是同軸或光纖音訊連接，確保未將兩種類型的連接接入控制台的相同輸入端中。</li><li>• 確保裝置已開啟。</li><li>• 請參閱附隨裝置提供的使用者指南。</li></ul>

問題	措施
無法完成網路設定	<ul style="list-style-type: none"> <li>• 確保電腦和 SoundTouch™ 系統已連接至相同的 Wi-Fi 網路。</li> <li>• 確保網路名稱和密碼正確無誤。</li> <li>• 確保系統位於路由器的範圍內。</li> <li>• 關閉其他打開的應用程式。</li> <li>• 檢查電腦防火牆設定，以確保 SoundTouch™ 應用程式和 SoundTouch™ 音樂伺服器為允許的程式。</li> <li>• 重啟電腦。</li> <li>• 重啟 SoundTouch™ 系統（請參閱應用程式中的「說明」系統）。</li> <li>• 重啟路由器。</li> <li>• 卸載此應用程式，恢復系統的原廠設定，重新進行設定。要恢復系統的原廠設定，拔掉 Bose® Link 線纜，然後在按住控制按鈕的同時重新連接線纜。</li> <li>• 隱藏網路名稱後，使其無法顯示，取消隱藏網路以完成設定。</li> <li>• 有關更多資訊，請訪問 SoundTouch™ 線上論壇或連絡 Bose 支援（連絡方式可查閱包裝箱內隨附的連絡人清單）。有關疑難排解的更多資訊，請參閱 SoundTouch™ 應用程式中的「說明」系統。</li> </ul>
無電視影像，但能聽到聲音	<ul style="list-style-type: none"> <li>• 檢視電視的視訊輸入選擇。確保為視訊源選擇了正確的視訊輸入。</li> <li>• 確保音訊連接線已牢固連接。</li> </ul>
所連接的裝置對遙控器命令的反應不一致。	<p>嘗試將附隨裝置提供的外部 IR 發射器連接到控制台。有關說明，請按下控制台上的 Setup（設定）按鈕。選擇裝置選項，然後按照螢幕上的說明執行操作。</p>
同軸數位音訊輸入端上的聲音間歇性中斷	<p>聯絡 Bose 客戶服務部門，獲取可用於同軸數位音訊連接的複合視訊線纜。</p>

# 維護與保養



---

## 重設系統

1. 按住控制台上的 **Power (電源)** 按鈕  持續 5 秒鐘，或者直到控制台上的系統狀態指示燈變為紅色。當系統關閉後，控制台上的系統狀態指示燈會變為紅色。
2. 鬆開控制台上的 **Power (電源)** 按鈕  重啟系統。系統狀態指示燈變為閃爍的綠色，當系統啟動並可以使用時，該指示燈變為穩定的綠色。
3. 如果仍無法使用遙控器對系統進行操作，請嘗試以下程式使遙控器與控制台配對。

## 將遙控器與控制台配對

如果正在更換遙控器，或疑難排解說明推薦這樣做的話，可能需要執行此程式。

1. 確保系統已開啟。若沒開啟，按下控制台上的 **Power (電源)** 按鈕 。
2. 將遙控器靠近控制台。
3. 同時按住控制台上的 **Mute (靜音)** 按鈕  和遙控器上的 **OK (確定)** 按鈕，持續五秒鐘。當完成配對後，系統狀態指示燈會不斷閃爍。
4. 按下遙控器上的任意按鈕，檢查控制台上的系統狀態指示燈是否在按下各個按鈕後都會閃爍。

## 執行系統軟體更新

Bose 會在網路上定期提供系統軟體更新，您可以將其下載到附隨系統提供的 USB 磁碟機中。

1. 按下控制台前部的 **Setup (設定)** 按鈕顯示 UNIFY® 功能表。
2. 使用遙控器上的導覽按鈕，選擇 **Update (更新)**。
3. 根據螢幕上的說明執行設定操作。

**備註：** 為確保 Bose 遙控器完成更新，在更新過程中使遙控器靠近控制台的前部。

## 聯絡客戶服務處

要獲得其他有助於解決問題的幫助，請聯絡 Bose 客戶服務處。請參閱包裝箱內包括的地址清單。

## 更換電池

當發現電量範圍顯著降低、遙控器發出電量降低的提示或遙控器顯示幕上的電池電量圖示表明電量低時，請將四個電池全部更換掉。

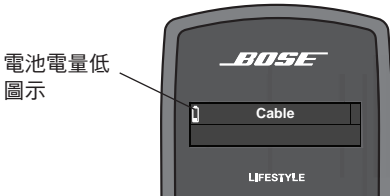

1. 將電池艙蓋從遙控器後端滑下。  
AA (IEC-LR6) 電池 (4)

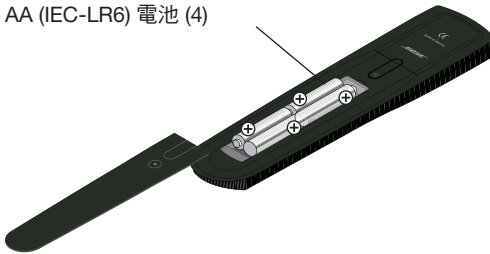

2. 取出舊電池。
3. 安裝四塊新 AA (IEC-LR6) 1.5V 電池，使電極標誌 (+ 和 -) 與電池艙內的標誌相符。
4. 滑動關閉電池艙蓋。

# 維護與保養

---

## 清潔

---

可以使用柔軟、乾燥的抹布擦拭外表面。也可以輕輕地使用真空吸塵器清除揚聲器柵格中的灰塵。

### 小心：

- 請勿使用溶劑、化學品或噴霧劑進行清潔。
- 請勿使液體濺入或者物體落入任何開口中。

## 有限質保

---

Lifestyle® 系統受有限擔保保護。有關詳細資訊，請參見您的產品登記卡。請務必填寫好卡上的資訊部分，然後將卡寄到 Bose 公司。沒有完成這一過程不影響您的有限質保。

本產品提供的保修資訊不適用於澳大利亞和紐西蘭。有關澳大利亞和紐西蘭的保修資訊，請瀏覽 [www.bose.com.au/warranty](http://www.bose.com.au/warranty) 或 [www.bose.co.nz/warranty](http://www.bose.co.nz/warranty)。

## 技術資訊

### 遙控器

頻率：2.4 GHz

範圍：33 英尺 (10 米)

### 控制台電源額定值

交流輸入端：100-240V  $\sim$  50/60 Hz, 1.0A (1,0A)

直流輸入端：最大 12V  $\equiv$  35W。

### Acoustimass® 低音箱額定值 (限 Lifestyle® 535、525 和 235 系列 III 系統)

美國/加拿大：100-120V  $\sim$  50/60 Hz 350W

國際：220-240V  $\sim$  50/60 Hz 350W

雙電壓：100-120/220-240V  $\sim$  50/60Hz 350W

### Acoustimass® 低音箱額定值 (僅限 Lifestyle® 135 系列 III 系統)

交流輸入電源：100-240V  $\sim$  50/60Hz 150W

### 揚聲器陣列額定值 (僅限 Lifestyle® 135 系列 III 系統)

交流輸入電源：100-240V  $\sim$  50/60Hz 60W

### 無線連接額定值 (僅限 Lifestyle® 135 系列 III 系統)

輸出功率：5 mW @ 2400-2480 MHz

範圍：20 英尺 (6.1 米)

## 授權資訊

本產品包含源自第三方的一種或多種免費或公開源軟體程式，作為 STLinux 套裝軟體的一部分發佈。詳情請到訪：[www.stlinux.com/download](http://www.stlinux.com/download)。該免費和公開源軟體遵守《GNU 通用公共許可證》、《GNU 程式庫/寬鬆通用公共許可證》或其他不同和/或附加版權許可、聲明和免責聲明之規定。要瞭解您在這些許可條件下所擁有的許可權，請參閱許可、聲明和免責聲明中的特定條款，這些檔案以電子檔案的形式提供，位於產品控制台中的名為「licenses.pdf」的檔案中。要閱讀此檔案，您需要擁有一台配備 USB 連接埠的電腦以及可以檢視 .pdf 檔案的軟體程式。

要從產品控制台中下載「licenses.pdf」檔案：

1. 按住控制台前部的 Setup（設定）按鈕顯示 System Information（系統資訊）螢幕。
2. 將 U 磁碟機（在系統包裝內應提供該 U 磁碟機）插入控制台前部的 USB 輸入端中。
3. 按下遙控器上的 OK（確定）按鍵，將檔案複製到 USB 磁碟機中。此下載過程應可在 30 秒內完成。之後可將 USB 磁碟機移除。
4. 要閱讀文件「licenses.pdf」，將 USB 磁碟機插入電腦的 USB 連接埠，導覽至 USB 根目錄，然後使用可以檢視 .pdf 檔案的軟體程式打開「licenses.pdf」。

要接收附隨本產品提供的開放原始檔案程式的源代碼，請將您的書面請求郵寄至：Licensing Manager，Mailstop 6A2，Bose Corporation，The Mountain，Framingham，MA 01701-9168。Bose Corporation 會將此源代碼的光碟分發給您，同時會收取執行此分發所需成本的費用，如介質成本、裝運費等。在此類源代碼中將複製和帶有上述所有許可、聲明和免責聲明。此服務自 Bose Corporation 發佈本產品之日起三 (3) 年內有效。







## معلومات الترخيص

يحتوي هذا المنتج على برنامج حر بمصدر مفتوح أو أكثر أو من طرف ثالث ويتم توزيعه كجزء من حزمة برامج STLinux. قم بزيارة موقع [www.stlinux.com/download](http://www.stlinux.com/download) لمزيد من التفاصيل. يخضع برنامج المصدر الحر والمفتوح هذا لشروط ترخيص GNU General Public License وترخيص GNU Library/Lesser General Public License أو تراخيص أخرى مختلفة و/أو تراخيص حقوق النشر الإضافية والإشعارات وبيانات إخلاء المسؤولية. ولفهم حقوقك بموجب هذه التراخيص، يرجى الرجوع للشروط الخاصة للتراخيص والإشعارات وبيانات إخلاء المسؤولية المقدمة لك في ملف إلكتروني يسمى "licenses.pdf" موجود ضمن وحدة تحكم المنتج. ولقراءة هذا الملف، تحتاج لمبيوتر بمنفذ USB وبرنامج يستطيع عرض ملفات pdf.

لتنزيل الملف "licenses.pdf" من وحدة تحكم المنتج:

1. اضغط مع الاستمرار على زر Setup في مقدمة وحدة التحكم لعرض شاشة معلومات النظام.
2. أدخل محرك USB (يجب أن يكون هناك واحد ضمن حزمة النظام) في إدخال USB في مقدمة وحدة التحكم.
3. اضغط على زر OK في جهاز الريموت كنترول لنسخ الملف لمحرك USB. ويجب إتمام عملية التنزيل هذه خلال 30 ثانية. ويمكنك عندئذ إخراج المحرك USB.
4. لقراءة الملف "licenses.pdf"، قم بتوصيل المحرك USB بكمبيوتر به منفذ USB وانتقل لدليل جذر USB ثم افتح الملف "licenses.pdf" ببرنامج يستطيع عرض ملفات pdf.

تلقي نسخة من كود المصدر لبرامج المصدر المفتوح الموجودة مع هذا المنتج، يرجى إرسال طلبك المكتوب بالبريد إلى: Licensing Manager, Mailstop 6A2, Bose Corporation, The Mountain, Framingham, 9168-MA 01701. سوف توزع شركة Bose Corporation كود المصدر إليك على قرص مقابل رسم يغطي تكلفة التوزيع كتكلفة الوسط والشحن والتسليم. ويتم استنساخ وتوفير جميع التراخيص والإشعارات وبيانات إخلاء المسؤولية المشار إليها أعلاه بكود المصدر. يسرى هذا العرض لمدة ثلاث (3) سنوات اعتباراً من تاريخ توزيع هذا المنتج بواسطة شركة Bose Corporation.

جهاز الريموت كنترول

التردد: المدى 2.4 جيجاهرتز:  
33 قدم (10 متر)

مقنن التغذية الكهربائية لوحدة التحكم

إدخال التيار المتردد: 100-240 فولت  $\sim$  60/50 هرتز، 1.0 أمبير (1,0A)  
إخراج التيار المستمر: 12 فولت --- 35 وات كحد أقصى

مقنن الوحدة **Acoustimass®** لأنظمة **Lifestyle® 535** و **525** و  
**series III 235**

الولايات المتحدة الأمريكية/كندا: 100-120 فولت  $\sim$  60/50 هرتز 350 وات  
الدولي: 220-240 فولت  $\sim$  60/50 هرتز 350 وات  
الجهد المزدوج: 100-120/220-240 فولت  $\sim$  60/50 هرتز 350 وات

مقنن الوحدة **Acoustimass®** لنظم **series III 135 Lifestyle®** فقط

طاقة إدخال التيار المتردد: 100-240 فولت  $\sim$  60/50 هرتز 150 وات

مقنن مجموعة السماعات لنظم **series III 135 Lifestyle®** فقط

طاقة إدخال التيار المتردد: 100-240 فولت  $\sim$  60/50 هرتز 60 وات

مقنن الاتصال اللاسلكي لنظم **series III 135 Lifestyle®** فقط

طاقة الإخراج: 5 ميجاوات @ 2400-2480 ميجاهرتز  
المدى: 20 قدم (6.1 متر)

يمكنك مسح الأسطح الخارجية بقطعة قماش ناعمة. ويمكنك أيضًا تنظيف شبكات السماعات برفق بمكنسة كهربائية.

تنبيه:

- لا تستخدم مذيبات أو مواد كيميائية أو سوائل رش للتنظيف.
- يجب عدم سكب سوائل أو دخول أجسام في أي فتحة من الفتحات.

### الضمان المحدود

تتم تغطية نظام Lifestyle® بضمان محدود. انظر بطاقة التسجيل الخاصة بالمنتج للاطلاع على التفاصيل. يُرجى التأكد من استيفاء بيانات قسم المعلومات الموجود في البطاقة وإرساله إلى Bose بالبريد. ولن يؤثر عدم القيام بذلك على الحقوق المكفولة لك بموجب الضمان المحدود.

لا تنطبق معلومات الضمان المقدمة مع هذا المنتج في أستراليا ونيوزيلندا. راجع موقع الويب الخاص بنا [www.bose.com.au/warranty](http://www.bose.com.au/warranty) أو [www.bose.co.nz/warranty](http://www.bose.co.nz/warranty) للحصول على تفاصيل ضمان أستراليا ونيوزيلندا.

### تحديث برامج النظام

تتوفر تحديثات برامج النظام دورياً من قبل Bose® ويمكن تنزيلها من الإنترنت على محرك USB الموجود مع النظام.

1. اضغط الإعداد **Setup** في واجهة وحدة التحكم لعرض قائمة® UNIFY.
2. اختر التحديث **Update** باستخدام أزرار التنقل في جهاز الريموت.
3. اتبع التعليمات التي تظهر على الشاشة.

**ملاحظة:** للتأكد من أنه قد تم تحديث جهاز الريموت Bose، أمسك جهاز الريموت أثناء تحديثه بالقرب من مقدمة وحدة التحكم.

### الاتصال بخدمة العملاء

لمزيد من المساعدة في حل المشاكل، اتصل بخدمة عملاء Bose. انظر ورقة العناوين الموجودة في العبوة الكرتونية.

### استبدال البطاريات

استبدل جميع البطاريات الأربعة عندما تلاحظ انخفاضاً ملحوظاً في مدى أو استجابة جهاز الريموت كنترول أو عندما ترى رمز البطارية الضعيفة على شاشة جهاز الريموت.

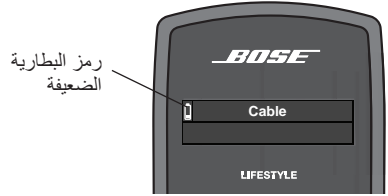

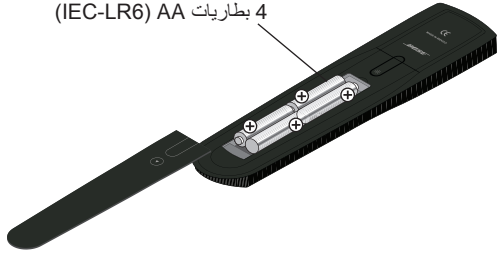

1. افتح غطاء علبة البطاريات خلف جهاز الريموت كنترول.

4 بطاريات AA (IEC-LR6)





2. قم بإخراج البطاريات القديمة.
3. قم بتركيب 4 بطاريات AA (IEC-LR6) جديدة 1.5 فولت مع مطابقة علامات القطبية (+ و -) مع العلامات الموجودة في علبة البطاريات.
4. أعد غطاء البطاريات إلى مكانه.

## إعادة ضبط النظام

1. اضغط مع الاستمرار على زر الطاقة  في وحدة التحكم لمدة 5 ثوان أو إلى أن يتغير لون مؤشر حالة النظام في وحدة التحكم إلى اللون الأحمر. يتغير لون مؤشر حالة النظام في وحدة التحكم إلى اللون الأحمر عندما يتوقف النظام.
2. اترك زر التغذية الكهربائية  في وحدة التحكم لإعادة تشغيل النظام. يتغير لون مؤشر حالة النظام في وحدة التحكم إلى أخضر ثم أخضر ثابت عند تشغيل النظام ويصبح جاهزاً للاستخدام.
3. إذا كنت لا تزال غير قادر على تشغيل النظام بجهاز الريموت كنترول، جرب الطريقة التالية لإقران جهاز الريموت مع وحدة التحكم.

## إقران جهاز الريموت مع وحدة التحكم

وقد تحتاج لإجراء هذه العملية إذا كنت تقوم باستبدال جهاز ريموت أو أن تعليمات حل المشاكل توصي بذلك.

1. تأكد من أن النظام في وضع التشغيل. وإذا لم يكن الأمر كذلك، اضغط زر الطاقة  في وحدة التحكم.
2. أمسك جهاز الريموت كنترول بالقرب من وحدة التحكم.
3. اضغط مع الاستمرار على كل من زر كتم الصوت  في وحدة التحكم وزر OK في جهاز الريموت في نفس الوقت لمدة 5 ثوان. يومض مؤشر حالة النظام عند إتمام الإقران.
4. اضغط على أي زر في جهاز الريموت وتحقق من أن مؤشر حالة النظام في وحدة التحكم يومض مع كل ضغطة زر.

## الرعاية والصيانة

المشكلة	الحل
الصوت مشوّه	<ul style="list-style-type: none"> <li>تأكد من أن كبل إدخال الصوت غير تالف ومن أن التوصيلات سليمة على طرفيه.</li> <li>قم بخفض مستوى إخراج الصوت من أي أجهزة خارجية موصلة بوحدة التحكم.</li> <li>(أنظمة series III 135 فقط) قم بإزالة الغلاف الواقى من الزخارف والشبكة في مجموعة السماعات وواجهة الوحدة Acoustimass.</li> </ul>
لا يصدر أي صوت من جهاز موصل	<ul style="list-style-type: none"> <li>قم بفحص التوصيلات.</li> <li>إذا كنت تستخدم توصيلات صوت ضوئية أو متحدة المحور، تأكد من عمل توصيلات النوعين على نفس الإدخال في وحدة التحكم.</li> <li>تأكد من أن هذا الجهاز في وضع التشغيل.</li> <li>راجع دليل المالك الذي جاء مع الجهاز.</li> </ul>
غير قادر على إكمال إعداد الشبكة	<ul style="list-style-type: none"> <li>تأكد من توصيل الكمبيوتر ونظام <b>SoundTouch™</b> بنفس شبكة <b>Wi-Fi</b>.</li> <li>لتأكد أن اسم الشبكة وكلمة المرور صحيحين.</li> <li>تأكد من أن النظام ضمن نطاق جهاز التوجيه.</li> <li>أغلق التطبيقات الأخرى المفتوحة.</li> <li>راجع إعدادات حائط حماية الكمبيوتر للتأكد من أن التطبيق <b>SoundTouch™ Music Server</b> و <b>SoundTouch™</b> هي برامج مسموح بها.</li> <li>قم بإعادة تشغيل الكمبيوتر.</li> <li>قم بإعادة تشغيل نظام <b>SoundTouch™</b> (راجع نظام المساعدة في التطبيق).</li> <li>قم بإعادة تشغيل جهاز التوجيه (الراوتر).</li> <li>قم بإلغاء تثبيت التطبيق، ثم قم بإعادة ضبط النظام على إعداد المصنع وإعادة تشغيل عملية الإعداد. لإعادة ضبط النظام على إعداد المصنع، افصل كبل رابط <b>Bose®</b> ثم اضغط مع الاستمرار على زر التحكم أثناء إعادة توصيل الكبل.</li> <li>إذا كان اسم الشبكة لا يظهر لأنه مخفي، قم بإظهار الشبكة لإتمام الإعداد.</li> <li>لمزيد من المعلومات، قم بزيارة موقع <b>SoundTouch™ Online Forum</b> أو اتصل بدعم شركة <b>Bose</b> (راجع قائمة العناوين الموجودة في العبوة الكرتونية). لمزيد من المعلومات عن حل المشاكل، راجع نظام <b>Help</b> في التطبيق <b>SoundTouch™</b>.</li> </ul>
لا يوجد صورة في التلفزيون ولكن الصوت مسموع	<ul style="list-style-type: none"> <li>تأكد من اختيار إدخال فيديو التلفزيون. تأكد من أنه الإدخال الصحيح لمصدر الفيديو.</li> <li>تأكد من توصيل كبلات الفيديو جيداً.</li> </ul>
لا يستجيب جهاز موصل لأوامر جهاز الريموت بانتظام	<p>جرب توصيل جهاز بث الأشعة تحت الحمراء IR الخارجي المرفق بوحدة التحكم. للاسترشاد، اضغط على زر <b>Setup</b> في وحدة التحكم. حدد خيارات الجهاز واتبع التعليمات التي تظهر على الشاشة.</p>
صوت متقطع يسمع على إدخال الصوت الرقمي متحدة المحور	<p>اتصل بخدمة العملاء بشركة <b>Bose</b> لطلب كبل فيديو مركب يمكن استخدامه لتوصيل الصوت الرقمي متحد المحور.</p>



المشكلة	الحل
تغيرت جودة الصوت ويومض مؤشر حالة مجموعة السماعات بلون برتقالي (أنظمة 135 series III)	اضغط على زر Setup في وحدة التحكم واختر عنصر القائمة "Reconnect Acoustimass" (إعادة توصيل وحدة Acoustimass). اتبع التعليمات التي تظهر على الشاشة.
لا يستجيب التلفزيون لأوامر جهاز الريموت (أنظمة 135 series III)	<ul style="list-style-type: none"> <li>تأكد من أن مجموعة السماعات لا تحجب جهاز استشعار الأشعة تحت الحمراء في التلفزيون. قم بتغيير موضع التلفزيون بحيث يكون جهاز استشعار الأشعة تحت الحمراء بدون إعاقة.</li> <li>للحصول على تفاصيل عن مكان جهاز استشعار الأشعة تحت الحمراء في التلفزيون، راجع دليل المالك الذي جاء مع التلفزيون.</li> </ul>
صوت باص متقطع (أنظمة 135 series III)	<ul style="list-style-type: none"> <li>تأكد من أن مؤشر الحالة في الوحدة Acoustimass® برتقالي ولا يومض. إذا كان مؤشر حالة مجموعة السماعات يومض بلون برتقالي:</li> <li>– تأكد من أن وحدة Acoustimass موصلة بمأخذ كهربائي تيار متردد يعمل ومن أن مؤشر الحالة يضيء بلون برتقالي.</li> <li>– اضغط على زر Setup في وحدة التحكم واختر عنصر القائمة "Reconnect Acoustimass" (إعادة توصيل وحدة Acoustimass). اتبع التعليمات التي تظهر على الشاشة.</li> <li>– حاول تحريك أي مصادر تداخل لاسلكي محتملة مثل جهاز توجيه (راوتر) شبكة كمبيوتر لاسلكية أو جهاز لاسلكي آخر أو فرن الميكروويف بعيداً عن النظام.</li> </ul>
الصوت مشوه بطنين أو ضجيج عال يمكن أن يكون كهربائياً في طبيعته	اتصل بخدمة العملاء بشركة Bose® لتحديد ما إذا كانت المكونات الكهربائية الأخرى في الغرفة تصدر إشارات غير مرغوب فيها وكيفية حدوث ذلك ومعرفة الحلول الممكنة.
الراديو لا يعمل	<ul style="list-style-type: none"> <li>تأكد من توصيل الهوائيات بشكل صحيح.</li> <li>قم بنقل الهوائي AM لمسافة 20 بوصة (50 سم) على الأقل من وحدة التحكم ووحدة Acoustimass.</li> <li>اضبط وضع الهوائي لتحسين الاستقبال.</li> <li>تأكد من أن الهوائي AM في وضع رأسي.</li> <li>قم بنقل الهوائيات لمسافة أبعد عن وحدة التحكم أو التلفزيون أو الأجهزة الإلكترونية الأخرى.</li> <li>اختر محطة أخرى. قد تكون موجوداً بمنطقة بها تغطية ذات إشارات ضعيفة لبعض المحطات.</li> </ul>
صوت FM مشوه	<ul style="list-style-type: none"> <li>اضبط وضع الهوائي لتقليل التداخل.</li> <li>قم بمد هوائي FM لنهايته.</li> </ul>
تكون الصورة ضبابية عن عرض محتوى ثلاثي الأبعاد	<ul style="list-style-type: none"> <li>إذا كانت النظارات 3D من النوع النشط، تأكد من تشغيلها.</li> <li>جرب تغيير خيار نظام 3D على إعداد مختلف.</li> <li>وإذا استمرت المشكلة، تأكد من أن مجموعة السماعات لا تحجب جهاز استشعار الأشعة تحت الحمراء في التلفزيون. قم بتغيير موضع التلفزيون بحيث يكون جهاز استشعار الأشعة تحت الحمراء بدون إعاقة.</li> <li>للحصول على تفاصيل عن مكان جهاز استشعار الأشعة تحت الحمراء في التلفزيون، راجع دليل المالك الذي جاء مع التلفزيون.</li> </ul>

المشكلة	الحل
النظام لا يستجيب للتشغيل الأولي لجهاز الريموت Bose®	<ul style="list-style-type: none"> <li>• تأكد من تشغيل وحدة التحكم.</li> <li>• تأكد من تركيب بطاريات جهاز الريموت بشكل صحيح أو أنها بحاجة لاستبدال. انظر "استبدال البطاريات" في صفحة 29.</li> <li>• قم بإعادة ضبط النظام. انظر "إعادة ضبط النظام" في صفحة 28.</li> <li>• اضغط على أي مفتاح في جهاز الريموت ولاحظ مؤشر حالة النظام في وحدة التحكم. يجب أن تومض مع كل ضغطة. وإذا لم يحدث ذلك، انظر "إقران جهاز الريموت مع وحدة التحكم" في صفحة 28 واتبع الطريقة.</li> </ul>
لا يتحكم جهاز الريموت Bose في أي جهاز أضفته أثناء الإعداد الأولي	<ul style="list-style-type: none"> <li>• جرب إعداد الجهاز مرة أخرى. اضغط على زر Setup في وحدة التحكم. حدد خيارات الجهاز واتبع التعليمات التي تظهر على الشاشة لإعداد الجهاز مرة أخرى.</li> <li>• قد يحتاج النظام لتحديث برامج. انظر "تحديث برامج النظام" في صفحة 29.</li> </ul>
توصيل الفيديو من مصدر موصل ليس في الوضع الأمثل	<ul style="list-style-type: none"> <li>• لتغيير توصيل الفيديو، اضغط على زر Setup في وحدة التحكم وحدد خيارات إعداد الجهاز. اتبع التعليمات التي تظهر على الشاشة.</li> </ul>
لا يقوم النظام بعمل أي شيء	<ul style="list-style-type: none"> <li>• تأكد من إدخال سلك الكهرباء جيداً في مصدر التغذية الكهربائية.</li> <li>• تأكد من توصيل وحدة Acoustimass® ووحدة التغذية الكهربائية بالكامل في مأخذ تيار متردد يعمل.</li> <li>• (أنظمة series III 135 فقط) تأكد من أن مجموعة السماعات موصلة بمأخذ تيار متردد يعمل.</li> <li>• اختر جهازاً موصلاً من قائمة SOURCE.</li> <li>• قم بإعادة ضبط النظام. انظر "إعادة ضبط النظام" في صفحة 28.</li> </ul>
لا يصدر أي صوت	<ul style="list-style-type: none"> <li>• تأكد من أن وحدة Acoustimass موصلة بمأخذ تيار متردد (رئيسي) يعمل.</li> <li>• (أنظمة series III 135 فقط) تأكد من أن مجموعة السماعات موصلة بمأخذ تيار متردد يعمل.</li> <li>• قم برفع مستوى الصوت.</li> <li>• اضغط على زر Mute وتأكد من عدم كتم صوت النظام.</li> <li>• راجع توصيلات الإدخال في لوحة التحكم. تأكد من أنك قد اخترت المصدر الصحيح.</li> <li>• تأكد من توصيل كبل إدخال الصوت جيداً بالموصل Audio Out (وليس رابط Bose) في لوحة التحكم ومن وضع الطرف الآخر جيداً في الموصل Media Center في الوحدة Acoustimass.</li> <li>• (أنظمة series III 135 فقط) تأكد من توصيل كبل إدخال الصوت جيداً بالموصل Audio Out (وليس رابط Bose) في وحدة التحكم ومن وضع الطرف الآخر جيداً في الموصل Audio In في مجموعة السماعات.</li> <li>• (أنظمة series III 135 فقط) حاول تحريك أي مصادر تتداخل لاسلكي محتملة مثل جهاز توجيه (راوتر) شبكة أو محول لاسلكي™ SoundTouch أو جهاز لاسلكي آخر أو فرن ميكروويف بعيداً عن النظام.</li> <li>• لتشغيل الراديو، قم بتوصيل الهوائيات FM و AM.</li> <li>• قم بإعادة ضبط النظام. انظر "إعادة ضبط النظام" في صفحة 28.</li> </ul>

## نظرة عامة على نظام UNIFY®

يوجهك نظام التكامل الذكي UNIFY خلال العملية الأولية لإعداد وتهيئة النظام. ويساعدك في اختيار الكبلات والإدخالات الصحيحة وفي برمجة جهاز ريموت نظام Lifestyle® لتشغيل الأجهزة الموصلة. وبعد الانتهاء من الإعداد الأولي، يمكنك استخدام نظام UNIFY في أي وقت لتغيير إعداد وتهيئة النظام.

## استخدام قائمة UNIFY

لعرض قائمة UNIFY على التلفزيون، اضغط على زر **Setup** في واجهة وحدة التحكم. باستخدام أزرار التنقل في جهاز الريموت كنترول، حدد الوظيفة التي تريدها واتبع التعليمات التي تظهر على الشاشة.

عنصر القائمة	ما الذي يمكنك فعله
استئناف الإعداد الأولي	إذا كان الإعداد الأولي غير مكتمل، يمكنك العودة إلى عملية إعداد UNIFY في آخر حدث تم.
إعادة تشغيل الإعداد الأولي	إذا كان الإعداد الأولي غير مكتمل، يمكنك تشغيل عملية إعداد UNIFY من البداية.
قم بإعادة توصيل Acoustimass® (أنظمة 135 series (III)	اتبع التعليمات التي تظهر على الشاشة لإعادة توصيل مجموعة السماعات بوحدة Acoustimass.
Language (اللغة)	قم بتغيير لغة العرض على الشاشة.
ADAPTiQ®	ابدأ عملية معايرة الصوت ADAPTiQ. بعد تشغيل ADAPTiQ، يسمح لك عنصر القائمة هذا بتعطيل أو تمكين ADAPTiQ.
إعداد التلفزيون	بعد توصيل التلفزيون بوحدة التحكم، يمكنك القيام بما يلي: <ul style="list-style-type: none"> <li>• برمجة جهاز ريموت نظام Lifestyle® للتحكم في التلفزيون</li> <li>• إدخال رموز جهاز الأشعة تحت الحمراء الخاص بجهاز الريموت كنترول يدويًا</li> <li>• استبدال التلفزيون</li> <li>• قم بإضافة أو تغيير أو إزالة توصيل صوت التلفزيون</li> </ul>
إعداد المصدر	بالنسبة للمصادر الموصلة بالإدخال 1-5 بوحدة التحكم، يمكنك القيام بما يلي: <ul style="list-style-type: none"> <li>• تغيير اسم الجهاز</li> <li>• برمجة جهاز الريموت للتحكم في الأجهزة وإضافة جهاز بث الأشعة تحت الحمراء IR</li> <li>• إدخال رموز جهاز الأشعة تحت الحمراء الخاص بجهاز الريموت كنترول يدويًا</li> <li>• إخراج الجهاز</li> <li>• إضافة أو تغيير نوع توصيل الصوت أو الفيديو</li> </ul>
إضافة جهاز جديد	بعد اكتمال الإعداد الأولي، يمكنك إضافة جهازاً أو ملحقا آخر للنظام.
إعداد الشبكة	قم بتوصيل المحول اللاسلكي SoundTouch™ بالنظام.
التحديث	إجراء تحديث لبرامج النظام (انظر "تحديث برامج النظام" في صفحة 29 لمزيد من المعلومات).
Teach mode (وضع التعليم)	أرسل رموز IR (الأشعة تحت الحمراء) لبرمجة جهاز ريموت تعليمي.
Exit UNIFY (الخروج من نظام UNIFY)	يغلق قائمة UNIFY

## تغيير خيارات النظام

الخيار	الإعدادات المتاحة
السماعة الوسطى (غير متاحة في أنظمة 135/235 series III)	يضبط مستوى صوت السماعة الأمامية الوسطى بالنسبة للسماعات الأخرى السماعات: -8 إلى <b>Normal</b> إلى +8 <b>ملاحظة:</b> لا يتوفر هذا الخيار إلا إذا تم ضبط خيار السماعات على Stereo (2)
Speakers (السماعات) (غير متاحة في أنظمة series 135/235 III)	Stereo (2).....تشغل السماعات الأمامية اليسرى واليمنى فقط Front (3).....تشغل السماعات اليسرى والوسطى واليمنى فقط Surround (5).....تشغل جميع السماعات الأمامية والخلفية
Volume on TV	<b>On</b> (تشغيل).....تُمكن النظام من عرض مقياس مستوى الصوت ومؤشر كتم الصوت على التلفزيون <b>Off</b> (إيقاف).....تُمنع عرض مقياس مستوى الصوت ومؤشر كتم الصوت
TV Speakers	<b>On</b> (تشغيل)..... ترسل صوت HDMI™ إلى التلفزيون (لا يتأثر الصوت القادم من التلفزيون بتوصيل سماعات الرأس في وحدة التحكم أو بالضغط على Mute أو Volume في جهاز الريموت) <b>Off</b> (إيقاف)..... ترسل صوت HDMI إلى سماعات نظام Lifestyle®
Video Output (إخراج الفيديو) (2D فقط)	تغير دقة الفيديو (Standard Definition/720p/1080i/1080p) المرسل إلى التلفزيون (تظهر الإعدادات التي يدعمها التلفزيون فقط كخيارات) <b>ملاحظة:</b> عند تشغيل مصدر ثلاثي الأبعاد 3D، سوف تطابق دقة الناتج دائما دقة المصدر الموصل ثلاثي الأبعاد 3D. تعرض إخراج الفيديو عندئذ دقة الإخراج المعينة تلقائيا ولا يمكنك تغيير درجات الدقة أثناء تشغيل مصدر ثلاثي الأبعاد 3D.
Automatic Off (الإيقاف التلقائي)	ممكناً..... يوقف النظام نفسه تلقائياً: • بعد 4 ساعات من الخمول بما في ذلك المنطقة الثانية لرابط Bose® (دون تفاعل المستخدم). • بعد 15 دقيقة من عدم وجود صوت أو فيديو من مصدر فيديو أو صوت من مصدر صوت. • بعد 25 دقيقة من الخمول من مصدر ipod. Disabled (معطل)....لن يوقف النظام نفسه تلقائياً

## تغيير خيارات النظام

الخيار	الإعدادات المتاحة
وضع الألعاب	On (تشغيل)..... تقوم بتخفيض معالجة الفيديو والتأخير Off (إيقاف)..... الأداء العادي
ضغط الصوت	Off (إيقاف)..... لا يوجد تغيير في المقطوعة الصوتية Enhance Dialog (تحسين الحوار)..... يحسن ناتج الصوت بحيث يمكنك سماع حوارات الأفلام بشكل أكثر وضوحاً Smart Volume (مستوى الصوت الذكي) .. يقلل مدى مستويات الصوت في مقطوعة صوت الفيلم بحيث يكون الفرق بين الأصوات المرتفعة للغاية والأصوات الهادئة أقل بشكل ملحوظ
المقطوعة الصوتية	Track 1..... يختار المقطوعة رقم 1 من بث الصوت الخارجي بمقطوعات صوتية متعددة Track 2..... يختار المقطوعة رقم 2 من بث الصوت الخارجي بمقطوعات صوتية متعددة Both Tracks (كلا المقطوعتين)..... يختار المقطوعة رقم 1 و 2 من بث صوتي خارجي Not Available (غير متوفر)..... يتم اختيارها تلقائياً عند استقبال مقطوعة واحدة فقط
Volume Offset	يزيد مستوى صوت المصدر المحدد بالنسبة للمصادر الأخرى (من 0 إلى 10)
Source Overscan (التكبير الزائد للمصدر (2D فقط))	On (تشغيل)..... تطبق على مسح الفيديو الزائد لمصدر الفيديو الحالي Off (إيقاف)..... مصدر الفيديو غير متأثر ملاحظة: عند تشغيل مصدر ثلاثي الأبعاد 3D، سيتم عرض "Not Available" (غير متوفر) بدلا من قيمة مسح زائد (overscan).
System Bass (صوت باص النظام)	يضبط مستوى صوت الباص: 9- إلى Normal إلى 6+ (بعد معايرة ADAPTiQ®) 14- إلى Normal إلى 14+ (بدون معايرة ADAPTiQ)
System Treble (صوت تريبل النظام)	يضبط مستوى صوت التريبل: 9- إلى Normal إلى 6+ (بعد معايرة ADAPTiQ®) 14- إلى Normal إلى 14+ (بدون معايرة ADAPTiQ)
2D A/V Sync (2D فقط)	تضبط تأخير الصوت لمزامنة الصوت مع الفيديو ثنائي الأبعاد 2D: -2 إلى Normal إلى 5+
3D (3D فقط)	تضبط الصورة 3D للعرض بشكل صحيح باستخدام نظارات 3D Automatic (تلقائي)..... يضبط تنسيق الصورة 3D تلقائياً Side by side (جنباً إلى جنب)..... يختار تنسيق من الجانب إلى الجانب Top and bottom (علوي وسفلي)..... يختار التنسيق العلوي/السفلي
3D A/V Sync (3D فقط)	يضبط تأخير الصوت لمزامنة الصوت مع الفيديو ثلاثي الأبعاد 3D -2 إلى Normal إلى 10+
Power Down (إيقاف التغذية الكهروإتائية)	Normal..... يتوقف النظام دون عرض قائمة Power Down Power Down Menu..... يعرض النظام قائمة Power Down عندما يتوقف
شاشة التوقف	On (تشغيل)..... يعرض شاشة توقف بعد 20 دقيقة من عدم نشاط المستخدم عند تشغيل مصادر صوتية فقط Off (إيقاف)..... يعطل وضع شاشة التوقف
Rear Speakers (السماعات الخلفية) (غير متوفر في أنظمة series III 135/235)	يضبط مستوى صوت السماعات الخلفية بالنسبة للسماعات الأمامية: (-10 إلى Normal إلى 6) ملاحظة: يتوفر هذا الخيار إذا تم ضبط خيار السماعات على Stereo (2) أو Front (3).

## استخدام قائمة خيارات النظام

يتوقف عدد العناصر التي تظهر في قائمة OPTIONS على المصدر المحدد حالياً.

1. اضغط على **MORE** في جهاز الريموت.
2. اضغط على أزرار التنقل ◀ أو ▶ لتمييز OPTIONS.
3. اضغط على **OK** في جهاز الريموت لعرض قائمة OPTIONS للمصدر الحالي كما هو مبين في المثال التالي.



4. اضغط على ▲ أو ▼ لتمييز الخيار الذي تريد تغييره.
5. اضغط على ◀ أو ▶ لاختيار الإعداد.
6. اضغط على **EXIT** في جهاز الريموت عند الانتهاء.

## قائمة OPTIONS

\* تكون إعدادات المصنع بينط أسود.

الخيار	الإعدادات المتاحة
Sound (الصوت) (غير متاح في أنظمة series 135/235 III)	Original (الأصلي) ..... يقوم بتشغيل صوت الاستريو عند استقبال صوت استريو من المصدر Recommended (الموصى به) ..... يقوم بتشغيل صوت 5 قنوات سواء تم استقبال صوت 2 - قناة أو صوت 5 - قناة من المصدر Alternative (البديل) ..... يقوم بتشغيل صوت 5-قناة سواء تم استقبال صوت استريو أو صوت 5 - قناة من المصدر Enhanced Mono (صوت أحادي محسن) يقوم بتشغيل محاكاة الصوت المحيطي عند استقبال صوت أحادي من المصدر
المحطة الحالية	Allow Stereo (السماح بالاستريو) ..... يسمح بصوت استريو من محطة الراديو FM الاستريو الحالية Stereo Off (إيقاف الاستريو) ..... يقوم بتغيير المحطة الحالية إلى أحادية مما يمكن أن يساعد عند الضبط على محطة راديو ضعيفة
RDS	On (تشغيل) ..... يعرض معلومات RDS في جهاز الريموت Off (إيقاف) ..... لا توجد معلومات RDS في جهاز الريموت

### إدخال الصوت/الفيديو التناظري الأمامي

يمكنك استخدام هذا الإدخال للأجهزة التي بها فيديو مركب وإخراج صوتي أيسر/أيمن. لا يتحكم جهاز الريموت Bose® في جهاز موصل بهذا الإدخال. يجب أن تستخدم أدوات التحكم الموجودة بالجهاز نفسه أو تستخدم جهاز الريموت الذي جاء معه.

### إدخال HDMI الأمامي

يمكنك استخدام هذا الإدخال للأجهزة التي بها إخراج HDMI. ولا يتحكم جهاز الريموت Bose في جهاز موصل بهذا الإدخال. يجب أن تستخدم أدوات التحكم الموجودة بالجهاز نفسه أو تستخدم جهاز الريموت الذي جاء معه.

### تغيير منظر الصور

اضغط على زر منظر الصور لعرض قائمة بخيارات تنسيق الفيديو. استمر في الضغط على هذا الزر لتمييز اختيارك.



ستتغير صورة التلفزيون لحظياً بعد اختيار تنسيق.

**ملاحظة:** وعند عرض فيديو ثلاثي الأبعاد 3D، لا يعرض زر Image View قائمة خيارات تنسيق الفيديو. ولا يمكن تغيير الفيديو شكل عند مشاهدة فيديو ثلاثي الأبعاد 3D.

يترك صورة الفيديو الأصلية دون تغيير.

**Normal**  
(عادي)



يملاً عرض الشاشة دون اقتصاص أي محتوى.

**Auto-Wide**  
(عرض موسع تلقائي)



يمد الفيديو من المركز بالتساوي.

**Stretch 1**  
(تمديد 1)



يمد حواف صورة الفيديو أكثر بكثير من الجزء الأوسط للصورة.

**Stretch 2**  
(تمديد 2)



يكبر صورة الفيديو (اضغط أزرار التنقل لأعلى/أسفل لموازنة الصورة رأسياً على الشاشة).

**Zoom**  
(الزوم)



يضع الشرائط الرمادية الرأسية على يسار ويمين صورة الفيديو العادية الوضوح.

**Gray Bars**  
(الشرائط الرمادية)



## استخدام إدخلات وحدة التحكم الأمامية

توفر وحدة التحكم الأمامية إدخلات صوت/فيديو تناظرية علاوة على إدخل USB و HDMI™. وتظهر هذه الإدخلات في قائمة SOURCE كإدخل AV (أمامي) و USB و HDMI (أمامي) فقط عند توصيل جهاز. ويتم توفير هذه الإدخلات للأجهزة الموصلة مؤقتاً مثل الكاميرات الرقمية و كاميرات الفيديو.

### إدخال USB الأمامي

يستطيع نظام Lifestyle® عرض ملفات الصور (تنسيق .jpg أو .jpeg فقط) من جهاز تخزين USB. عند اختيار المصدر USB، تظهر المجلدات أعلى القائمة على اليسار يليها ملفات الصورة الفردية. اختيار مجلد يعرض محتوياته.

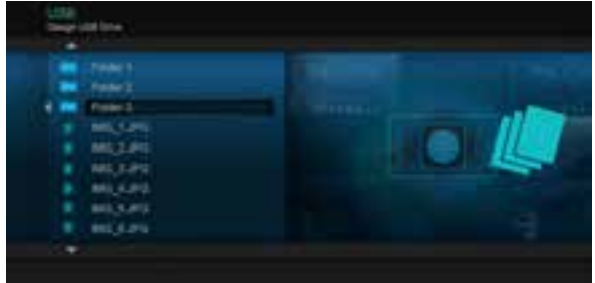

استخدم أدوات التحكم التالية لعرض الصور الرقمية.

عنصر قائمة واحد لأعلى (اضغط مع الاستمرار للتكرار)	▲	
عنصر قائمة واحد لأسفل (اضغط مع الاستمرار للتكرار)	▼	
مستوى مجلد واحد لأعلى أو الخروج والعودة التصفح المجلدات (عند عرض شرائح)	◀	
مستوى مجلد واحد لأعلى أو الخروج والعودة التصفح المجلدات (عند عرض شرائح)	MENU	
مستوى مجلد واحد لأسفل	▶	
مستوى مجلد واحد لأسفل (إذا تم تمييز مجلد) أو تشغيل عرض شرائح (إذا تم تمييز ملف صور)	OK	
تسعة عناصر لأعلى	△	
تسعة عناصر لأسفل	▽	
الخروج من عرض الشرائح والعودة لتصفح المجلدات	EXIT	
تشغيل عرض شرائح لملف مميز	▶	
إيقاف عرض الشرائح مؤقتاً		
الخروج من عرض الشرائح والعودة لتصفح المجلدات	■	
الصورة التالية	▶	
الصورة السابقة	◀	



## تشغيل محتوى من جهاز iPod أو iPhone

يمكن أن يقوم نظام Lifestyle® بتشغيل الصوت والفيديو من جهاز iPod أو iPhone باستخدام محطة الملحقات 30 طرف (غير مضمنة) المتوفرة من Bose®.

تظهر قوائم ومحتوى جهاز iPod أو iPhone على الجانب الأيسر من الشاشة كما هو مبين في المثال التالي. يظهر المسار "Now Playing" على اليمين.



تتوفر أدوات التحكم التالية لتشغيل جهاز iPod الموصول.

الأعلى بمستوى قائمة واحد (اضغط مع الاستمرار للذهاب إلى مستوى القائمة العلوي). إذا كنت تقوم بتشغيل فيديو، توقف مؤقتاً وعد إلى القائمة	MENU	
صفحة واحدة لأعلى	▲	
صفحة واحدة لأسفل	▼	
عنصر قائمة واحد لأعلى (اضغط مع الاستمرار للتمرير بسرعة)	▲▲	
عنصر قائمة واحد لأسفل (اضغط مع الاستمرار للتمرير بسرعة)	▼▼	
مستوى قائمة واحد لأعلى. إذا كنت تقوم بتشغيل فيديو، توقف مؤقتاً وعد إلى القائمة	◀	
مستوى قائمة واحد لأسفل	▶	
مستوى قائمة واحد لأسفل	● OK	
تشغيل	▶	
إيقاف مؤقت	⏸	
إيقاف	■	
المقطوعة التالية أو علامة تبويب الصوت	▶▶	
المقطوعة السابقة أو علامة تبويب الصوت	◀◀	
تقديم سريع	▶▶▶	
ترجيع سريع	◀◀◀	
وضع التشغيل العشوائي	↻	

1. اضغط على الزر **SOURCE**.
2. استمر في الضغط على الزر **SOURCE** لاختيار FM أو AM في قائمة SOURCE.

### الضبط على محطة

- اضغط على **▶** (زيادة) أو **◀** (تخفيض) لضبط حزمة التردد لأعلى أو لأسفل.
- أو،
- اضغط على **▶▶** (بحث التالي) أو **◀◀** (بحث السابق) للعثور على المحطة القوية التالية/السابقة.



### تخزين محطة مضبوطة مسبقاً

يستطيع جهاز توليف الراديو المدمج تخزين ما يصل إلى 25 محطة FM مضبوطة مسبقاً و 25 محطة AM مضبوطة مسبقاً.

1. قم بضبط محطة راديو.
2. للضبط المسبق 1-9، اضغط مع الاستمرار على مفتاح الرقم للضبط المسبق 10-25، اضغط مع الاستمرار على زر **OK** لتخزين المحطة الموجودة في الضبط المسبق المتاح التالي.

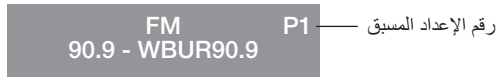

### استدعاء محطة مضبوطة مسبقاً

- للوصول السريع إلى الضبط المسبق
- 1-9، اضغط على مفتاح رقم الضبط المسبق.
- 1 2 3  
4 5 6  
7 8 9  
- 0

اضغط على **▲** (قناة لأعلى) أو **▼** (قناة لأسفل) للذهاب إلى الضبط المسبق التالي أو السابق.



### حذف محطة مضبوطة مسبقاً

1. استدعاء المحطة المضبوطة مسبقاً التي تريد حذفها.
2. اضغط مع الاستمرار على الزر **OK** إلى أن يختفي رقم الضبط المسبق من الشاشة.

### إعدادات جهاز توليف الراديو الاختيارية

1. اضغط على الزر **MORE** واختر **OPTIONS**.
2. من قائمة **OPTIONS** (انظر صفحة 21) يمكن اختيار:
  - المحطة الحالية: السماح باستريو (Allow Stereo)، إيقاف الاستريو (Stereo Off)
  - RDS: On, Off (تشغيل، إيقاف)

## تشغيل أجهزة الصوت/الفيديو

قد تكون قد قمت بتوصيل مشغل CD أو DVD أو DVR أو Blu-ray Disc™ أو جهاز آخر أثناء عملية الإعداد التفاعلية. وهي موصلة عادة بالإدخالات 1-5.

إذا قمت ببرمجة جهاز الريموت Lifestyle® للجهاز، يمكنك استخدام أدوات التحكم التالية لتشغيل الجهاز المختار.

لعرض قائمة الجهاز (إن وجد) أو قائمة إعداد النظام	MENU	
القائمة المنبثقة للمشغل Blu-ray Disc	GUIDE	
معلومات الجهاز	INFO	
قائمة الخروج	EXIT	
عنصر واحد لأعلى	▲	
عنصر واحد لأسفل	▼	
تحرك لليسار	◀	
تحرك لليمين	▶	
اختيار	OK	
الصفحة أو القناة أو القرص التالي	⏭	
الصفحة أو القناة أو القرص السابق	⏮	
تشغيل	▶	
إيقاف مؤقت	⏸	
إيقاف	■	
تسجيل	●	
الانتقال بسرعة للأمام	⏩	
الرجوع بسرعة للخلف أو البحث بسرعة للخلف	⏪	
تخطي سريع أو تخطي للأمام	⏭	
إعادة تشغيل سريع أو تخطي للخلف	⏮	
وضع التشغيل العشوائي	⏮	

## استخدام SoundTouch™

للحصول على معلومات حول استخدام SoundTouch™، قم بتنزيل دليل مستخدم SoundTouch™ لنظام Lifestyle® من موقع Bose.

### مشاهدة التلفزيون

قد يستقبل التلفزيون محتوى برامجه من خلال صندوق جهاز فوقى أو من خلال جهاز التوليف المدمج في التلفزيون.  
ملاحظة: وحيث أن معظم التلفزيونات تأتي بجهاز ريموت يعمل بالأشعة تحت الحمراء، فقد تحتاج لتوجيه جهاز الريموت Bose® نحو التلفزيون لتشغيله.

### استخدام جهاز استقبال

إذا قمت بتوصيل جهاز استقبال بث قمر صناعي أو قنوات الكبل أو أي جهاز آخر بالتلفزيون، فسوف تظهر هذه الأجهزة في قائمة SOURCE بالاسم الذي خصصته لها أثناء عملية الإعداد.

1. اضغط على زر SOURCE في جهاز الريموت واختر الجهاز الذي يقدم برامجك التلفزيونية.
2. الضبط على محطة. انظر "الضبط على محطة تلفزيون" أدناه.

### استخدام جهاز التوليف في التلفزيون

إذا كنت تستخدم جهاز التوليف في التلفزيون لاستقبال البرامج التلفزيونية:

1. اضغط على زر SOURCE في جهاز الريموت واختر TV (التلفزيون).
  2. اضغط على زر TV Input  لاختيار جهاز التوليف الداخلي في التلفزيون.
  3. الضبط على محطة. انظر "الضبط على محطة تلفزيون" أدناه.
- للمرجع إلى استخدام مصادر أخرى، اضغط على زر TV Input  لاختيار الإدخال أولاً لنظام Bose®، ثم اضغط على زر SOURCE واختر مصدراً آخر.

### الضبط على محطة تلفزيون

يمكنك الضبط على محطة تلفزيون باستخدام أي من الطرق التالية:

أدخل رقم القناة على اللوحة الرقمية واضغط على OK. استخدام زر الشرطة لأرقام القنوات باستخدام شرطة أو نقطة.



اضغط على ▲ (قناة لأعلى) أو ▼ (قناة لأسفل) لتغيير القنوات.  
اضغط زر Last  للضبط على آخر قناة مختارة.



اضغط زر GUIDE. استخدم أزرار التنقل، صفحة لأعلى/أسفل وزر OK لاختيار محطة من دليل البرنامج.



## اختيار مصدر

تسمح لك قائمة SOURCE باختيار المصادر الأجهزة الموصلة. يمكن عرض القائمة بحد أقصى 10 اختيارات. وعندما يكون هناك أكثر من 10 اختيارات، يظهر سهم إما أعلى أو أسفل القائمة يطلب منك التمرير لأعلى أو لأسفل لرؤية العناصر الأخرى.

1. اضغط على زر SOURCE في جهاز الريموت لعرض قائمة الأجهزة الموصلة في التلفزيون.

تشير لمزيد من الخيارات أعلاه.  
حرك التمييز لأعلى.

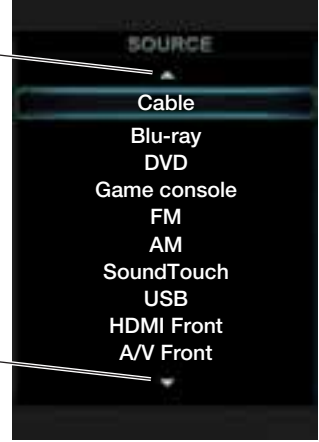

تشير لمزيد من الخيارات أدناه.  
حرك التمييز لأسفل.

2. استمر في الضغط على زر SOURCE لتحريك التمييز في القائمة لأسفل لاختيار المصدر الذي تريده.

- يمكنك أيضا استخدام أزرار التنقل لأعلى ▲ أو لأسفل ▼ لاختيار مصدر.
- إذا قمت بتسمية جهاز أثناء عملية الإعداد، سيظهر الاسم المحدد في القائمة. تظهر الأجهزة غير المسماة كإدخالات عامة مثل "الإدخال 1 (HDMI)" و "الإدخال 2 (HDMI)".
- إذا اخترت مصدرا تم إيقافه، تظهر رسالة على الشاشة لتذكيرك بتشغيل المصدر.

**ملاحظة:** سوف يدخل النظام تلقائيا في وضع شاشة التوقف (Screensaver) عند الاستماع لمصادر الصوت لمنع خطر استمرار تشغيل الشاشة. اضغط أي زر في جهاز ريموت LIFESTYLE لاستعادة الصورة. لتعطيل شاشة التوقف، انظر "تغيير خيارات النظام" في صفحة 21.

**ملاحظة:** يقوم نظام التكامل الذكي UNIFY® بضبط جهاز ريموت نظام Lifestyle® للتحكم في كل جهاز. إذا كان جهاز أو أكثر من هذه الأجهزة لا يستجيب لجهاز ريموت نظام Lifestyle®، انظر "حل المشاكل" في صفحة 25.

## أدوات التحكم في تشغيل/إيقاف الطاقة

### بدء تشغيل النظام

لبداء النظام:

اضغط على زر **Power** الموجود في جهاز الريموت كمنترول أو في وحدة التحكم. يتغير مؤشر حالة النظام في وحدة التحكم من الوميض إلى لون أخضر ثابت خلال عدة ثوان. النظام جاهز الآن للاستخدام.



لبداء تشغيل النظام والانتقال مباشرة إلى قائمة **SOURCE**:

اضغط على زر **SOURCE** في جهاز الريموت كمنترول. هذا يبدأ النظام ويفتح قائمة **SOURCE** على شاشة التلفزيون.

**SOURCE**

لبداء تشغيل النظام والانتقال مباشرة إلى قائمة **UNIFY**®:

اضغط على زر **Setup** في وحدة التحكم. هذا يبدأ النظام ويفتح قائمة **UNIFY**™ على شاشة التلفزيون.

**Setup**

**ملاحظة:** لجعل استهلاك الطاقة في الحد الأدنى، يعمل النظام في وضع توفير الطاقة عندما يكون متوقفاً. وهذا هو السبب في أن النظام قد يستغرق عدة ثوان للبدء.

### تشغيل التلفزيون

إذا قمت ببرمجة جهاز الريموت أثناء الإعداد الأولي، اضغط على زر **TV Power** في جهاز الريموت كمنترول لتشغيل التلفزيون. أو استخدم جهاز الريموت كمنترول الذي جاء مع التلفزيون.

**TV**

### إيقاف النظام

اضغط على زر **Power** في جهاز الريموت كمنترول أو في وحدة التحكم.



سوف يتوقف النظام تلقائياً بعد بضع ثوان.

**ملاحظة:** ومع ذلك، فإذا قررت الوصول إلى أدوات التحكم الخاصة بالأجهزة الموصلة، تتوقف خاصية الإيقاف التلقائي ويجب أن تستكمل الإيقاف باستخدام أدوات التحكم الموجودة في الشاشة.

## مجموعة السماعات (أنظمة III 135 series)

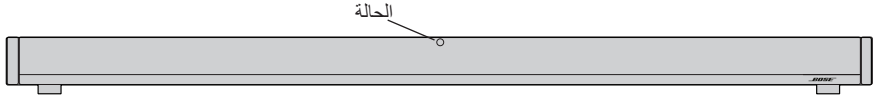

### مؤشر الحالة:

- إيقاف ..... مجموعة السماعات ووحدة Acoustimass® موصلة
- وميض برتقالي بطيء ..... مجموعة السماعات متاحة لعمل اتصال لاسلكي
- وميض برتقالي سريع ..... مجموعة السماعات مفصولة وتحاول الاتصال
- لون أحمر ثابت ..... خطأ في النظام (اتصل بخدمة عملاء Bose)

## وحدة Acoustimass® (أنظمة III 135 series)

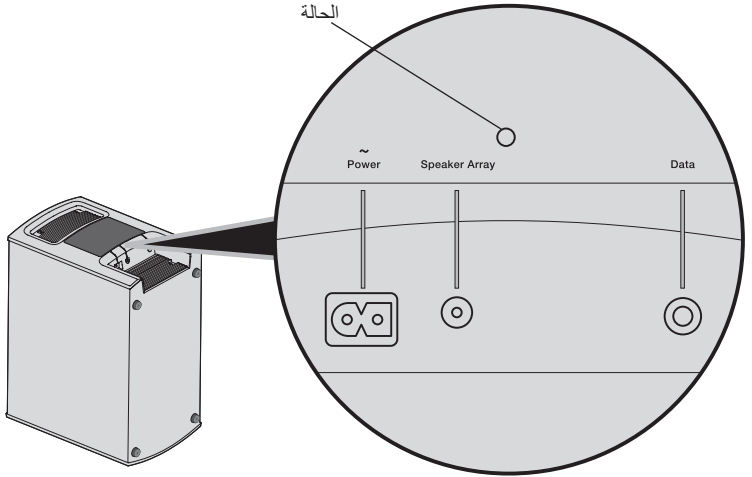

### مؤشر الحالة:

- لون برتقالي ثابت ..... مجموعة السماعات ووحدة Acoustimass موصلة
- يومض كل 3 ثوان ..... يتم فصل وحدة Acoustimass من مجموعة السماعات أو قد تكون مجموعة السماعات مطفاة (وضع الاستعداد لوحد Acoustimass)
- وميض برتقالي بطيء ..... وحدة Acoustimass متاحة لعمل اتصال لاسلكي
- لون أحمر ثابت ..... خطأ في النظام (اتصل بخدمة عملاء Bose)

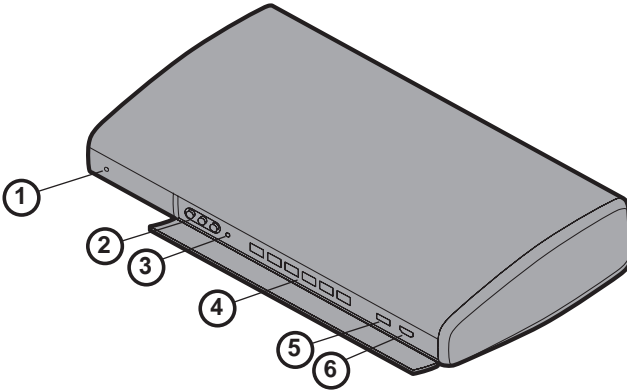

① مؤشر حالة النظام

- إيقاف ..... النظام متوقف
- لون أحمر ..... وضع استعداد الشبكة
- وميض أخضر ..... النظام يبدأ
- لون أخضر ثابت ..... النظام قيد التشغيل وجاهز للاستخدام
- لون كهربائي ..... النظام متوقف أو يتوقف عند شحن جهاز iPod أو iPhone في محطة الملحقات (متوفرة للشراء من Bose)







② إدخلات الصوت/الفيديو الأمامية

تستخدم لتوصيل جهاز صوت/فيديو مثل كاميرا الفيديو مؤقتاً.

③ إخراج سماعات الرأس

يقبل سماعات الرأس بقباس استريو 3.5. يتم ضبط مستوى الصوت بأدوات التحكم في الصوت.

④ أزرار التحكم

					
<b>تشغيل</b> إيقاف الطاقة	<b>Source</b> اختيار المصدر	<b>كتم الصوت/ تشغيل الصوت</b>	<b>خفض مستوى الصوت</b>	<b>رفع مستوى الصوت</b>	<b>قائمة UNIFY®</b> (صفحة 24)

⑤ إدخل USB الأمامي

يستخدم لعرض ملفات الصور من جهاز USB بما في ذلك كاميرا رقمية. كما يستخدم لتحديث برامج النظام.

⑥ إدخل HDMI™ الأمامي

يستخدم لتوصيل جهاز HDMI مثل كاميرا الفيديو مؤقتاً.



يسمح لك بإدخال رقم قناة مكون من 3 أرقام (اليابان فقط).



يعرض قائمة الخيارات (OPTIONS).  
انظر "تغيير خيارات النظام" في صفحة 21.



يصل إلى قائمة نظام صندوق الجهاز الفوقي.



يصل إلى القائمة العلوية (أو قائمة العناوين) في مشغلات Blu-ray Disc™.



يصل للوظائف A أو B أو C أو D في دليل برنامج تفاعلي.



يصل لوظائف Xbox®.



يقوم بالوصول لبث البيانات بجهاز توليف (اليابان فقط).



يصل لوظائف PlayStation®.



يقوم باختيار مختلف أنواع بث الفيديو (الاتحاد الأوروبي فقط).



يسمح لك بتقييم محتوى معين، مثل برنامج TiVo®.



يصل إلى "أدوات" محددة في مشغلات Blu-ray Disc™ أو أجهزة الاستقبال.



اضغط على زر **MORE** لعرض المزيد من وظائف الزر الإضافية على طول الجزء العلوي من شاشة التلفزيون للمصدر الحالي. وتتوقف الوظائف التي تظهر على المصدر المحدد. لا يمكن عرض سوى 13 زرا من الأزرار المتوفرة. يبين سهم في يمين أو يسار الأزرار إذا ما كان هناك أزرارا إضافية متوفرة.



وعندما يكون هناك أكثر من 13 زرا، يظهر سهم إما يسار أو يمين الأزرار المعروضة يطلب منك التمرير لليساار أو اليمين لروية الأزرار الأخرى.

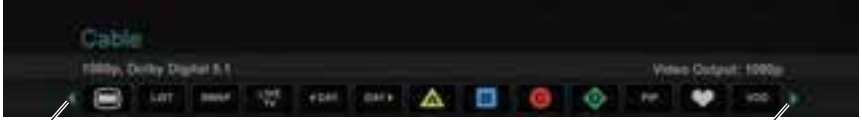

تشير لمزيد من الأزرار جهة اليسار.  
حرك التمييز لليساار.

تشير لمزيد من الأزرار جهة اليمين.  
حرك التمييز لليمين.

## تفعيل وظيفة زر MORE

1. اضغط على زر **MORE** بجهاز الريموت.
2. اضغط زر التنقل الأيسر ◀ أو الأيمن ▶ لتميز وظيفة الزر الذي تريد تفعيلها.
3. اضغط على زر **OK** بجهاز الريموت.

## تعريفات وظيفة الزر

يقوم بتشغيل أو إيقاف الجهاز.		يحول التلفزيون إلى البرامج الحية.	
يعرض قائمة للقنوات المفضلة.		يقوم بالتبديل بين الخصائص الرئيسية (من DVD إلى VCR على سبيل المثال) بجهاز combo.	
يعرض دليل البرنامج لليوم التالي.		ينتقل إلى حالة "Home" للجهاز.	
يعرض دليل البرنامج لليوم السابق.		يختار خيارا مكررا بالمصدر الحالي.	
يعرض قائمة تشغيل البرامج المسجلة.		يبدل أجهزة التوليف في جهاز متعدد أجهزة التوليف.	
وضع الصورة في الصورة.		يقوم بالتبديل بين التلفزيون والراديو في صندوق جهاز فوقي يوفرهما.	
الفيديو عند الطلب.		يبدل أجهزة التوليف في جهاز متعدد أجهزة التوليف.	

## شاشة المعلومات

تعرض الشاشة معلومات عن حالة التشغيل والنظام.  
أمثلة:

مستوى الصوت	تحديد المصدر
Cable 43	Cable
iPod	جهاز توليف الراديو
iPod Album	FM P1 90.9 - WBUR90.9
SoundTouch™	مطالبة التشغيل
SoundTouch Presets	Hold number key to set preset

## زر إضاءة جهاز الريموت

يؤدي الضغط على زر الإضاءة (Glow) خلف جهاز الريموت لإضاءة أزرار جهاز الريموت والشاشة. وينطفئ الضوء تلقائياً بعد عدة ثوانٍ لإطالة عمر البطارية.

لضبط مستوى إضاءة الشاشة:

ملاحظة: إذا كان المصدر المختار حالياً هو AM أو FM، حول لأي مصدر آخر قبل القيام بهذا الضبط. فهذا يمنع الحذف غير المقصود لإعداد مسبق للراديو.

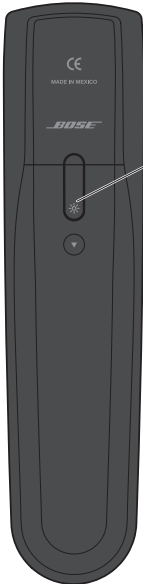

1. اضغط مع الاستمرار على زري و **OK** في نفس الوقت لمدة 5 ثوانٍ.
2. اضغط زر التنقل لأعلى أو لأسفل لتحديد السطوع (Brightness) أو التباين (Contrast).
3. اضغط زر التنقل لليساار أو اليمين لخفض أو زيادة مستوى الإضاءة.
4. اضغط إما **OK** أو للعودة للتشغيل العادي.

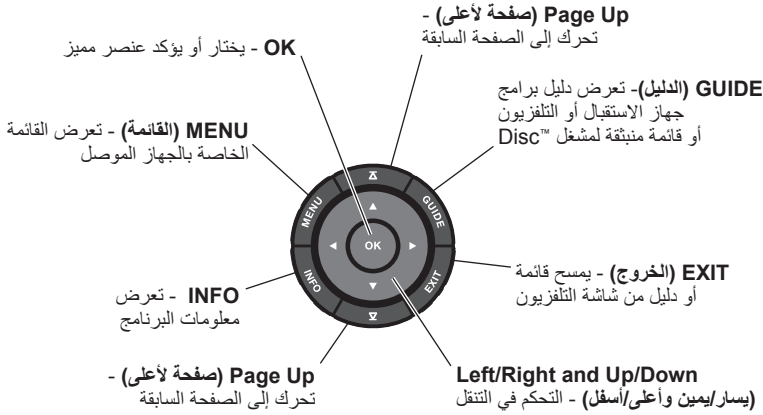

ملاحظة: انظر "تشغيل مصادر النظام" في صفحة 14 لمزيد من التفاصيل حول استخدام أدوات التحكم في التنقل والتشغيل بمصادر محددة.

## أدوات التحكم في التشغيل

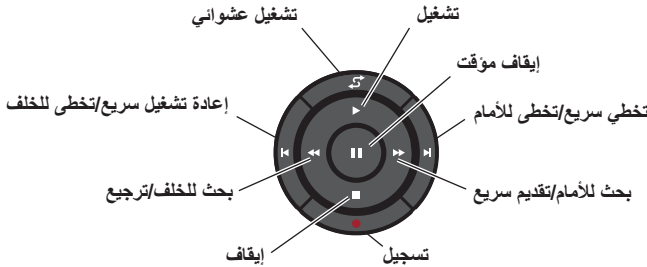

استخدام جهاز الريموت

يعمل جهاز الريموت المتقدم بتردد راديو في جميع أنحاء الغرفة. ولست بحاجة لتوجيهه نحو وحدة التحكم.



## حول نظام Lifestyle®

شكرا لاختيارك نظام Bose® Lifestyle® لمنزلك. يوفر هذا النظام الأنيق سهل الاستخدام أداءً فائقاً لكل من الموسيقى والفيديو.

يجب أن تكون قد نجحت الآن في إعداد نظامك باستخدام نظام التكامل الذكي UNIFY® ومعايرة صوت غرفتك باستخدام نظام معايرة الصوت ADAPTiQ®.

يصف لك هذا الدليل جهاز الريموت كنترول الجديد ويريك كيفية تشغيل نظامك وأجهزته المتصلة.

### خصائص النظام

- نظام التكامل الذكي UNIFY لمساعدتك في إضافة أجهزة إلى نظامك بسهولة.
- يقوم المحول اللاسلكي SoundTouch™ بتمكين SoundTouch™ في نظامك.
- إمكانية الفيديو 3D (تتطلب توصيل تلفزيون ثلاثي الأبعاد 3D ومشغل Blu-ray Disc™ بإمكانية ثلاثي الأبعاد 3D ووحدة تحكم في الألعاب وصندوق كبلات أو مصدر آخر بنظام Lifestyle®).
- نظام معايرة الصوت AADAPTiQ الذي يحسن أداء النظام في غرفتك.
- جهاز ريموت كنترول بتردد راديو (RF)
- توصيل HDMI™
- تحويل الفيديو إلى 1080 بكسل
- عرض الصور باستخدام محرك فلاش USB.
- راديو AM/FM
- موصل لوحة خلفية لمحطة 30 طرف (غير مضمن) متوافق مع معظم أجهزة iPhone و iPod.
- يمكن إخفاء وحدة التحكم والمكونات المرفقة بسهولة.

### إذا كنت في حاجة لمساعدة

إذا واجهت أي صعوبات في التشغيل، تأكد من رؤية "حل المشاكل" في صفحة 25. ويمكنك حل معظم مشاكل التشغيل العامة باستخدام النصائح المفيدة الموجودة به. إذا كنت بحاجة إلى مساعدة أو خدمة إضافية لمنتجك، يرجى الرجوع إلى ورقة عناوين الاتصال المضمنة.

**هام! - يرجى تسجيل منتجك فوراً!**

يمكنك تسجيل منتجك من تلقى إشعارات تحديث برامج النظام لإبقاء منتجك يعمل على أفضل وجه. وهذا يسمح لنا أيضاً بإرسال معلومات لك عن المنتجات الجديدة والعروض الخاصة من Bose.

يرجى اتباع التعليمات الموجودة على بطاقة تسجيل المنتج (Product Registration) للتسجيل. ولن يؤثر عدم قيامك بالتسجيل على الحقوق المكفولة لك بموجب الضمان المحدود أو على أهليتك في الحصول على تحديثات برامج النظام.

- 18.....تشغيل محتوى من جهاز iPod أو iPhone
- 19.....استخدام إداخلات وحدة التحكم الأمامية
- 19.....إدخال USB الأمامي
- 20.....إدخال الصوت/الفيديو التناظري الأمامي
- 20.....إدخال HDMI الأمامي
- 20.....تغيير منظر الصور

## تغيير خيارات النظام

- 21.....استخدام قائمة خيارات النظام
- 21.....قائمة OPTIONS

## تغيير إعداد النظام

- 24.....نظرة عامة على نظام UNIFY®
- 24.....استخدام قائمة UNIFY

## الرعاية والصيانة

- 25.....حل المشاكل
- 28.....إعادة ضبط النظام
- 28.....إقران جهاز الريموت مع وحدة التحكم
- 29.....تحديث برامج النظام
- 29.....الاتصال بخدمة العملاء
- 29.....استبدال البطاريات
- 30.....التنظيف
- 30.....الضمان المحدود
- 31.....المعلومات الفنية
- 32.....معلومات الترخيص

يرجى استكمال سجلاتك والاحتفاظ بها

يمكن العثور على الرقم المسلسل ورقم الموديلات على لوحة المنتج السفلية.

موديل® LIFESTYLE: \_\_\_\_\_

الرقم المسلسل لوحدة التحكم: \_\_\_\_\_

رقم® Acoustimass المسلسل: \_\_\_\_\_

رقم مجموعة السماعات المسلسل (أنظمة 135 Series III): \_\_\_\_\_

نحن نقترح عليك الاحتفاظ بإيصال المبيعات مع دليل المالك هذا.

## المقدمة

- 5.....حول نظام Lifestyle®.....Lifestyle®
- 5.....خصائص النظام.....
- 5.....إذا كنت في حاجة لمساعدة.....

## أدوات التحكم والمؤشرات

- 6.....الريموت كنترول.....
- 6.....استخدام جهاز الريموت.....
- 7.....أدوات التحكم في التنقل.....
- 7.....أدوات التحكم في التشغيل.....
- 8.....شاشة المعلومات.....
- 8.....زر إضاءة جهاز الريموت.....
- 9.....أزرار MORE.....
- 9.....تفعيل وظيفة زر MORE.....
- 9.....تعريفات وظيفة الزر.....
- 11.....وحدة التحكم.....
- 12.....مجموعة السماعات (أنظمة III 135 series).....
- 12.....وحدة Acoustimass® (أنظمة III 135 series).....

## أدوات التحكم في تشغيل/إيقاف الطاقة

- 13.....بدء تشغيل النظام.....
- 13.....تشغيل التلفزيون.....
- 13.....إيقاف النظام.....

## تشغيل مصادر النظام

- 14.....اختيار مصدر.....
- 15.....مشاهدة التلفزيون.....
- 15.....استخدام جهاز استقبال.....
- 15.....استخدام جهاز التوليف في التلفزيون.....
- 15.....الضبط على محطة تلفزيون.....
- 16.....تشغيل أجهزة الصوت/الفيديو.....
- 16.....استخدام SoundTouch™.....
- 17.....اختيار الراديو.....
- 17.....الضبط على محطة.....
- 17.....تخزين محطة مضبوطة مسبقاً.....
- 17.....استدعاء محطة مضبوطة مسبقاً.....
- 17.....حذف محطة مضبوطة مسبقاً.....
- 17.....إعدادات جهاز توليف الراديو الاختيارية.....



يرجى الرجوع إلى دليل إعداد النظام لتعليمات السلامة الهامة.

## معلومات هامة عن التوافق في الولايات المتحدة الأمريكية وكندا

- يخضع هذا الجهاز للجزء 15 من قواعد FCC ومعايير ترخيص Industry Canada فيما عدا معايير RSS. يخضع التشغيل للشروطين التاليين: (1) أن هذا الجهاز قد لا يتسبب في حدوث تداخل ضار و (2) أن يقلل هذا الجهاز أي تداخل يتم استقباله بما في ذلك التداخل الذي قد يتسبب في تشغيل غير مرغوب فيه.
  - يتفق هذا الجهاز مع حدود التعرض لإشعاع تردد الراديو للجنة FCC و Industry Canada المبينة لعامة الناس.
  - ويجب عدم تحديد موضع مشترك لهذا الجهاز أو تشغيله بالاتصال مع أي هوائي أو جهاز إرسال آخر.
- المحول اللاسلكي SoundTouch:**
- يجب تركيب وتشغيل هذا الجهاز على مسافة لا تقل عن 8 بوصة. (20 سم) بين هذا الجهاز وجسمك.

## CAN ICES-3 (B)/NMB-3(B) •

يخضع هذا الجهاز الرقمي من الفئة B للمواصفات الكندية ICES-003.

## معلومات عن المنتجات التي تولد ضوضاء كهربائية

- تم اختبار هذا الجهاز ووجد أنه يتوافق مع حدود جهاز رقمي من الفئة B وفقاً للجزء 15 من قواعد FCC. وقد تم تصميم هذه الحدود بحيث تضمن حماية معقولة ضد التداخل الضار في منطقة سكنية. يقوم هذا الجهاز بتوليد واستخدام وبث طاقة تردد لاسلكي وإذا لم يكن مركباً، قد يتسبب في حدوث تداخل ضار مع الاتصالات اللاسلكية إذا لم يتم استخدامه حسب التعليمات. ومع ذلك، فلا يوجد ضمان بعدم حدوث تداخل عند التركيب بطريقة معينة. إذا تسبب هذا الجهاز في حدوث تداخل ضار مع استقبال الراديو أو التلفزيون الذي يمكن تحديده من خلال إيقاف وتشغيل الجهاز، يرجى من المستخدم محاولة تصحيح هذا التداخل بالقيام بإجراء أو أكثر من الإجراءات التالية:
- تغيير اتجاه أو موضع هوائي الاستقبال.
  - زيادة المسافة بين الجهاز وجهاز الاستقبال.
  - توصيل الجهاز بمأخذ كهربائي موجود على مأخذ دائرة مختلفة عن الدائرة التي تم توصيل جهاز الاستقبال بها.
  - قم باستشارة الموزع المعتمد أو أحد الفنيين من ذوي الخبرة بأجهزة الراديو أو التلفزيون لطلب المساعدة.

## تنطبق فقط على:

### أنظمة الترفيه المنزلي Lifestyle® 535 و series III 525

لبراءات اختراع DTS، انظر <http://patents.dts.com>. تم تصنيعه بموجب ترخيص من شركة DTS Licensing Limited. كلا من DTS والرمز و DTS والرمز معا هي علامات تجارية مسجلة و DTS Digital Surround هي علامة تجارية لشركة DTS, Inc. © DTS, Inc. جميع الحقوق محفوظة.



تم تصنيعه بموجب ترخيص من شركة Dolby Laboratories. Dolby ورمز D المزوج هي علامات تجارية لشركة Dolby Laboratories.



تم تصميمه طبقاً لتقنية UEI Technology™ بترخيص من شركة UEI 2000 © Universal Electronics Inc. 2011. HDMI و شعار HDMI هي علامات تجارية أو علامات تجارية مسجلة لشركة HDMI Licensing LLC في الولايات المتحدة ودول أخرى.

iPhone و iPod هي علامات تجارية لشركة Apple مسجلة في الولايات المتحدة ودول أخرى. يتم استخدام العلامة التجارية "iPhone" بترخيص من شركة K.K. Aiphone.

Xbox هي علامة تجارية لشركة Microsoft Corporation.

Tivo هي علامة تجارية لشركة Tivo, Inc. أو الشركات التابعة لها.

وجميع العلامات التجارية الأخرى مملوكة لأصحابها.

© 2014 Bose Corporation. لا يجوز استنساخ أي جزء من هذا الدليل أو تعديله أو توزيعه أو استخدامه دون إذن كتابي مسبق.







720423-0010

***BOSE***<sup>®</sup>  
***Better sound through research***<sup>®</sup>

©2014 Bose Corporation, The Mountain,  
Framingham, MA 01701-9168 USA  
AM720423 Rev. 00