

BOSE[®]



SoundTouch™ 30/20 series II
Wi-Fi® music system

Owner's Guide

Important Safety Instructions

Please take the time to carefully read and follow these Important Safety Instructions. They will help you set up and operate your system properly and enjoy its advanced features. Save this guide for future reference.



The lightning flash with arrowhead symbol within an equilateral triangle alerts the user to the presence of uninsulated, dangerous voltage within the system enclosure that may be of sufficient magnitude to constitute a risk of electric shock.



The exclamation point within an equilateral triangle alerts the user to the presence of important operating and maintenance instructions in the owner's guide.



WARNINGS:

- To reduce the risk of fire or electric shock, do not expose this product to rain or moisture.
 - Do not expose this apparatus to dripping or splashing, and do not place objects filled with liquids, such as vases, on or near the apparatus. As with any electronic products, use care not to spill liquids into any part of the product. Liquids can cause a failure and/or a fire hazard.
 - Keep new and used batteries away from children. Do not ingest battery, chemical burn hazard. The remote control supplied with this product contains a coin/button cell battery. If the coin/button cell battery is swallowed it can cause severe internal burns in just 2 hours and can lead to death. If the battery compartment does not close securely, stop using the product. If you think the battery may have been swallowed or placed inside any part of the body seek immediate medical attention. May explode or cause a fire or chemical burn if incorrectly replaced or mishandled. Do not recharge, disassemble, heat above 212°F (100°C), or incinerate. Replace only with an agency approved (ex. UL) CR2032 or DL2032 3-volt lithium battery. Dispose of used batteries promptly.
 - Do not place naked flame sources, such as lighted candles, on or near the apparatus.
-



WARNING: Contains small parts which may be a choking hazard. Not suitable for children under age 3.



リサイクル

Please dispose of used batteries properly, following local regulations.
Do not incinerate.



This symbol means the product must not be discarded as household waste, and should be delivered to an appropriate collection facility for recycling. Proper disposal and recycling helps protect natural resources, human health and the environment. For more information on disposal and recycling of this product, contact your local municipality, disposal service, or the shop where you bought this product.

Important Safety Instructions



The product contains magnetic material. Please contact your physician if you have any questions on whether this might affect the operation of your implantable medical device.



CAUTION:

Make no modifications to the system or accessories. Unauthorized alterations may compromise safety, regulatory compliance, and system performance.

NOTES:

- Where the mains plug or appliance coupler is used as the disconnect device, such disconnect device shall remain readily operable.
- This product must be used indoors. It is neither designed nor tested for use outdoors, in recreation vehicles, or on boats.
- The product label can either be located on the back or bottom of the system.
- Operate this product within the temperature range of -4°F to 113°F (-20°C to 45°C).

Important Safety Instructions

1. Read these instructions.
2. Keep these instructions.
3. Heed all warnings.
4. Follow all instructions.
5. Do not use this apparatus near water or moisture.
6. Clean only with a dry cloth.
7. Do not block any ventilation openings. Install in accordance with the manufacturer's instructions.
8. Do not install near any heat sources, such as radiators, heat registers, stoves, or other apparatus (including amplifiers) that produce heat.
9. Protect the power cord from being walked on or pinched, particularly at plugs, convenience receptacles, and the point where they exit from the apparatus.
10. Only use attachments/accessories specified by the manufacturer.
11. Unplug this apparatus during lightning storms or when unused for long periods of time.
12. Refer all servicing to qualified service personnel. Servicing is required when the apparatus has been damaged in any way: such as power supply cord or plug is damaged; liquid has been spilled or objects have fallen into the apparatus; the apparatus has been exposed to rain or moisture, does not operate normally, or has been dropped.

Regulatory Guidelines

CAN ICES-3 (B)/NMB-3(B)

Information about products that generate electrical noise

This equipment has been tested and found to comply with the limits for a Class B digital device, pursuant to Part 15 of the FCC rules. These limits are designed to provide reasonable protection against harmful interference in a residential installation. This equipment generates, uses, and can radiate radio frequency energy and, if not installed and used in accordance with the instructions, may cause harmful interference to radio communications. However, there is no guarantee that interference will not occur in a particular installation. If this equipment does cause harmful interference to radio or television reception, which can be determined by turning the equipment off and on, the user is encouraged to try to correct the interference by one or more of the following measures:

- Reorient or relocate the receiving antenna.
- Increase the separation between the equipment and receiver.
- Connect the equipment to an outlet on a different circuit than the one to which the receiver is connected.
- Consult the dealer or an experienced radio/TV technician for help.

FCC WARNING

Changes or modifications not expressly approved by Bose Corporation could void the user's authority to operate this equipment.

Important USA and Canada compliance Information

This device complies with part 15 of the FCC rules and Industry Canada license-exempt RSS standard(s). Operation is subject to the following two conditions: (1) this device may not cause harmful interference, and (2) this device must accept any interference received, including interference that may cause undesired operation.

This equipment complies with FCC and Industry Canada radiation exposure limits set forth for an uncontrolled environment. This equipment should be installed and operated with a minimum distance of 20 cm between radiator and your body.

This device complies with Industry Canada licence-exempt RSS standards(s).

 Bose Corporation hereby declares that this product is in compliance with the essential requirements and other relevant provisions of Directive 1999/5/EC and all other applicable EU directive requirements. The complete declaration of conformity can be found at: www.Bose.com/compliance.

Regulatory Guidelines

Names and Contents of Toxic or Hazardous Substances or Elements						
Part Name	Toxic or Hazardous Substances and Elements					
	Lead (Pb)	Mercury (Hg)	Cadmium (Cd)	Hexavalent (CR(VI))	Polybrominated Biphenyl (PBB)	Polybrominated diphenylether (PBDE)
PCBs	X	0	0	0	0	0
Metal parts	X	0	0	0	0	0
Plastic parts	0	0	0	0	0	0
Speakers	X	0	0	0	0	0
Cables	X	0	0	0	0	0

O: Indicates that this toxic or hazardous substance contained in all of the homogeneous materials for this part is below the limit requirement in SJ/T 11363-2006.

X: Indicates that this toxic or hazardous substance contained in at least one of the homogeneous materials used for this part is above the limit requirement in SJ/T 11363-2006.

Please complete and retain for your records

The serial and model number can be found on the back or bottom of the system.

Serial number: _____

Model number: _____

Purchase date: _____

We suggest you keep your receipt in a safe place.



AirPlay works with iPhone, iPad, and iPod touch with iOS 4.3.3 or later, Mac with OS X Mountain Lion or later, and PC with iTunes 10.2.2 or later.

AirPlay, iPad, iPhone, iPod, iPod touch, iTunes, Mac and OS X are trademarks of Apple Inc., registered in the U.S. and other countries. The trademark "iPhone" is used with a license from Aiphone K.K. App Store is a service mark of Apple Inc.

"Made for iPod," "Made for iPhone," and "Made for iPad" mean that an electronic accessory has been designed to connect specifically to iPod, iPhone, or iPad, respectively, and has been certified by the developer to meet Apple performance standards. Apple is not responsible for the operation of this device or its compliance with safety and regulatory standards. Please note that the use of this accessory with iPod, iPhone, or iPad may affect wireless performance.

Android and Google Play are trademarks of Google Inc.

SoundTouch and the wireless note design are trademarks of Bose Corporation in the U.S. and other countries.

Wi-Fi is a registered mark of the Wi-Fi Alliance.

Windows is a registered trademark of Microsoft Corporation in the United States and other countries.

© 2014 Bose Corporation. No part of this work may be reproduced, modified, distributed, or otherwise used without prior written permission.

Contents

Presenting SoundTouch™ from Bose®

Key benefits.....	8
-------------------	---

Introduction

About your SoundTouch™ 30/20 system.....	9
System features.....	9

Setting up the System

Unpacking the system.....	10
Connecting the system to power.....	11
Adding the system to your Wi-Fi® network.....	11
Add the system to an existing SoundTouch™ account.....	11
Download and install the SoundTouch™ app.....	12
Connect the system to your home Wi-Fi® network.....	12

Using the System

Powering on the system.....	13
Getting system information.....	13
Messages on the display.....	14
Wi-Fi® Indicator.....	15
System control buttons.....	15

Controlling the System using the App

Using the SoundTouch™ app.....	16
Getting help.....	16
Controlling the system from another smartphone, tablet, or computer.....	16

Personalizing Your Presets

How Presets work.....	17
What you need to know.....	17
Playing a Preset.....	17
Setting a Preset.....	18

Listening to Other Sources

Playing music from other sources.....	19
Playing an AirPlay stream from an AirPlay compatible device.....	19
Connecting an audio device to the system.....	19

Advanced Features

Updating system software	20
Disabling Wi-Fi® capability	20
Re-enabling Wi-Fi® capability	21
Resetting the system	21

Care and Maintenance

Troubleshooting	22
Rebooting your system	23
Cleaning.....	24
Replacing the remote control battery	24
Customer service.....	25
Limited warranty information.....	25

Technical Information

SoundTouch™ 30 system.....	26
SoundTouch™ 20 system.....	26

Appendix: Setting up using a Computer

Important setup information	27
Using a desktop computer for setup	27
Setting up the system using a computer	27

Presenting SoundTouch™ from Bose®

With SoundTouch™, you can stream Internet radio, music services, and your music library. If you have Wi-Fi® at home, you're ready to enjoy your favorite music in any room you want.

Key benefits

- Enjoy wireless access to Internet radio, music services and your music library.
- Wireless setup using your smartphone or tablet.
- Stream your favorite music easily with personalized Presets.
- Works with your existing home Wi-Fi network.
- Free SoundTouch™ app for your computer, smartphone, or tablet provides more powerful control.
- Simply add additional systems at any time for a multi-room listening experience.
- Wide selection of Bose® audio systems lets you choose the right solution for any room.

About your SoundTouch™ 30/20 system

Your SoundTouch™ Wi-Fi® music system provides clear, room-filling sound streamed wirelessly over your home Wi-Fi network. Use the free SoundTouch™ app to set up and control your system. See “Adding the system to your Wi-Fi® network” on page 11.

System features

- Six Presets on the system and its remote deliver your music with just one touch.
- 1.6-in. display communicates system status and information.
- Stream your music via AirPlay from select iPod, iPhone, or iPad devices.
- Remote control for point-and-click control from up to 20 feet away.
- Thumbs up/Thumbs down buttons on remote control for customized listening.
- AUX connector enables playback from an external media player.
- Ethernet connector enables wired access to your home network.

Setting up the System

Unpacking the system

Carefully unpack the carton and confirm that the following parts are included.

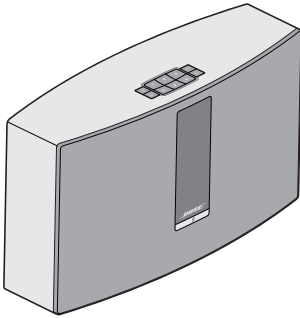

SoundTouch™ Wi-Fi® music system

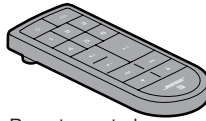

Remote control



USB cable
(computer setup only)

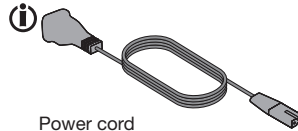

Power cord

i May ship with multiple power cords. Use the power cord for your region.

Note: If part of the system is damaged, do not use it. Contact your authorized Bose® dealer or Bose customer service. Refer to the quick start guide in the carton for contact information.

Save the carton and packing materials for transporting or storing the system.

Setting up the System

Connecting the system to power

Before you set up the system on your network, connect the system to power.

1. Plug the power cord into the **POWER** connector on the system.

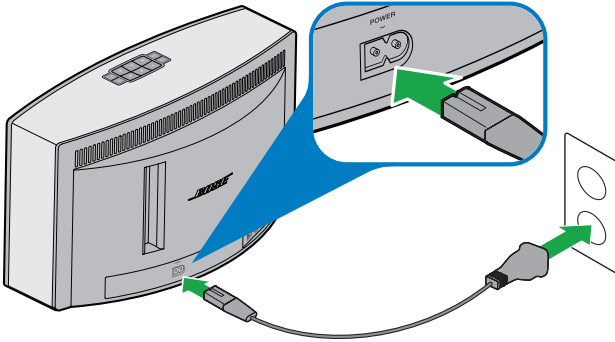

2. Plug the other end of the power cord into an AC (mains) power outlet.

Adding the system to your Wi-Fi® network

After you connect the system to power, you must download and install the SoundTouch™ app onto a smartphone or tablet that is connected to your network. The app guides you through connecting the system to your network.

Note: If you do not have a smartphone or tablet, you can use a computer for setup. See page 27.

Add the system to an existing SoundTouch™ account

If you have already set up SoundTouch™ for another system, you do not need to download the SoundTouch™ app again.

1. On your smartphone or tablet, select the SoundTouch™ icon  to launch the app.
2. Select **EXPLORE > SETTINGS > Systems > ADD SYSTEM** to add another system.

The app guides you through setup.

Setting up the System

Download and install the SoundTouch™ app

If this is your first time setting up a SoundTouch™ system, you must install the app. On your smartphone or tablet, download the **SoundTouch™ controller app**.



Bose SoundTouch™ controller app

- iOS users: download from the App Store
- Android™ users: download from the Google Play™ store

Connect the system to your home Wi-Fi® network

After you install the app, add the system to your network:

1. On your smartphone or tablet, select  to launch the app. The app guides you through connecting the system to your Wi-Fi network.
2. Follow the instructions in the app to complete setup, including creating a SoundTouch™ account, adding a music library and music services.

Powering on the system

On the button pad or the remote control, press **Power** . The display may show an icon, message, or Now Playing information, depending on system state. For a list of icons that may appear on the display, see page 14.

Tip: You can also press a Preset or **AUX** to power on the system.

Getting system information

The front of the system shows information via the display and the Wi-Fi® indicator.



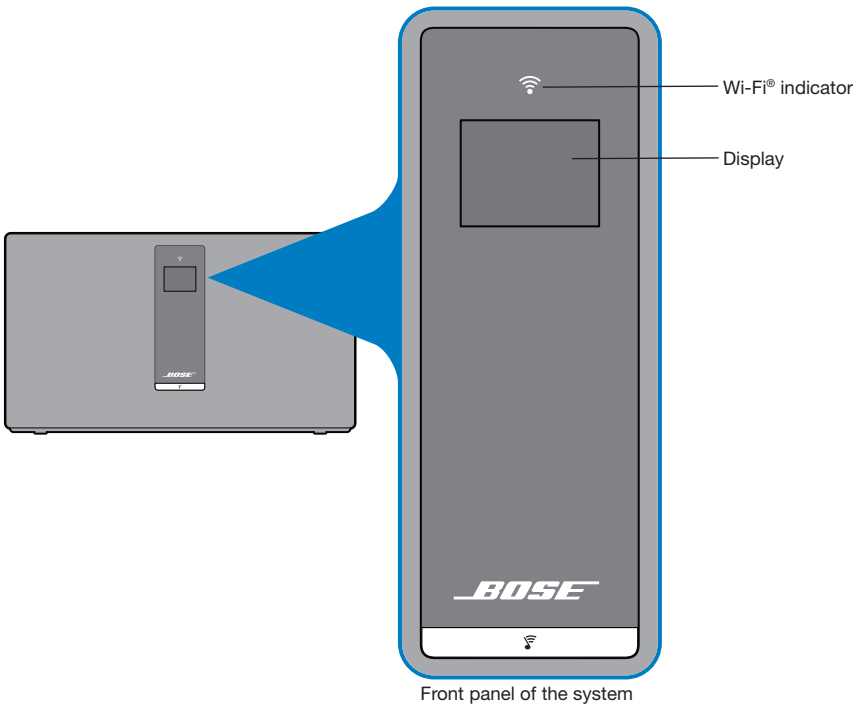







- Display: shows system messages and Now Playing information (see page 14).
- Wi-Fi indicator: shows Wi-Fi status (page 15).



Using the System

Messages on the display

The display shows system information and icons, and may include album or artist.

Display icon	Description
	Appears at initial power on. Instructs you to refer to setup instructions
	Internet radio is playing
	AirPlay mode is active
	Volume is being adjusted
	Music library is playing
	Multi-room audio is active
AUX	Auxiliary mode is active
1 2 3 4 5 6	Preset is selected
	Skipping forward to the next track
	Skipping backward to the previous track
	Audio is paused
	Audio is stopped

Wi-Fi® Indicator





The Wi-Fi indicator  on the front of the system indicates Wi-Fi status.

Indicator activity	System state
Blinking white	Connecting to Wi-Fi network
Solid white (dim)	Power saving mode and connected to Wi-Fi network
Solid white (bright)	System is on and connected to Wi-Fi network
Blinking amber	Disconnected from Wi-Fi network
Solid amber	System is in setup mode
Off	Networking disabled or system connected to Ethernet

System control buttons

The system controls reside on the button pad and on the remote control. You can also control the system using the SoundTouch™ app (see page 16).

- Button pad: enables you to power the system, set and play your Presets, adjust the volume, and activate auxiliary mode.
- Remote control: enables the same functionality as the button pad, plus: skip backward/skip forward and play/pause, and Thumbs up and Thumbs down.

Button	Description
	Power: Press to power on/off the system
1 2 3 4 5 6	Six Preset buttons: <ul style="list-style-type: none"> • Press and hold to set a Preset to what is currently playing • Press a Preset to play it
	Volume Up/Volume Down: Press to increase/decrease volume
AUX	Auxiliary mode: Press to listen to device plugged into AUX connector
	Skip Backward/Skip Forward: Press to skip tracks (remote control only)
	<ul style="list-style-type: none"> • Play/Pause: Press to toggle play or pause audio • Mute/Unmute: Press to mute or unmute a device connected to AUX (remote control only)
	<ul style="list-style-type: none"> • Thumbs Up/Thumbs Down: Press to like/dislike the currently playing selection

Controlling the System using the App

Using the SoundTouch™ app

The SoundTouch™ app is a software application that enables you to set up and control SoundTouch™ from your smartphone, tablet, or computer. Using the app, your smart device acts as a rich remote for your SoundTouch™ system.

The app enables you to manage your SoundTouch™ settings, add music services, explore local and global Internet radio stations, set and change Presets, stream music to the system, view what is playing, plus much more.

After you set up the system on your network using the SoundTouch™ app, you are ready to explore streaming music and personalize your Presets.

Getting help

If you need more information on using the system, use Help Tips or in-app help.

Help Tips

After setup is complete helpful tips appear on the screen, based on the task you are trying to complete. These tips instruct you how to use the system, including how to personalize your Presets.

To activate the tips

If you have deactivated tips, follow these instructions to re-activate tips.

1. Launch the SoundTouch™ app and click **EXPLORE > SETTINGS > Help Tips**.
2. Slide the SHOW TIPS slider to ON.

In-app help

For information about using SoundTouch™:

1. Click **EXPLORE > HELP** in the app.
2. Browse through the help topics.

Controlling the system from another smartphone, tablet, or computer

Once you set up the SoundTouch™ system on your home Wi-Fi® network, you can control the system from any smartphone, tablet, or computer on the same network.

1. Connect the device to the same network as your system.
2. On the device, download and install the SoundTouch™ app:
 - If you are using a smartphone or tablet, see page 12.
 - If you are using a computer, open a browser and go to:

SoundTouch.com/app

Personalizing your Presets

How Presets work

You can personalize six Presets to your favorite streaming music services, stations, playlists, artists, albums or songs from your music library. You can access your music, at any time, with a simple touch of a button on the SoundTouch™ system or its remote control.

Tip: You can also access your Presets using the SoundTouch™ app on your computer, smartphone, or tablet.

What you need to know

- You can set Presets from the app, the button pad and the remote control.
- If the Preset source is your iTunes or Windows Media Player music library, ensure the computer storing your music library is on and connected to the same network as the SoundTouch™ system.
- You cannot set Presets from an AirPlay stream or audio device connected to AUX.

Playing a Preset

Once you personalize your Presets using the app, press a Preset on the button pad or on the remote control to play it. If you have not set your Presets, launch the app and set your Presets. For help, refer to the in-app help.

If using the remote control, aim the remote toward the system while pressing a Preset on the remote.

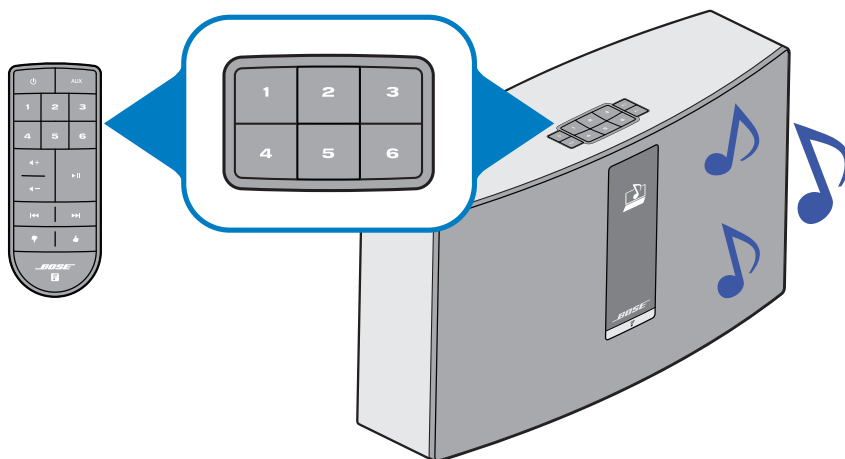

Music plays on the system. Information appears on the display, which may include an icon, song or station depending on the source. See page 14.

Note: If no music plays and a Preset unassigned message appears on the display, see “Setting a Preset” on page 18.

Personalizing your Presets

Setting a Preset

1. Stream music to the system using the app.
2. While the music is playing, press and hold a Preset on the button pad or remote control (about 2 seconds).

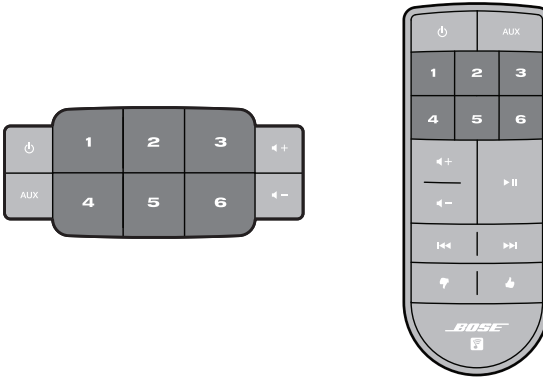

The system emits a tone when the Preset is set. A *New Preset assigned* message appears on the display.

Note: For information on using the SoundTouch™ app to set and change your Presets, refer to the in-app help.

Playing music from other sources

Using the SoundTouch™ system, you can listen to music stored on a smartphone, tablet, computer or other type of audio device by either connecting a device to the AUX connector or playing an AirPlay® stream via Wi-Fi®.

Playing an AirPlay stream from an AirPlay compatible device

After connecting the SoundTouch™ system to your network, it is ready to stream audio from an AirPlay device on the same Wi-Fi network.

1. Start a music app on your AirPlay device.
2. On the device, tap or click  and select the SoundTouch™ system name (assigned during setup).
3. Start playing music from a music app.

Connecting an audio device to the system

You can connect the audio output of a smartphone, tablet, computer or other type of audio device to the AUX IN connector. The AUX IN connector accepts a 3.5 mm stereo cable plug (not provided).

1. Using a stereo cable, connect your audio device to the AUX IN connector on the system.

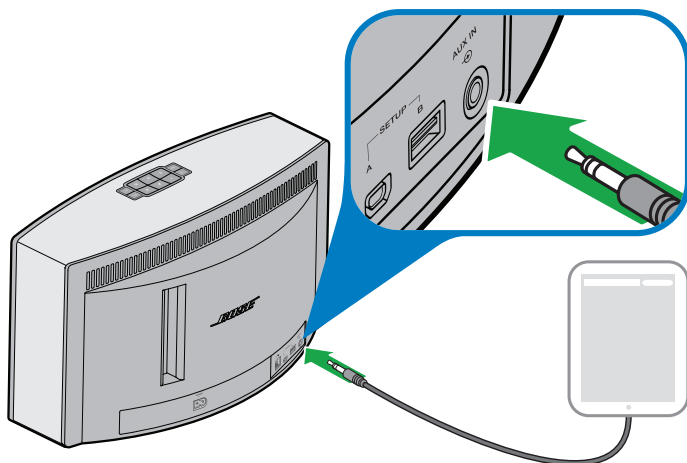



2. Press **AUX** on the button pad or remote control.
3. Start playing music on the audio device.

Advanced Features

Updating system software

The app alerts you when a software update is available. However, you can also update system software using the button pad.

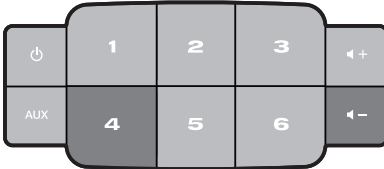

1. Press  to power the system on.
2. On the button pad, press and hold **4** and  (about 5 seconds).



The display shows a countdown from 5-1. A progress bar indicates status. An update complete message appears on the display.

Disabling Wi-Fi[®] capability

The system has built-in Wi-Fi capability that enables wireless connectivity and AirPlay.

1. Press  to power the system on.
2. On the button pad, press and hold **3** and  (about 5 seconds).

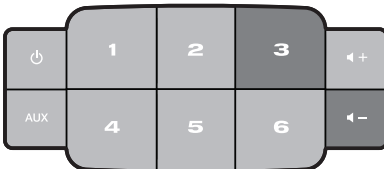

The display shows a countdown from 5-1 and a message similar to *Hold to disable networking* appears on the display.

The Wi-Fi indicator turns off when Wi-Fi is disabled.

Re-enabling Wi-Fi[®] capability

While the system is on, press and hold **3** and **◀-** (about 5 seconds).

The display shows a countdown from 5-1 and a message similar to *Hold to enable networking* appears on the display.

The Wi-Fi indicator illuminates when Wi-Fi is enabled.

Resetting the system

Factory reset clears all source, volume, and network settings from the system and returns it to original factory settings.

1. Press **⏻** to power the system on.
2. On the button pad, press and hold **1** and **◀-** (about 10 seconds).

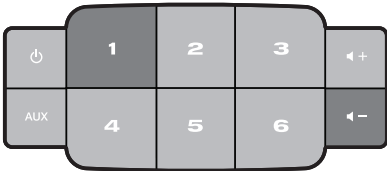

The display shows a countdown from 10-1 and a message similar to *Hold to restore factory settings* appears on the display.

The system restarts.

3. Launch the SoundTouch™ app on your computer and add the system to your network (see page 11).

Care and Maintenance

Troubleshooting

For more troubleshooting information, refer to the in-app help.

Problem	What to do
Cannot complete network setup	<ul style="list-style-type: none">• Connect the system to AC (mains) power.• Select correct network name and enter password.• Connect the device and SoundTouch™ system to the same Wi-Fi® network.• Place the wireless adapter within range of the router.• Enable Wi-Fi on the device (mobile or computer) you are using for setup.• If network name does not appear or is hidden, select Manually Connect to Another Network on the CONNECT TO HOME WI-FI NETWORK screen.• Close other open applications.• If using a computer for setup, check firewall settings to ensure that the SoundTouch™ app and SoundTouch™ Music Server are allowed programs.• Test your Internet connection by loading www.SoundTouch.com• Restart your mobile device, or computer, and router.• Uninstall the app, reset the system, and restart setup.
Cannot connect to network	<ul style="list-style-type: none">• If your network information has changed or to connect your system to another network, refer to the In-app help.• Connect to the network using an Ethernet cable.
Intermittent or no audio	<ul style="list-style-type: none">• Move system away from possible interference (microwaves, cordless phones, etc.).• Stop other audio or video streaming applications.• Move system or audio source closer to wireless router or access point.• Ensure system volume is not muted or too low.• Unplug the power cord; reconnect after one minute.
AirPlay	<ul style="list-style-type: none">• Connect system and AirPlay device to the same network.• Select the system in the device's AirPlay menu.• Ensure AirPlay device is playing; increase its volume.• Move AirPlay device away from possible interference and closer to the wireless router or access point.• Restart your mobile device, or computer, and router. <p>Note: Proximity of the AirPlay device to the system is not important, only to the wireless router or access point.</p>
Bass is too heavy or low	<ul style="list-style-type: none">• Adjust the bass level of your system in the app. Refer to the in-app help.

Rebooting your system

You can reboot your system using the AUX button. If your system is unresponsive, you can force the system to reboot. Rebooting the system does not clear the system settings or Presets.

1. On the button pad, press and hold **AUX** until the system's display turns off (about 15 seconds).

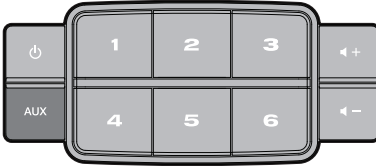

2. Release **AUX**.

A progress bar appears on the system's display and the system restarts.

Note: You may need to close and reopen the app on your devices.

Care and Maintenance

Cleaning

To clean your SoundTouch™ system, wipe the exterior using a soft, dry cloth. You can also lightly vacuum the grille on the system.

- DO NOT use solvents, chemicals, or sprays.
- DO NOT allow liquids to spill or objects to drop into any openings.

Replacing the remote control battery



WARNING:

Keep new and used batteries away from children. Do not ingest battery, chemical burn hazard. The remote control supplied with this product contains a coin/button cell battery. If the coin/button cell battery is swallowed it can cause severe internal burns in just 2 hours and can lead to death. If the battery compartment does not close securely, stop using the product. If you think the battery may have been swallowed or placed inside any part of the body seek immediate medical attention. The coin/button cell battery may explode or cause a fire or chemical burn if incorrectly replaced or mishandled. Do not recharge, disassemble, heat above 212°F (100°C), or incinerate. Replace only with an agency approved (ex. UL) CR2032 or DL2032 3-volt lithium battery. Dispose of used batteries promptly.

1. Use a coin to turn the battery cover slightly counterclockwise.

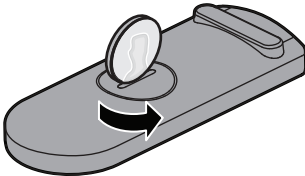

2. Remove the cover. Insert the new battery flat side up, with the + symbol in view.

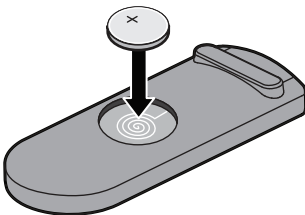

3. Reseat the cover and turn it clockwise to lock into place.

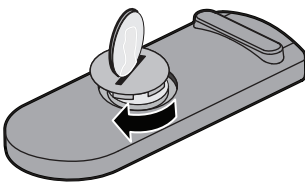

Customer service

For additional help using the system, contact Bose® Customer Service. Refer to the quick start guide in the carton for contact information.

Limited warranty information

Your SoundTouch™ system is covered by a limited warranty. Details of the limited warranty are provided on the quick start guide in the carton. Please refer to the quick start guide for instructions on how to register. Failure to do so will not affect your limited warranty rights.

The warranty information provided with this product does not apply in Australia and New Zealand. See our website at www.bose.com.au/warranty or www.bose.co.nz/warranty for details of the Australia and New Zealand warranty.

Technical Information

SoundTouch™ 30 system

Size:	9.7"H x 17.1"W x 7.1"D (24.7 cm x 43.5 cm x 18.1 cm)
Weight:	18.5 lb (8.39 kg)
Input power rating:	U.S.A./Canada: 120V~ 50-60 Hz, 150W
	International: 220-240V~ 50-60 Hz, 150W
	Japan: 100V~ 50-60 Hz, 150W

SoundTouch™ 20 system

Size:	7.4"H x 12.4"W x 4.1"D (18.8 cm x 31.4 cm x 10.4 cm)
Weight:	7.0 lb (3.18 kg)
Input power rating:	USA/Canada/ International: 100-240V~ 50-60 Hz, 90W

Appendix: Setting up using a Computer

Important setup information

- You can set up your system using a computer rather than a smartphone or tablet.
- Use a computer that is on your Wi-Fi® network.
- Use a computer where your music library is stored.
- You need the provided USB cable.*
- Do not connect the USB cable until the app instructs you to connect the cable.

* *The SETUP A USB connector on the back of the system is for computer setup only. The USB connectors are not designed to charge smartphones, tablets, or similar devices.*

Using a desktop computer for setup

If you are using a desktop computer, move the system near the computer to set up your system. During setup, the app prompts you to connect the USB cable from the computer to the system (temporarily).

After setup, disconnect the USB cable from your computer and from your system and move the system to its permanent location.

Setting up the system using a computer

1. Plug the power cord into an AC (mains) power outlet.
2. On your computer, open a browser and go to

SoundTouch.com/app

Tip: Use the computer where your music library is stored.

3. Download and run the SoundTouch™ app.

The app guides you through setup.



734227-0010

BOSE[®]
Better sound through research[®]

©2014 Bose Corporation, The Mountain,
Framingham, MA 01701-9168 USA
AM734227 Rev. 00

BOSE[®]



 **SoundTouch™ 30/20 series II**
Wi-Fi® music system

Brugervejledning

Vigtige sikkerhedsinstruktioner

Tag dig venligst tid til at læse disse vigtige sikkerhedsinstruktioner omhyggeligt, og sørg for at følge dem. De vil hjælpe dig med at installere og betjene systemet korrekt, så du kan drage nytte af dets avancerede funktioner. Gem denne vejledning til fremtidig brug.



Lyset med et pilehoved indeni en ligesidet trekant gør brugeren opmærksom på, at der i systemets kabinet kan være uisoleret farlig spænding, som kan være så kraftig, at der er risiko for elektrisk stød.



En ligesidet trekant med et udråbstegn indeni gør brugeren opmærksom på, at der findes vigtige betjenings- og vedligeholdelsesinstruktioner i brugervejledningen.



ADVARSLER:

- Systemet må ikke udsættes for regn eller fugt af hensyn til risikoen for brand eller elektrisk stød.
- Udsæt ikke dette apparat for dryp eller stænk, og placer ikke genstande, der er fyldt med væske, på eller nær ved apparatet. Som det gælder for alle elektriske apparater skal du passe på ikke at spilde væske på nogen dele af produktet. Væsker kan forårsage fejl i systemet og/eller medføre fare for brand.
- Opbevar nye og brugte batterier utilgængeligt for børn. Undgå at sluge batteriet – fare for kemiske forbrændinger. Den fjernbetjening, der følger med dette produkt, indeholder et mønt-/knapcellebatteri. Hvis mønt-/knapcellebatteriet sluges, kan det forårsage alvorlige indre forbrændinger på blot 2 timer, hvilken kan være livsfarligt. Hvis batterirummet ikke kan lukkes korrekt, skal du holde op med at bruge produktet. Hvis du har mistanke om, at batteriet kan være blevet slugt eller er kommet ind i kroppen, skal du straks søge læge. Det kan eksplodere eller forårsage brand eller kemiske forbrændinger, hvis det ikke udskiftes korrekt, eller hvis det håndteres forkert. Undlad at genoplade batteriet, skille det ad, opvarme det til over 100°C eller brænde det. Må kun udskiftes med et institutgodkendt (f.eks. UL) CR2032 eller DL2032 3-volt litiumbatteri. Bortskaf brugte batterier omgående.
- Placer ikke nogen form for åben ild (f.eks. stearinlys) på eller tæt ved apparatet.



ADVARSEL: Indeholder små dele, som kan udgøre en kvælningfare. Egner sig ikke til børn under 3 år.



原電池請回收

Bortskaf brugte batterier i henhold til lokale bestemmelser. Batterier må ikke brændes.



Dette symbol betyder, at produktet ikke må smides ud som husholdningsaffald og bør indleveres til en passende indsamlingsordning med henblik på genanvendelse. Korrekt bortskaffelse og genanvendelse bidrager til at beskyttelse naturressourcer, menneskets sundhed og miljøet. Hvis du ønsker flere oplysninger om bortskaffelse og genanvendelse af dette produkt, kan du kontakte din kommune, dit renovationsselskab eller den butik, hvor du har købt dette produkt.

Vigtige sikkerhedsinstruktioner



Produktet indeholder magnetisk materiale. Kontakt din læge, hvis du er i tvivl om, hvorvidt dette kan påvirke din implanterbare medicinske enheds funktion.



FORSIGTIG!

Undlad at foretage ændringer i systemet eller tilbehøret. Uautoriserede ændringer kan sætte sikkerheden, overholdelse af lovbestemmelser samt systemets ydeevne over styr.

NOTER:

- Hvis netstikket eller stikdåsen anvendes som afbryder, skal denne afbryder være let at komme til.
- Dette produkt skal anvendes inden døre. Det er hverken designet eller testet til udendørs brug, brug i fritidskøretøjer eller i både.
- Produktmærkaten kan enten være placeret på bagsiden eller i bunden af systemet.
- Anvend dette produkt i temperaturintervallet $-20\text{ }^{\circ}\text{C}$ til $45\text{ }^{\circ}\text{C}$.

Vigtige sikkerhedsinstruktioner

1. Læs disse instruktioner.
2. Gem disse instruktioner.
3. Ret dig efter alle advarsler.
4. Følg alle instruktioner.
5. Anvend ikke dette apparat i nærheden af vand eller fugtighed.
6. Rengør kun med en tør klud.
7. Undgå at blokere ventilationsåbningerne. Installer i overensstemmelse med producentens instruktioner.
8. Installer ikke produktet i nærheden af varmekilder som f.eks. radiatorer, varmeovne, komfurer eller andre apparater (herunder forstærkere), der producerer varme.
9. Beskyt netledningen mod at blive trådt på eller klemt, især ved stikkene, stikkontakter og på det sted, hvor den kommer ud af apparatet.
10. Brug kun tilslutningsudstyr/tilbehør, der er angivet af producenten.
11. Afbryd strømmen til apparatet under tordenvejr, eller når det står ubrugt i lang tid.
12. Overlad al servicering til kvalificeret servicepersonale. Et serviceeftersyn er påkrævet, når apparatet på nogen måde er beskadiget, hvis f.eks. netledningen eller stikket er beskadiget, der er blevet spildt væske, eller der er kommet objekter ind i apparatet, hvis apparatet er blevet udsat for regn eller fugt, ikke virker normalt eller er blevet tabt.

Regeloverholdelse

CAN ICES-3 (B) /NMB-3 (B)

Oplysninger om produkter, der genererer elektrisk støj

Dette udstyr er testet og overholder grænseværdierne for en digital enhed i Klasse B, afsnit 15 af FCCs bestemmelser. Disse grænser er udviklet til at yde rimelig beskyttelse mod skadelig interferens i en privat installation. Dette udstyr genererer, bruger og kan udstråle radiofrekvensenergi, og kan – hvis det ikke installeres og bruges i overensstemmelse med instruktionerne – forårsage skadelig interferens i forbindelse med radiokommunikation. Dette garanterer dog ikke, at der ikke kan forekomme interferens i en bestemt installation. Hvis dette udstyr forårsager skadelig interferens i forbindelse med radio- og tv-modtagelsen, hvilket kan kontrolleres ved at slukke og tænde for udstyret, opfordres brugere til at forsøge at eliminere interferensen ved hjælp af en eller flere af følgende fremgangsmåder:

- Ret modtageantennen i en anden retning, eller flyt antennen.
- Skab større afstand mellem udstyret og modtageren.
- Tilslut udstyret til en stikkontakt på et andet kredsløb end det, hvor modtageren er tilsluttet.
- Kontakt forhandleren eller en radio/tv-tekniker for at få hjælp.

FCC-ADVARSEL

Ændringer eller modifikationer, der ikke udtrykkeligt er godkendt af Bose Corporation, kan ophæve brugerens ret til at betjene dette udstyr.

Vigtige overensstemmelsesoplysninger for USA og Canada

Denne enhed overholder del 15 i FCC-reglerne og Industry Canadas licensfritagede RSS-standard(er). Driften er underlagt følgende to betingelser: (1) Denne enhed må ikke forårsage skadelig interferens, og (2) denne enhed skal acceptere enhver modtaget interferens, herunder interferens, der kan forårsage uønsket drift.

Dette udstyr overholder FCC's og Industry Canadas grænser for strålingseksponering, således som disse er fastsat for et ikke-kontrolleret miljø. Dette udstyr skal installeres og anvendes med en afstand på mindst 20 cm mellem Radiator-højttaleren og din krop.

Denne enhed efterlever Industry Canada licensfritagede RSS-standard(er).

 Bose Corporation erklærer hermed, at dette produkt stemmer overens med de væsentlige krav og andre relevante bestemmelser i direktiv 1999/5/EF og alle andre relevante krav i EU-direktiver. Den fulde overensstemmelseserklæring kan findes på www.Bose.com/compliance.

Navne på og indhold af giftige eller farlige stoffer eller elementer						
Delens navn	Giftige eller farlige stoffer og elementer					
	Bly (Pb)	Kviksølv (Hg)	Cadmium (Cd)	Hexavalent (CR(VI))	Polybromeret biphenyl (PBB)	Polybromeret diphenylether (PBDE)
PCB'er	X	0	0	0	0	0
Metaldele	X	0	0	0	0	0
Plastikdele	0	0	0	0	0	0
Højttalere	X	0	0	0	0	0
Kabler	X	0	0	0	0	0

O: Angiver, at dette giftige eller skadelige stof, som findes i alle de homogene materialer for denne del, er under grænsekravet i SJ/T 11363-2006.

X: Angiver, at dette giftige eller skadelige stof, som findes i mindst ét af de homogene materialer, der anvendes til denne del, er over grænsekravet i SJ/T 11363-2006.

Bedes udfyldt og opbevaret, så du har det til rådighed

Serie- og modelnumrene kan findes på produktets bagside eller bund.

Serienummer: _____

Modelnummer: _____

Købsdato: _____

Vi anbefaler, at du opbevarer din kvittering et sikkert sted.



Made for

iPod iPhone iPad

AirPlay fungerer med iPhone, iPad og iPod touch med iOS 4.3.3 eller nyere, Mac med OS X Mountain Lion eller nyere og pc med iTunes 10.2.2 eller nyere.

AirPlay, iPad, iPhone, iPod, iPod touch, iTunes, Mac og OS X er varemærker, der tilhører Apple Inc. og er registreret i USA og andre lande. Varemærket "iPhone" bruges sammen med en licens fra Aiphone K.K. App Store er et servicemærke, der tilhører Apple Inc.

"Made for iPod", "Made for iPhone" og "Made for iPad" betyder, at et elektronisk tilbehør er designet specifikt til at tilsluttes henholdsvis iPod, iPhone og iPad og er certificeret af udvikleren til at overholde Apples ydelsesstandarder. Apple er ikke ansvarlig for denne enheds virkemåde eller for dens efterlevelse af sikkerhedsstandarder og lovmæssige standarder. Bemærk venligst, at brugen af dette tilbehør sammen med iPod, iPhone eller iPad kan påvirke den trådløse ydelse.

Android og Google Play er varemærker, der tilhører Google Inc.

SoundTouch og designet med den trådløse node er varemærker, der tilhører Bose Corporation i USA og andre lande.

Wi-Fi er et registreret varemærke, der tilhører Wi-Fi Alliance.

Windows er et registreret varemærke, der tilhører Microsoft Corporation i USA og andre lande.

© 2014 Bose Corporation. Gengivelse, ændring, distribution eller anden brug af dette dokument eller dele heraf er forbudt uden forudgående skriftlig tilladelse.

Indhold

Præsentation af SoundTouch™ fra Bose®

Vigtigste fordele	8
-------------------------	---

Indledning

Om dit SoundTouch™ 30/20-system	9
Systemegenskaber	9

Opsætning af systemet

Udpakning af systemet	10
Tilslutning af systemet til lysnettet	11
Tilføjelse af systemet til dit Wi-Fi®-netværk.....	11
Tilføj systemet til en eksisterende SoundTouch™-konto	11
Hent og installer SoundTouch™-app'en	12
Slut systemet til dit Wi-Fi®-hjemmenetværk.....	12

Anvendelse af systemet

Sådan tændes systemet	13
Sådan får du systemoplysninger.....	13
Meddelelser på skærmen.....	14
Wi-Fi®-indikator.....	15
Systembetjeningsknapper	15

Betjening af systemet med app'en

Brug af SoundTouch™-app'en	16
Sådan får du hjælp	16
Betjening af systemet fra en anden smartphone, tablet eller computer	16

Personlig tilpasning af forudindstillinger

Sådan fungerer forudindstillinger.....	17
Det skal du vide.....	17
Afspilning af en forudindstilling.....	17
Indstilling af en forudindstilling.....	18

Lytning til andre kilder

Afspilning af musik fra andre kilder	19
Afspilning af en AirPlay-stream fra en kompatibel enhed.....	19
Tilslutning af en lydenhed til systemet.....	19

Avancerede funktioner

Opdatering af systemsoftware	20
Deaktivering af Wi-Fi®-funktion	20
Genaktivering af Wi-Fi-funktionen	21
Nulstilling af systemet	21

Pleje og vedligeholdelse

Fejlfinding	22
Genstart dit system	23
Rengøring	24
Udskiftning af fjernbetjeningens batteri	24
Kundeservice	25
Information om den begrænsede garanti	25

Tekniske oplysninger

SoundTouch™ 30-system	26
SoundTouch™ 20-system	26

Appendiks: Indstilling ved hjælp af en computer

Vigtige oplysninger til opsætning	27
Brug af en stationær computer til opsætningen	27
Indstilling af systemet ved hjælp af en computer	27

Præsentation af SoundTouch™ fra Bose®

Med SoundTouch™ kan du streame internetradio, musiktjenester og dit musikbibliotek. Hvis du har Wi-Fi® derhjemme, er du klar til at lytte til din yndlingsmusik i det rum, hvor du vil.

Vigtigste fordele

- Få trådløs adgang til internetradio, musiktjenester og dit musikbibliotek.
- Trådløs opsætning af din smartphone eller tablet.
- Stream din yndlingsmusik med personligt tilpassede forudindstillinger.
- Fungerer med dit eksisterende Wi-Fi-hjemmenetværk.
- Den gratis SoundTouch™-app til din computer, smartphone eller tablet giver endnu mere kontrol.
- Du kan til enhver tid tilføje flere systemer, så du kan få lyd i flere rum.
- Et bredt udvalg af Bose®-lydsystemer giver dig mulighed for at vælge den rigtige løsning til ethvert rum.

Om dit SoundTouch™ 30/20-system

Dit SoundTouch™ Wi-Fi®-musiksystem giver klar lyd, der fylder rummet, streamet trådløst via dit Wi-Fi-hjemmenetværk. Brug den gratis SoundTouch™-app til at opsætte og betjene dit system. Se ”Tilføjelse af systemet til dit Wi-Fi®-netværk” på side 11.

Systemegenskaber

- Seks forudindstillinger på systemet og dets fjernbetjening leverer din musik med blot ét tryk.
- 1,6" displayet kommunikerer systemets status og oplysninger.
- Stream din musik via AirPlay fra udvalgte iPod-, iPhone- eller iPad-enheder.
- Fjernbetjening til peg og klik-betjening på op til 6 meters afstand.
- Tommelfingerknapper (Op/Ned) på fjernbetjeningen til tilpasset lytning.
- AUX-stik tillader afspilning fra en ekstern medieafspiller.
- Ethernet-stik tillader kabelforbundet adgang til dit hjemmenetværk.

Opsætning af systemet

Udpakning af systemet

Pak omhyggeligt kassen ud, og kontroller, at følgende dele er med.

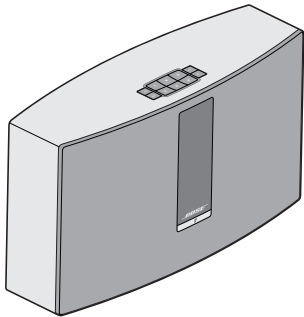

SoundTouch™ Wi-Fi®-musiksystem



Fjernbetjening



USB-kabel
(kun til
computeropsætning)

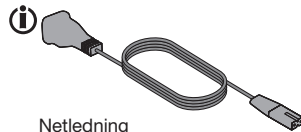

Netledning

i Leveres muligvis med flere netledninger. Anvend netledningen til din region.

Bemærk: Hvis en del af systemet er beskadiget, må du ikke anvende det. Kontakt din autoriserede Bose®-forhandler eller Boses kundeservice. Du kan finde kontaktoplysninger i den lynstartvejledning, der ligger i kassen.

Gem kassen og emballagen til transport eller opbevaring af systemet.

Tilslutning af systemet til lysnettet

Inden du konfigurerer systemet på dit netværk, skal du tilslutte systemet til strømforsyningen.

1. Tilslut netledningen i stikket **POWER** på systemet.

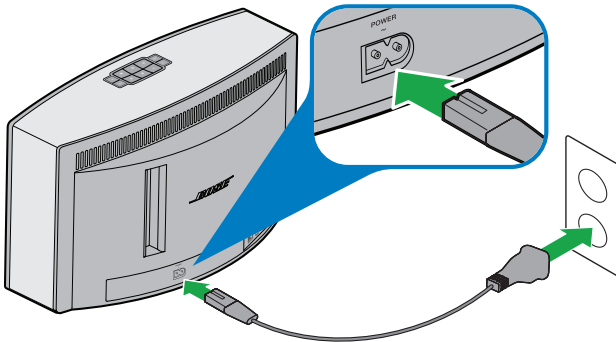

2. Sæt den anden ende af netledningen i en stikkontakt.

Tilføjelse af systemet til dit Wi-Fi®-netværk

Efter at du har tilsluttet systemet til strømforsyningen, skal du downloade og installere SoundTouch™-app'en på en smartphone eller tablet, der er tilsluttet dit netværk. App'en guider dig igennem tilslutningen af systemet til dit netværk.

Bemærk: Hvis du ikke har en smartphone eller tablet, kan du bruge en computer til konfigurationen. Se side 27.

Tilføj systemet til en eksisterende SoundTouch™-konto

Hvis du allerede har konfigureret SoundTouch™ til et andet system, skal du ikke downloade SoundTouch™- app'en igen.

1. Vælg ikonet SoundTouch™ på din smartphone eller tablet  for at starte app'en.
2. Vælg **SØG > INDSTILLINGER > Systemer > TILFØJ SYSTEM** for at tilføje et andet system.
App'en fører dig gennem opsætningen.

Opsætning af systemet

Hent og installer SoundTouch™-app'en

Hvis det er første gang, at du opsætter et SoundTouch™-system, skal du installere app'en. Download **SoundTouch™-controllerapp**'en på din smartphone eller tablet.



Bose SoundTouch™ controller app

- iOS-brugere: Download fra App Store
- Android™-brugere: Download fra Google Play™ store

Slut systemet til dit Wi-Fi®-hjemmenetværk

Tilføj systemet til dit netværk, når du har installeret app'en:

1. Vælg  for at starte app'en på din smartphone eller tablet.
App'en guider dig igennem tilslutningen af systemet til dit Wi-Fi-netværk.
2. Følg instruktionerne i app'en for at afslutte konfigurationen, inklusive oprettelse af en SoundTouch™-konto, tilføjelse af et musikbibliotek og -musiktjenester.

Sådan tændes systemet

Tryk på **Power** på knappanelet eller fjernbetjeningen . Displayet viser muligvis et ikon, en meddelelse eller Now Playing-information, afhængigt af systemtilstanden. På side 14 kan du finde en liste over de ikoner, som kan blive vist på displayet.

Tip: Du kan også trykke på en forudindstilling eller **AUX** for at tænde systemet.

Sådan får du systemoplysninger

Systemets front viser oplysninger via displayet og Wi-Fi®-indikatoren.



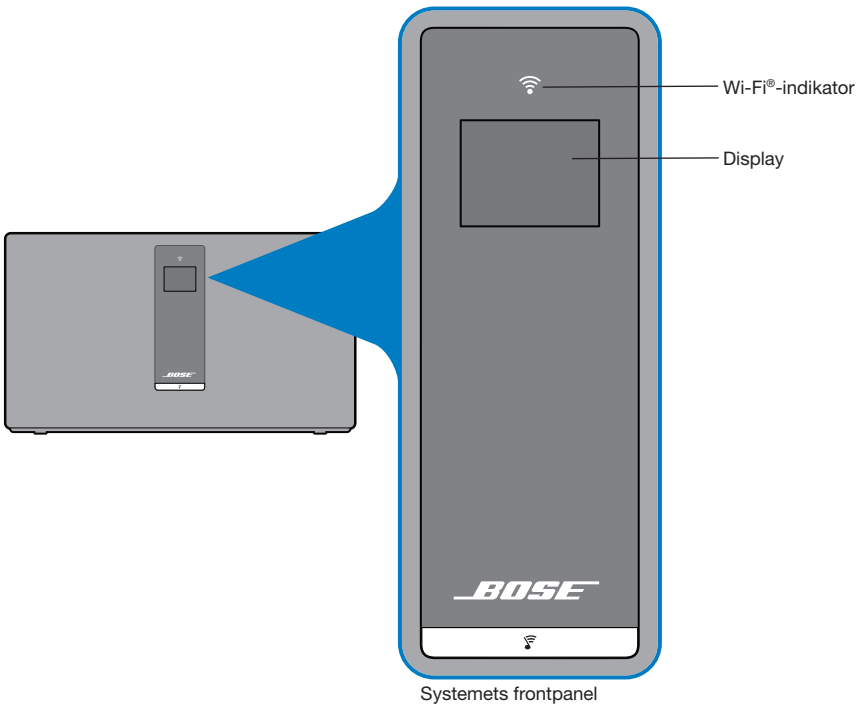







- Display: Viser systemmeddelelser og Now Playing-information (se side 14).
- Wi-Fi-indikator: Viser Wi-Fi-status (side 15).



Anvendelse af systemet

Meddelelser på skærmen

Displayet viser systemoplysninger og ikoner og kan inkludere album eller kunstner.

Ikon på displayet	Beskrivelse
	Vises, når systemet tændes. Viser dig, at du skal læse opsætningsvejledningen
	Internetradio afspilles
	AirPlay-tilstand er aktiv
	Lydstyrken justeres
	Musikbibliotek afspilles
	Multirumlyd er aktiv
AUX	Auxiliary-tilstand er aktiv
1 2 3 4 5 6	Forudindstilling er valgt
	Går videre til det næste nummer
	Går tilbage til forrige nummer
	Lyden er stoppet midlertidigt
	Lyden er stoppet

Wi-Fi®-indikator





Wi-Fi-indikatoren  på systemets front angiver Wi-Fi-status.

Indikatoraktivitet	Systemtilstand
Blinker hvidt	Opretter forbindelse til Wi-Fi-netværk
Lyser hvidt (svagt)	Strømbesparelestilstand og med forbindelse til Wi-Fi-netværk
Lyser hvidt (klart)	Systemet er tændt og har forbindelse til Wi-Fi-netværk
Blinker gult	Ingen forbindelse til Wi-Fi-netværk
Lyser gult konstant	Systemet er i opsætningstilstand
Slukket	Netværk er deaktiveret, eller systemet har Ethernet-forbindelse

Systembetjeningsknapper

Systemets betjeningslementer er placeret på knapfeltet og på fjernbetjeningen. Du kan også betjene systemet med SoundTouch™-app'en (se side 16).

- Knappanelet: Giver dig mulighed for at tænde systemet, indstille og afspille dine forudindstillinger, justere lydstyrken og aktivere auxiliary-tilstanden.
- Fjernbetjening: giver adgang til den samme funktionalitet som knappanelet plus: spring baglæns/spring frem, afspil/pause og Tommelfingerknap op og Tommelfingerknap ned.

Knap	Beskrivelse
	Tænd/sluk: Tryk for at tænde/slukke systemet
1 2 3 4 5 6	Seks forudindstillingsknapper: <ul style="list-style-type: none"> • Tryk på en forudindstilling, og hold den nede for at indstille den til det, der er ved at blive afspillet • Tryk på en forudindstilling for at afspille den
	Lydstyrke op/Lydstyrke ned: Tryk for at øge/reducere lydstyrken
AUX	Aux-tilstand: Tryk for at lytte til en enhed, der er tilsluttet AUX-stikket
	Spring baglæns/spring fremad: Tryk for at spring numre over (kun fjernbetjening)
	<ul style="list-style-type: none"> • Afspil/pause: Tryk for at skifte mellem at afspille lyd og stoppe afspilningen midlertidigt • Lyd fra/til: Tryk på knappen for at slå lyden fra eller til for en enhed, der er tilsluttet AUX (kun fjernbetjening)
	<ul style="list-style-type: none"> • Tommelfingerknap op/Tommelfingerknap ned: Tryk for at like/dislike den aktuelle afspilning

Betjening af systemet med app'en

Brug af SoundTouch™-app'en

SoundTouch™ app'en er en softwareapplikation, der giver dig mulighed for at konfigurere og betjene SoundTouch™ fra din smartphone, tablet eller computer. Med app'en fungerer din smart-enhed som en fjernbetjening med mange funktioner til dit SoundTouch™-system.

App'en giver dig mulighed for at håndtere dine SoundTouch™-indstillinger, tilføje musiktjenester, udforske lokale og globale internetradiostationer, indstille og ændre forudindstillinger, streame musik til systemet, få vist, hvad der afspilles, og meget mere.

Når du har opsat systemet på dit netværk med SoundTouch™-app'en, er du klar til at udforske streaming af musik og foretage en personlig tilpasning af dine forudindstillinger.

Sådan får du hjælp

Hvis du har brug for flere oplysninger om anvendelse af systemet, skal du bruge hjælpetips eller hjælpen i app'en.

Hjælpetips

Når opsætningen er gennemført, får du vist hjælpetips på skærmen, baseret på den opgave, du prøver at udføre. Disse tips instruerer dig i brug af systemet, herunder personlig tilpasning af dine forudindstillinger.

Sådan aktiverer du tips

Hvis du har deaktiveret tippene, skal du følge vejledningen for at genaktivere tippene.

1. Start SoundTouch™-app'en, og klik på **SØG > INDSTILLINGER > Hjælpetips**.
2. Flyt skyderen VIS TIPS til TIL.

Hjælp i app'en

Du kan finde flere oplysninger om SoundTouch™ på følgende måde:

1. Klik på **SØG > HJÆLP** i app'en.
2. Gennemse emnerne i onlinehjælpen.

Betjening af systemet fra en anden smartphone, tablet eller computer

Når du har konfigureret SoundTouch™-systemet på dit Wi-Fi®-hjemmenetværk, kan du betjene systemet fra enhver smartphone, tablet eller computer på det samme netværk.

1. Slut enheden til det samme netværk som dit system.
2. Download og installer SoundTouch™-app'en på enheden:
 - Se side 12, hvis du bruger en smartphone eller tablet.
 - Hvis du bruger en computer, skal du åbne en browser og gå til:

SoundTouch.com/app

Personlig tilpasning af forudindstillinger

Sådan fungerer forudindstillinger

Du kan tilpasse seks forudindstillinger til dine foretrukne streamingmusiktjenester, stationer, afspilningslister, kunstnere, albummer eller musiknumre fra dit musikbibliotek. Du kan få adgang til din musik når som helst med et enkelt tryk på en knap på SoundTouch™-systemet eller fjernbetjeningen.

Tip: Du kan også få adgang til dine forudindstillinger ved hjælp af SoundTouch™-app'en på din computer, smartphone eller tablet.

Det skal du vide

- Du kan indstille forudindstillinger fra app'en, knappepanelet og fjernbetjeningen.
- Hvis forudindstillingskilden er dit iTunes- eller Windows Media Player-musikbibliotek, skal du sørge for, at computeren med dit musikbibliotek er tændt og tilsluttet til samme netværk som SoundTouch™-systemet.
- Du kan ikke indstille forudindstillinger fra en AirPlay-stream eller lydenhed, der er tilsluttet AUX.

Afspilning af en forudindstilling

Når du har tilpasset dine forudindstillinger med app'en, skal du trykke på en forudindstilling på knappepanelet eller fjernbetjeningen for at afspille den. Hvis du ikke har indstillet dine forudindstillinger, skal du starte app'en og indstille dine forudindstillinger. Du kan finde hjælp i app'ens egen Hjælp.

Hvis du bruger fjernbetjeningen, skal du rette den mod systemet, mens du trykker på en forudindstilling på fjernbetjeningen.

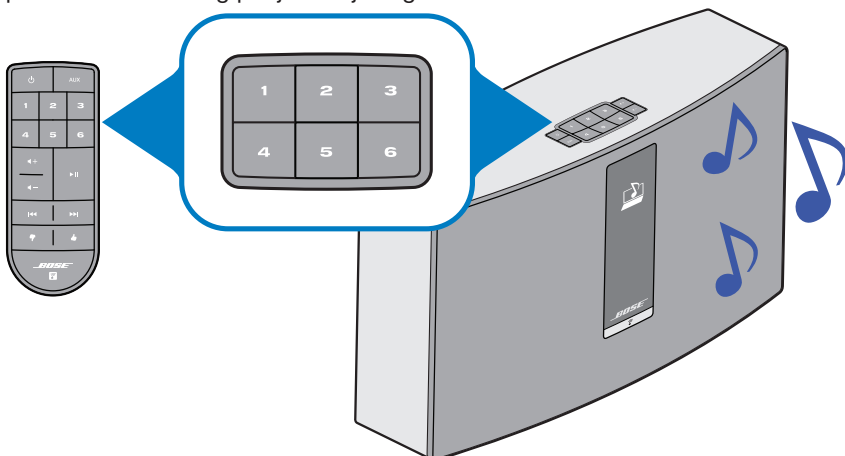

Musikken afspilles på systemet. På displayet vises oplysninger, f.eks. et ikon, et musiknummer eller en station afhængigt af kilden. Se side 14.

Bemærk: Hvis der ikke afspilles musik, og der vises en meddelelse om, at forudindstillingen ikke er tildelt, kan du finde oplysninger under "Indstilling af en forudindstilling" på side 18.

Personlig tilpasning af forudindstillinger

Indstilling af en forudindstilling

1. Stream musik til systemet med app'en.
2. Mens musikken afspilles, skal du trykke på en forudindstilling på knappanelet eller fjernbetjeningen og holde den nede (omkring 2 sekunder).

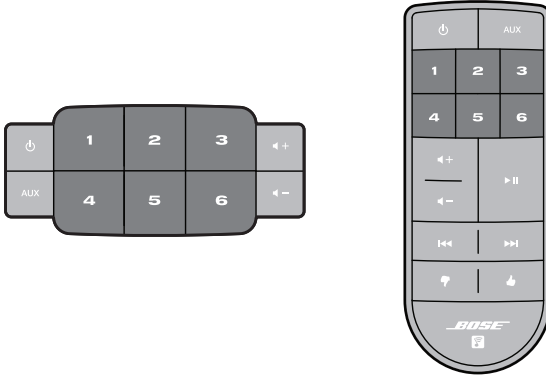

Systemet udsender en lyd, når forudindstillingen er oprettet. En *New Preset assigned*-meddelelse vises på displayet.

Bemærk: Du kan finde oplysninger om brug af SoundTouch™-app'en til at indstille og ændre dine forudindstillinger i Hjælp-systemet i app'en.

Afspilning af musik fra andre kilder

Med SoundTouch™-systemet kan du lytte til musik, der er gemt på en smartphone, tablet, computer eller en anden type lydenhed ved enten at tilslutte en enhed til AUX-stikket eller afspille en AirPlay®-stream via Wi-Fi®.

Afspilning af en AirPlay-stream fra en kompatibel enhed

Når du har tilsluttet SoundTouch™-systemet til dit netværk, kan du streame lyd fra en AirPlay-enhed på det samme Wi-Fi-netværk.

1. Start en musik-app på din AirPlay-enhed.
2. Tryk eller klik på  på enheden, og vælg SoundTouch™-systemets navn (tildelt under opsætningen).
3. Start afspilning af musik fra en musik-app.

Tilslutning af en lydenhed til systemet

Du kan tilslutte lydoutputtet fra en smartphone, tablet, computer eller en anden type lydenhed til AUX IN-stikket. AUX IN-stikket understøtter et 3,5 mm stereokabelstik (medfølger ikke).

1. Tilslut din lydenhed til AUX IN-stikket på systemet med et stereokabel.

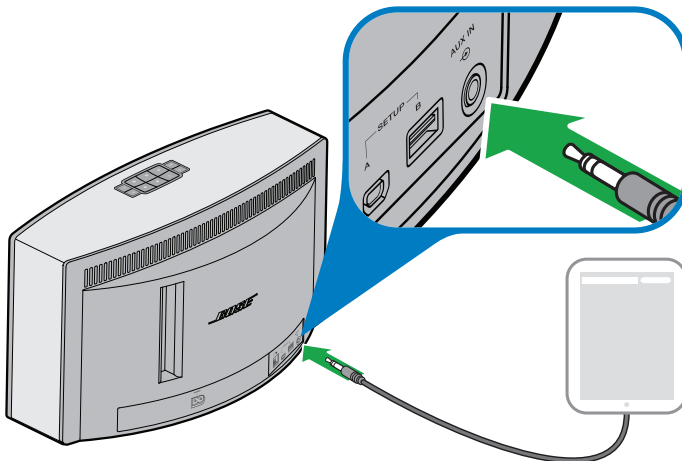



2. Tryk på **AUX** på knappepanelet eller fjernbetjeningen.
3. Start afspilning af musik på lydenheden.

Avancerede funktioner

Opdatering af systemsoftware

App'en giver dig besked, når der findes en softwareopdatering. Du kan imidlertid også opdatere systemsoftwaren ved hjælp af knappanelet.

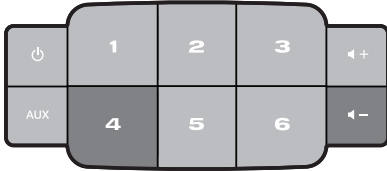

1. Tryk på  for at tænde systemet.
2. Tryk på **4** og  på knappanelet, og hold dem nede (omkring 5 sekunder).



Displayet viser en nedtælling fra 5-1. En statusbjælle angiver statussen. En meddelelse om gennemførelse af opdateringen vises på displayet.

Deaktivering af Wi-Fi®-funktion

Systemet har indbygget Wi-Fi-funktion, som muliggør trådløs tilslutning og AirPlay.

1. Tryk på  for at tænde systemet.
2. Tryk på **3** og  på knappanelet, og hold dem nede (omkring 5 sekunder).

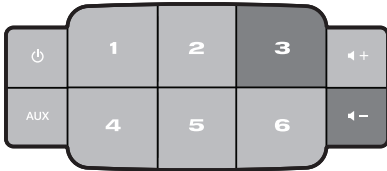

Displayet viser en nedtælling fra 5-1 samt en meddelelse i stil med *Hold to disable networking* vises på displayet.

Wi-Fi-indikatoren slukker, når Wi-Fi er deaktiveret.

Genaktivering af Wi-Fi-funktionen

Tryk på **3** og **◀-**, mens systemet er tændt, og hold dem nede (ca. 5 sekunder).

Displayet viser en nedtælling fra 5-1 samt en meddelelse i stil med *Hold to enable networking* vises på displayet.

Wi-Fi-indikatoren lyser, når Wi-Fi er aktiveret.

Nulstilling af systemet

Fabriksnulstilling rydder alle indstillinger for kilde, lydstyrke og netværk fra systemet, så de oprindelige fabriksindstillinger igen er gældende.

1. Tryk på **⏻** for at tænde systemet.
2. Tryk på **1** og **◀-** på knappanelet, og hold dem nede (omkring 10 sekunder).

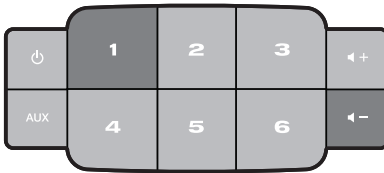

Displayet viser en nedtælling fra 10-1 samt en meddelelse i stil med *Hold to restore factory settings* vises på displayet.

Systemet genstartes.

3. Start SoundTouch™-app'en på din computer, og tilføj systemet til dit netværk (se side 11).

Pleje og vedligeholdelse

Fejlfinding

Du kan finde flere oplysninger om fejlfinding i hjælpen i app'en.

Problem	Gør følgende
Kan ikke gennemføre netværksopsætningen	<ul style="list-style-type: none">• Tilslut systemet til lysnettet.• Vælg det korrekte netværksnavn, og indtast adgangskode.• Tilslut enheden og SoundTouch™-systemet til det samme Wi-Fi®-netværk.• Placer den trådløse adapter inden for routerens rækkevidde.• Aktivér Wi-Fi på den enhed (mobil eller computer), du bruger til opsætningen.• Hvis netværksnavnet ikke vises eller skjult, skal du vælge Opret forbindelse manuelt til et andet netværk på skærmbilledet OPRET FORBINDELSE TIL WI-FI-HJEMMENETVÆRK.• Luk andre åbne programmer.• Hvis du bruger en computer til opsætning, skal du kontrollere, at SoundTouch™-app'en og SoundTouch™ Music Server er tilladte programmer.• Test din internetforbindelse ved at indlæse www.SoundTouch.com• Genstart din mobile enhed eller computer og router.• Afinstaller app'en, nulstil systemet, og genstart opsætningsprocessen.
Der kan ikke oprettes forbindelse til et netværk	<ul style="list-style-type: none">• Hvis dine netværksoplysninger er blevet ændret, eller hvis du vil tilslutte systemet til et andet netværk, kan du finde oplysninger i hjælpen i app'en.• Opret forbindelse til netværket med et Ethernet-kabel.
Uregelmæssig lyd eller ingen lyd	<ul style="list-style-type: none">• Flyt systemet væk fra eventuel interferens (mikrobølgeovne, trådløse telefoner osv.).• Stop andre audio- eller videostreamingprogrammer.• Flyt systemet eller lydilden tættere på den trådløse router eller adgangspunktet.• Kontroller, at systemets lyd ikke er slået fra og at lydstyrken ikke er for lav.• Fjern netledningen, og tilslut den igen efter ét minut.
AirPlay	<ul style="list-style-type: none">• Tilslut system og AirPlay-enhed til det samme netværk.• Vælg systemet i enhedens AirPlay-menu.• Sørg for, at AirPlay-enheden afspiller; øg dens lydstyrke.• Flyt AirPlay-enheden væk fra eventuel interferens og tættere på den trådløse router eller adgangspunktet.• Genstart din mobile enhed eller computer og router. <p>Bemærk: Det er ikke vigtigt, om AirPlay-enheden er tæt på systemet – den skal blot være tæt på den trådløse router eller adgangspunktet.</p>
Bassen er for kraftig eller for lav	<ul style="list-style-type: none">• Juster dit systems basniveau i app'en. Se hjælpen i app'en.

Genstart dit system

Du kan genstarte dit system ved hjælp af AUX-knappen. Hvis systemet ikke svarer, kan du tvinge systemet til at genstarte. Genstart af systemet rydder systemets indstillinger og forudindstillinger.

1. På knappanelet skal du trykke på **AUX** og holde den nede, indtil systemets display slukkes (ca. 15 sekunder).

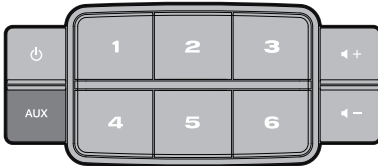

2. Slip **AUX**.

En statuslinje vises på systemets skærm, og systemet genstarter.

Bemærk: Du skal muligvis at lukke og genåbne app'en på dine enheder.

Pleje og vedligeholdelse

Rengøring

Du skal rengøre dit SoundTouch™-system ved at tørre overfladen af med en blød og tør klud. Du kan også støvsuge systemets forside forsigtigt.

- Brug IKKE opløsningsmidler, kemikalier eller rengøringspray.
- Du må IKKE spilde væske eller tabe genstande i nogen åbninger.

Udskiftning af fjernbetjeningens batteri

⚠ ADVARSEL:

Opbevar nye og brugte batterier utilgængeligt for børn. Undgå at sluge batteriet – fare for kemiske forbrændinger. Den fjernbetjening, der følger med dette produkt, indeholder et mønt-/knapcellebatteri. Hvis mønt-/knapcellebatteriet sluges, kan det forårsage alvorlige indre forbrændinger på blot 2 timer, hvilken kan være livsfarligt. Hvis batterirummet ikke kan lukkes korrekt, skal du holde op med at bruge produktet. Hvis du har mistanke om, at batteriet kan være blevet slugt eller er kommet ind et andet sted i kroppen, skal du straks søge læge. Mønt-/knapcellebatteriet kan eksplodere eller forårsage brand eller kemiske forbrændinger, hvis det ikke udskiftes korrekt, eller hvis det håndteres forkert. Undlad at genoplade batteriet, skille det ad, opvarme det til over 100°C eller brænde det. Må kun udskiftes med et institutgodkendt (f.eks. UL) CR2032 eller DL2032 3-volt litiumbatteri. Bortskaf brugte batterier omgående.

1. Brug en mønt til at dreje batteridækslet en smule mod uret.

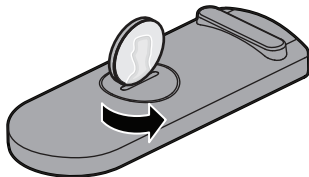

2. Fjern dækslet. Sæt det nye batteri i med den flade side opad, så man kan se +-symbolet.

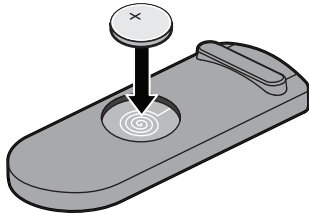

3. Sæt dækslet tilbage på plads, og drej det med uret, så det låses på plads.

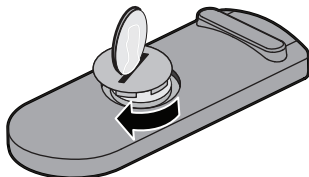

Kundeservice

Hvis du har brug for yderligere hjælp til anvendelse af systemet, skal du kontakte Boses® kundeservice. Du kan finde kontaktoplysninger i den lynstartvejledning, der ligger i kassen.

Information om den begrænsede garanti

Dit SoundTouch™-system er omfattet af en begrænset garanti. Detaljerede oplysninger om den begrænsede garanti findes i lynstartvejledningen i kassen. Oplysninger om, hvordan du registrerer, finder du i lynstartvejledningen. Hvis ikke du gør det, har det ingen betydning for den begrænsede garanti.

Garantioplysningerne til dette produkt gælder ikke for Australien og New Zealand. Se vores websted på www.bose.com.au/warranty eller www.bose.co.nz/warranty for at få flere oplysninger om garantien i Australien og New Zealand.

Tekniske oplysninger

SoundTouch™ 30-system

Mål:	24,7 cm H x 43,5 cm B x 18,1 cm D	
Vægt:	8,39 kg	
Indgangsstrømdata:	USA/Canada:	120V~ 50-60 Hz, 150 W
	Internationalt:	220-240V~ 50-60 Hz, 150 W
	Japan:	100V~ 50-60 Hz, 150 W

SoundTouch™ 20-system

Mål:	18,8 cm (H) x 31,4 cm (B) x 10,4 cm (D)	
Vægt:	3,18 kg	
Indgangsstrømdata:	USA/Canada/	100-240V~ 50-60 Hz, 90W
	Internationalt:	

Appendiks: Indstilling ved hjælp af en computer

Vigtige oplysninger til opsætning

- Du kan opsætte dit system ved hjælp af en computer i stedet for end smartphone eller tablet.
- Brug en computer, der findes på dit Wi-Fi®-netværk.
- Brug den computer, hvor dit musikbibliotek er gemt.
- Du skal bruge det medfølgende USB-kabel. *
- Brug ikke USB-kablet, medmindre app'en beder dig om at tilslutte kablet.

* *SETUP A USB-stikket bag på systemet bruges kun til computeropsætning. Stikkene er ikke beregnet til opladning af smartphones, tabletter eller lignende enheder.*

Brug af en stationær computer til opsætningen

Hvis du bruger en stationær computer, skal du flytte systemet tæt på computeren for at konfigurere det. Under opsætningen beder app'en dig om at forbinde USB-kablet fra computeren til systemet (midlertidigt).

Efter opsætningen skal du fjerne USB-kablet fra din computer og fra systemet og flytte systemet til dets permanente placering.

Indstilling af systemet ved hjælp af en computer

1. Sæt strømforsyningen i en stikkontakt.
2. Åbn en browser på din computer, og gå til

SoundTouch.com/app

Tip: Brug den computer, hvor dit musikbibliotek er gemt.

3. Hent og kørs SoundTouch™-app'en.
App'en fører dig gennem opsætningen.



734227-0010

BOSE[®]
Better sound through research[®]

©2014 Bose Corporation, The Mountain,
Framingham, MA 01701-9168 USA
AM734227 Rev.00

BOSE[®]



 **SoundTouch™ 30/20 series II**
Wi-Fi® music system

Bedienungsanleitung

Wichtige Sicherheitshinweise

Bitte nehmen Sie sich die Zeit, diese wichtigen Sicherheitshinweise sorgfältig durchzulesen und zu befolgen. Die Anleitung unterstützt Sie beim Einrichten und ordnungsgemäßen Betrieb des Systems und seiner modernen Funktionen. Bewahren Sie diese Bedienungsanleitung zum späteren Nachschlagen auf.



Das Blitzsymbol mit Pfeilspitze in einem gleichseitigen Dreieck weist den Benutzer auf nicht isolierte, gefährliche elektrische Spannung innerhalb des Systemgehäuses hin. Es besteht die Gefahr von Stromschlägen!



Das Ausrufezeichen innerhalb des gleichseitigen Dreiecks macht den Benutzer auf wichtige Bedienungs- und Wartungsanweisungen in der Bedienungsanleitung aufmerksam.



WARNUNG:

- Um Brände und Stromschläge zu vermeiden, darf dieses Gerät weder Regen noch Feuchtigkeit ausgesetzt werden.
 - Schützen Sie das Gerät vor tropfenden oder spritzenden Flüssigkeiten, und stellen Sie keine mit Flüssigkeiten gefüllten Gefäße (z. B. Vasen) auf das Gerät oder in die Nähe des Geräts. Wie bei allen elektronischen Geräten dürfen niemals Flüssigkeiten ins Innere des Produkts gelangen. Dadurch kann es zu Fehlfunktionen und/oder Bränden kommen.
 - Bewahren Sie neue und verbrauchte Batterien außerhalb der Reichweite von Kindern auf. Die Batterie darf nicht verschluckt werden. Es besteht die Gefahr von Verätzungen. Die mit diesem Produkt mitgelieferte Fernbedienungsbatterie enthält eine Knopfzellenbatterie. Wenn eine Knopfzellenbatterie verschluckt wird, kann dies in nur 2 Stunden zu schweren inneren Verätzungen und zum Tod führen. Verwenden Sie das Produkt nicht, wenn das Batteriefach nicht richtig schließt. Wenn Sie vermuten, dass die Batterie verschluckt oder auf andere Weise in den Körper gelangt ist, sollten Sie umgehend einen Arzt aufsuchen. Sie kann explodieren oder ein Feuer oder Verätzungen verursachen, wenn sie nicht richtig ausgetauscht oder falsch behandelt wird. Versuchen Sie nicht, die Batterie wiederaufzuladen, auseinander zu nehmen, auf eine Temperatur von über 100° C zu erhitzen oder zu verbrennen. Verwenden Sie nur zugelassene (z.B. UL) 3-Volt-Lithium-Batterien CR2032 oder DL2032. Entsorgen Sie verbrauchte Batterien sofort.
 - Stellen Sie keine brennenden Kerzen oder ähnliches auf das Gerät oder in die Nähe des Geräts.
-



WARNUNG: Enthält kleine Teile, die verschluckt werden können und eine Erstickungsgefahr darstellen. Nicht geeignet für Kinder unter drei Jahren.



Leere Batterien müssen getrennt entsorgt werden und gehören nicht in den Hausmüll. Nicht verbrennen.



Dieses Symbol bedeutet, dass das Produkt nicht mit dem Hausmüll entsorgt werden darf, sondern bei einer geeigneten Sammelstelle für das Recycling abgegeben werden muss. Die ordnungsgemäße Entsorgung und das Recycling tragen dazu bei, die natürlichen Ressourcen, die Gesundheit und die Umwelt zu schützen. Weitere Informationen zur Entsorgung und zum Recycling dieses Produkts erhalten Sie von Ihrer zuständigen Kommune, Ihrem Entsorgungsdienst oder dem Geschäft, in dem Sie dieses Produkt gekauft haben.

Wichtige Sicherheitshinweise



Das Produkt enthält magnetische Materialien. Bitte wenden Sie sich an Ihren Arzt, wenn Sie wissen möchten, ob dies den Betrieb Ihres implantierten medizinischen Geräts beeinflussen kann.



VORSICHT:

Nehmen Sie keine Veränderungen am System oder am Zubehör vor. Nicht autorisierte Veränderungen können die Sicherheit, die Erfüllung von Richtlinien und die Systemleistung beeinträchtigen.

HINWEISE:

- Falls Sie den Netzstecker oder eine Mehrfachsteckdose verwenden, um das Gerät von der Stromversorgung zu trennen, sollten Sie sicherstellen, dass Sie jederzeit auf den Stecker zugreifen können.
- Dieses Produkt ist nicht zum Einsatz im Freien geeignet. Verwenden Sie es nur innerhalb von Gebäuden und nicht in Campingfahrzeugen, auf Booten o. ä.
- Das Produktschild befindet sich entweder hinten oder unten am System.
- Betreiben Sie dieses Produkt in einem Temperaturbereich von -20 °C und 45 °C.

Wichtige Sicherheitshinweise

1. Lesen Sie die folgenden Anweisungen.
2. Bewahren Sie die Anweisungen auf.
3. Beachten Sie alle Warn- und Sicherheitshinweise.
4. Befolgen Sie alle Anweisungen.
5. Verwenden Sie dieses Gerät nicht in der Nähe von Wasser oder Feuchtigkeit.
6. Reinigen Sie das Gerät nur mit einem sauberen, trockenen Tuch.
7. Achten Sie darauf, dass die Lüftungsöffnungen nicht blockiert sind. Stellen Sie das Gerät nur in Übereinstimmung mit den Herstelleranweisungen auf.
8. Stellen Sie das Gerät nicht in der Nähe von Wärmequellen auf, wie Heizkörpern, Wärmespeichern, Öfen oder anderen Geräten (auch Verstärkern), die Wärme erzeugen.
9. Verlegen Sie das Netzkabel so, dass es keine Stolpergefahr darstellt und nicht beschädigt werden kann – insbesondere im Bereich von Steckern und Steckdosen und dort, wo das Netzkabel aus dem Gerät herausgeführt wird.
10. Verwenden Sie nur Zubehör-/Anbauteile, die vom Hersteller zugelassen sind.
11. Ziehen Sie das Netzkabel bei Gewitter oder bei längerer Nichtbenutzung des Gerätes aus der Steckdose.
12. Wenden Sie sich bei allen Reparatur- und Wartungsarbeiten nur an qualifiziertes Kundendienstpersonal. Wartungsarbeiten sind in folgenden Fällen nötig: bei jeglichen Beschädigungen wie z. B. des Netzkabels oder Netzsteckers, wenn Flüssigkeiten oder Gegenstände in das Gehäuse gelangt sind, das Gerät Regen oder Feuchtigkeit ausgesetzt wurde, fallen gelassen wurde oder nicht ordnungsgemäß funktioniert.

Gesetzliche Richtlinien

CAN ICES-3 (B) /NMB-3 (B)

Informationen über Produkte, die elektrische Störgeräusche erzeugen

Dieses Gerät wurde getestet und erfüllt die Grenzwerte für digitale Geräte der Klasse B gemäß Abschnitt 15 der FCC-Vorschriften. Diese Grenzwerte wurden festgelegt, um einen angemessenen Schutz gegen elektromagnetische Störungen bei einer Installation in Wohngebieten zu gewährleisten. Dieses Gerät erzeugt und verwendet Hochfrequenzstrahlung und kann sie auch aussenden. Daher verursacht das Gerät bei nicht ordnungsgemäßer Installation und Benutzung möglicherweise Störungen des Funkverkehrs. Es wird jedoch keine Garantie dafür gegeben, dass bei einer bestimmten Installation keine Störstrahlungen auftreten. Sollte dieses Gerät den Radio- oder Fernsehempfang stören (Sie können dies überprüfen, indem Sie das Gerät aus- und wiedereinschalten), so ist der Benutzer dazu angehalten, die Störungen durch eine der folgenden Maßnahmen zu beheben:

- Neuausrichtung der Antenne.
- Vergrößern Sie den Abstand zwischen dem Gerät und einem Radio- oder Fernsehempfänger.
- Schließen Sie das Gerät an eine Steckdose an, die nicht mit dem Stromkreis des Radio- bzw. Fernsehempfängers verbunden ist.
- Wenden Sie sich an einen Händler oder einen erfahrenen Radio-/Fernsehtechniker.

FCC-WARNUNG

Veränderungen am Gerät, die nicht durch die Bose Corporation autorisiert wurden, können zur Folge haben, dass die Betriebserlaubnis für das Gerät erlischt.

Wichtige Einhaltungsinformationen für die USA und Kanada

Dieses Gerät erfüllt die Bestimmungen in Teil 15 der FCC-Vorschriften und die lizenzfreien Standards von Industry Canada.

Der Betrieb unterliegt den beiden folgenden Bedingungen: (1) dieses Gerät darf keine Störungen verursachen und (2) dieses Gerät muss jegliche Störungen dulden, einschließlich von Störungen, die zu einem unerwünschten Betrieb führen.

Dieses Gerät erfüllt die Strahlungsexpositionsgrenzwerte der FCC und von Industry Canada für eine unkontrollierte Umgebung. Dieses Gerät sollte mit einem Mindestabstand von 20 cm zwischen dem Radiator und Ihrem Körper aufgestellt und betrieben werden.

Dieses Gerät erfüllt die lizenzfreien Standards von Industry Canada.

 Die Bose Corporation erklärt hiermit, dass dieses Produkt die wesentlichen Anforderungen und andere relevante Bestimmungen der Richtlinie 1999/5/CE und weitere geltende EU-Richtlinien erfüllt. Die vollständige Konformitätserklärung ist einsehbar unter www.Bose.com/compliance.

Gesetzliche Richtlinien

Namen und Inhalt der giftigen oder gefährlichen Stoffe oder Elemente						
Name des Teils	Gefährliche Stoffe oder Elemente					
	Blei (Pb)	Quecksilber (Hg)	Kadmium (Cd)	Sechswertiges Chrom (CR(VI))	Polybromiertes Biphenyl (PBB)	Polybromiertes Diphenylether (PBDE)
PCBs	X	0	0	0	0	0
Metallteile	X	0	0	0	0	0
Kunststoffteile	0	0	0	0	0	0
Lautsprecher	X	0	0	0	0	0
Kabel	X	0	0	0	0	0

O: Gibt an, dass dieser giftige oder gefährliche Stoff, der in allen homogenen Materialien für dieses Teil enthalten ist, unter den Grenzwerten gemäß SJ/T 11363-2006 liegt.

X: Gibt an, dass dieser giftige oder gefährliche Stoff, der in mindestens einem der homogenen Materialien enthalten ist, die für dieses Teil verwendet wurden, über den Grenzwerten gemäß SJ/T 11363-2006 liegt.

Bitte füllen Sie Folgendes aus und bewahren Sie es für Ihre Unterlagen auf.

Die Serien- und Modellnummer finden Sie an der Rück- oder Unterseite des Systems.

Seriennummer: _____

Modellnummer: _____

Kaufdatum: _____

Bewahren Sie Ihre Quittung an einem sicheren Ort auf.



Made for



AirPlay funktioniert mit iPhone, iPad und iPod touch mit iOS 4.3.3 oder höher, Mac mit OS X Mountain Lion oder höher und PC mit iTunes 10.2.2 oder höher.

AirPlay, iPad, iPhone, iPod, iPod touch, iTunes, Mac und OS X sind Marken von Apple Inc., die in den USA und anderen Ländern eingetragen sind. Die Marke „iPhone“ wird mit einer Lizenz von Apple K.K. verwendet. App Store ist eine Dienstleistungsmarke von Apple Inc.

„Made for iPod“, „Made for iPhone“ und „Made for iPad“ bedeutet, dass ein elektronisches Zubehör speziell für die Verwendung mit dem iPod, iPhone oder iPad entwickelt wurde und vom Entwickler für die Erfüllung der Apple-Leistungsstandards zertifiziert wurde. Apple übernimmt keine Verantwortung für den Betrieb dieses Geräts oder die Einhaltung von Sicherheits- und gesetzlichen Standards. Bitte beachten Sie, dass die Verwendung dieses Zubehörs mit einem iPod, iPhone oder iPad die drahtlose Leistung beeinträchtigen kann.

Android und Google Play sind Marken von Google, Inc.

SoundTouch und das Design des Hinweises auf die Drahtlosfunktion sind Marken der Bose Corporation in den USA und anderen Ländern.

Wi-Fi ist eine eingetragene Marke der Wi-Fi-Alliance.

Windows ist eine eingetragene Marke der Microsoft Corporation in den Vereinigten Staaten und in anderen Ländern.

© 2014 Bose Corporation. Dieses Dokument darf ohne vorherige schriftliche Genehmigung weder ganz noch teilweise reproduziert, verändert, vertrieben oder auf andere Weise verwendet werden.

Inhalt

Vorstellung von SoundTouch™ von Bose®

Wichtige Vorteile	8
-------------------------	---

Einführung

Über Ihr SoundTouch™ 30/20-System	9
Systemfunktionen	9

Einrichten des Systems

Auspacken des Systems.....	10
Anschließen des Systems an das Stromnetz	11
Hinzufügen des Systems zu Ihrem Wi-Fi®-Netzwerk.....	11
System zu einem vorhandenen SoundTouch™-Konto hinzufügen	11
Laden Sie die SoundTouch™-App herunter und installieren Sie sie.....	12
System mit Ihrem Wi-Fi-Heimnetzwerk verbinden.....	12

Verwenden des Systems

Einschalten des Systems	13
Abrufen der Systeminformationen	13
Meldungen auf dem Display	14
Wi-Fi®-Anzeige.....	15
Bedienelemente zur Systemsteuerung	15

Steuern des Systems mithilfe der App

Verwenden der SoundTouch™-App	16
Hilfe erhalten.....	16
Steuern des Systems von einem anderen Smartphone, Tablet oder Computer aus	16

Personalisieren Ihrer Presets

Funktionsweise von Presets.....	17
Das müssen Sie wissen	17
Wiedergeben eines Presets	17
Einstellen eines Presets	18

Wiedergeben anderer Quellen

Wiedergeben von Musik von anderen Quellen	19
Wiedergeben eines AirPlay-Streams von einem kompatiblen Gerät	19
Anschließen eines Audiogeräts an das System	19

Erweiterte Funktionen

Aktualisieren der Systemsoftware.....	20
Deaktivieren der Wi-Fi®-Funktion	20
Erneutes Aktivieren der Wi-Fi-Funktion.....	21
System zurücksetzen	21

Pflege und Wartung

Fehlerbehebung.....	22
Neustart Ihres Systems	23
Reinigung	24
Austauschen der Fernbedienungsatterie.....	24
Kundendienst.....	25
Eingeschränkte Garantie.....	25

Technische Daten

SoundTouch™ 30-System	26
SoundTouch™ 20-System	26

Anhang: Einrichten mithilfe eines Computers

Wichtige Setup-Informationen.....	27
Verwenden eines Desktop-Computers zum Einrichten.....	27
Einrichten des Systems mithilfe eines Computers.....	27

Vorstellung von SoundTouch™ von Bose®

Mit SoundTouch™ können Sie Internetradio, Musikdienste und Ihre Musikbibliothek streamen. Wenn Sie Wi-Fi® zu Hause haben, können Sie Ihre Lieblingsmusik in jedem gewünschten Raum genießen.

Wichtige Vorteile

- Genießen Sie drahtlosen Zugriff auf Internetradio, Musikdienste und Ihre Musikbibliothek.
- Drahtlose Einrichtung mithilfe Ihres Smartphones oder Tablets.
- Streamen Sie Ihre Lieblingsmusik ganz einfach mit personalisierten Presets.
- Funktioniert mit Ihrem vorhandenen Wi-Fi-Heimnetzwerk.
- Kostenlose SoundTouch™-App für Ihren Computer, für Ihr Smartphone oder Tablet bietet umfangreichere Steuerungsmöglichkeiten.
- Für ein Hörerlebnis in mehreren Räumen können Sie jederzeit ganz einfach zusätzliche Systeme hinzufügen.
- Die große Auswahl an Bose®-Audiosystemen bietet Ihnen die richtige Lösung für jeden Raum.

Über Ihr SoundTouch™ 30/20-System

Ihr SoundTouch™ Wi-Fi®-Musiksystem bietet klaren, raumfüllenden Klang, der drahtlos über Ihr Wi-Fi-Heimnetzwerk gestreamt wird. Verwenden Sie die kostenlose SoundTouch™-App, um Ihr System einzurichten und zu steuern. Siehe „Hinzufügen des Systems zu Ihrem Wi-Fi®-Netzwerk“ auf Seite 11.

Systemfunktionen

- Sechs Presets am System und auf seiner Fernbedienung liefern Ihnen Musik auf Knopfdruck
- 1,6-Zoll-Display zeigt den Systemstatus und Informationen an.
- Streamen Sie Ihre Musik über AirPlay von ausgewählten iPod-, iPhone- oder iPad-Geräten.
- Fernbedienungssteuerung für Point-and-Click-Steuerung funktioniert bis zu einer Entfernung von 6 m.
- Daumen-nach-oben-/Daumen-nach-unten-Tasten auf der Fernbedienung für individuelles Hören.
- AUX-Anschluss ermöglicht die Wiedergabe von einem externen Media-Player.
- Ethernet-Anschluss ermöglicht kabelgebundenen Zugriff auf Ihr Heimnetzwerk.

Einrichten des Systems

Auspacken des Systems

Packen Sie den Karton vorsichtig aus und überprüfen Sie, ob die folgenden Teile enthalten sind.

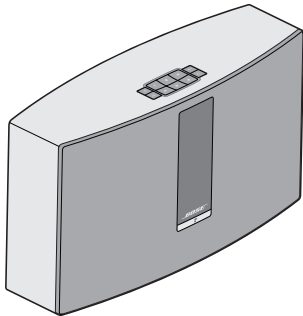

SoundTouch™ Wi-Fi®-Musiksystem

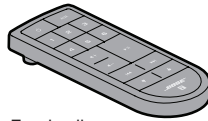

Fernbedienung



USB-Kabel (nur
Einrichtung des
Computers)

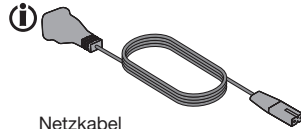

Netzkabel

i Kann mit mehreren Kabeln geliefert werden. Verwenden Sie das Netzkabel für Ihre Region.

Hinweis: Sollten Teile des Systems beschädigt sein, verwenden Sie sie nicht. Wenden Sie sich an den Bose®-Fachhandel oder den Bose-Kundendienst. Eine Liste mit Kontaktinformationen finden Sie in der Kurzanleitung.

Bewahren Sie den Karton und das Verpackungsmaterial für den Transport oder die Aufbewahrung des Systems auf.

Anschließen des Systems an das Stromnetz

Bevor Sie das System in Ihrem Netzwerk einrichten, schließen Sie es an den Strom an.

1. Schließen Sie das Netzkabel an den **POWER**-Anschluss am System an.

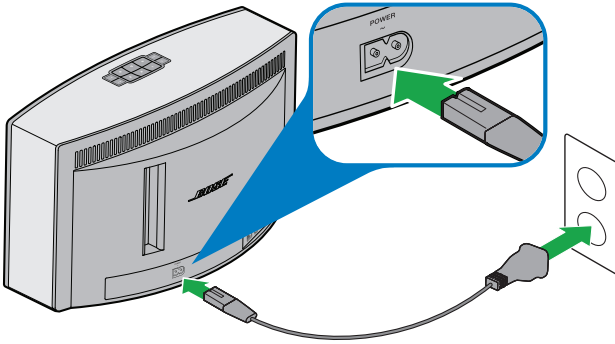

2. Schließen Sie den anderen Stecker des Netzkabels an eine Netzsteckdose an.

Hinzufügen des Systems zu Ihrem Wi-Fi®-Netzwerk

Nachdem Sie das System an den Strom angeschlossen haben, müssen Sie die SoundTouch™-App auf ein Smartphone oder Tablet, das mit Ihrem Netzwerk verbunden ist, herunterladen und installieren. Die App führt Sie durch das Verbinden des Systems mit Ihrem Netzwerk.

Hinweis: Wenn Sie kein Smartphone oder Tablet haben, können Sie einen Computer zum Einrichten verwenden. Siehe Seite 27.

System zu einem vorhandenen SoundTouch™-Konto hinzufügen

Wenn Sie SoundTouch™ bereits für ein anderes System eingerichtet haben, müssen Sie die SoundTouch™-App nicht erneut herunterladen.

1. Wählen Sie auf Ihrem Smartphone oder Tablet das Symbol SoundTouch™



, um die App zu starten.

2. Wählen Sie **ERKUNDEN > EINSTELLUNGEN > Systeme > SYSTEM HINZUFÜGEN**, um ein weiteres System hinzuzufügen.

Die App führt Sie durch die Einrichtung.

Einrichten des Systems

Laden Sie die SoundTouch™-App herunter und installieren Sie sie

Wenn Sie erstmals ein SoundTouch™-System einrichten, müssen Sie die App installieren. Laden Sie auf Ihrem Smartphone oder Tablet die **SoundTouch™-App herunter**.



Bose SoundTouch™ controller app

- iOS-Benutzer: Download vom App Store
- Android™-Benutzer: Download vom Google Play™ Store

System mit Ihrem Wi-Fi-Heimnetzwerk verbinden

Nach der Installation der App fügen Sie das System zu Ihrem Netzwerk hinzu:

1. Wählen Sie auf Ihrem Smartphone oder Tablet , um die App zu starten.
Die App führt Sie durch das Verbinden des Systems mit Ihrem Wi-Fi-Netzwerk.
2. Befolgen Sie die Anweisungen in der App, um die Einrichtung abzuschließen. Sie umfasst die Erstellung eines SoundTouch™-Kontos, das Hinzufügen einer Musikbibliothek und von Musikdiensten.

Einschalten des Systems

Drücken Sie **Power**  auf dem Tastenfeld oder auf der Fernbedienung. Auf dem Display werden je nach Systemzustand ein Symbol, eine Meldung oder Informationen zur aktuellen Wiedergabe angezeigt. Eine Liste der Symbole, die auf dem Display erscheinen können, finden Sie auf Seite 14.

Tipp: Sie können auch ein Preset drücken oder **AUX** , um das System einzuschalten.

Abrufen der Systeminformationen

An der Vorderseite des Systems werden Informationen über das Display und die Wi-Fi®-Anzeige angezeigt.

- Display: zeigt Meldungen und die Informationen zur aktuellen Wiedergabe an (siehe Seite 14).
- Wi-Fi-Anzeige: zeigt den Wi-Fi-Status an (Seite 15).

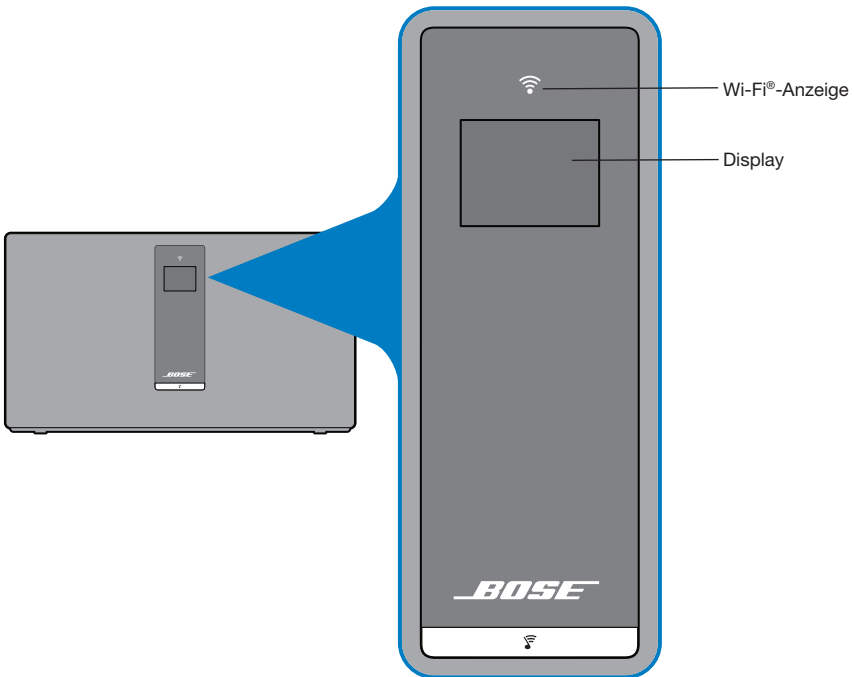











Vorderes Bedienfeld am System

Verwenden des Systems

Meldungen auf dem Display

Das Display zeigt Systeminformationen und Symbole an. Die Anzeige kann Album und Künstler umfassen.

Display-Symbol	Beschreibung
	Wird beim erstmaligen Einschalten angezeigt. Verweist Sie auf die Einrichtungsanleitung
	Internetradio wird wiedergegeben
	AirPlay-Modus ist aktiv
	Lautstärke wird eingestellt
	Musikbibliothek wird wiedergegeben
	Ton in mehreren Räumen ist aktiv
AUX	AUX-Modus ist aktiv
1 2 3 4 5 6	Preset ausgewählt
	Zum nächsten Track vorwärts springen
	Zum vorherigen Track rückwärts springen
	Ton ist angehalten
	Ton ist gestoppt

Wi-Fi®-Anzeige





Die Wi-Fi-Anzeige an der Vorderseite des Systems zeigt den Wi-Fi-Status  an.

Anzeigeaktivität	Systemzustand
Blinkt weiß	Verbindung mit dem Wi-Fi-Netzwerk wird hergestellt
Leuchtet weiß (dunkel)	Energiesparmodus und mit dem Wi-Fi-Netzwerk verbunden
Leuchtet weiß (hell)	System ist eingeschaltet und mit dem Wi-Fi-Netzwerk verbunden
Blinkt gelb	Vom Wi-Fi-Netzwerk getrennt
Gelb	System ist im Setup-Modus
Aus	Netzwerk deaktiviert oder System mit Ethernet verbunden

Bedienelemente zur Systemsteuerung

Die Bedienelemente des Systems befinden sich auf dem Tastenfeld und auf der Fernbedienung. Sie können das System außerdem mithilfe der SoundTouch™-App steuern (siehe Seite 16).

- **Tastenfeld:** Ermöglicht Ihnen das Einschalten des Systems, Einstellen und Wiedergeben von Presets, Einstellen der Lautstärke und Aktivieren des Aux-Modus.
- **Fernbedienung:** Bietet Ihnen dieselben Funktionen wie das Tastenfeld plus Zusatzfunktionen: rückwärts springen/vorwärts springen, Wiedergabe/Pause und Daumen-nach-oben und Daumen-nach-unten.

Taste	Beschreibung
	Power: Zum Ein-/Ausschalten des Systems drücken
1 2 3 4 5 6	Sechs Preset-Tasten: <ul style="list-style-type: none">• Zum Einstellen eines Preset für das, was zurzeit wiedergegeben wird, gedrückt halten.• Zum Wiedergeben Preset drücken
	Lautstärke erhöhen/Lautstärke verringern: Zum Erhöhen/Verringern der Lautstärke drücken
AUX	Aux-Modus: Zum Anhören eines Geräts, das an den AUX-Anschluss angeschlossen ist drücken
	Vorwärts springen/Rückwärts springen: Drücken Sie diese Taste, um Tracks zu überspringen (nur Fernbedienung).
	<ul style="list-style-type: none">• Wiedergabe/Pause Zum Wechseln zwischen Wiedergabe und Pause drücken• Stummschaltung/Stummschaltung aufheben: Zum Stummschalten oder zum Aufheben der Stummschaltung eines Geräts drücken, das an AUX angeschlossen ist (nur Fernbedienung)
	<ul style="list-style-type: none">• Daumen-nach-oben/Daumen-nach-unten: Für Gefällt mir/Gefällt mir nicht der aktuellen Wiedergabeauswahl drücken

Steuern des Systems mithilfe der App

Verwenden der SoundTouch™-App

Die SoundTouch™-App ist eine Softwareanwendung, mit der Sie SoundTouch™ von Ihrem Smartphone, Tablet oder Computer aus steuern können. Mithilfe der App fungiert Ihr intelligentes Gerät als umfangreiche Fernbedienung für Ihr SoundTouch™-System.

Mit der App können Sie Ihre SoundTouch™-Einstellungen verwalten, Musikdienste hinzufügen, lokale und globale Internet-Radiosender erkunden, Presets einstellen und ändern, Musik auf das System streamen, anzeigen, was gerade wiedergegeben wird, und vieles mehr.

Sobald Sie das System mithilfe der SoundTouch™-App in Ihrem Netzwerk eingerichtet haben, können Sie Streaming-Musik nutzen und Ihre Presets personalisieren.

Hilfe erhalten

Wenn Sie weitere Informationen zur Verwendung des Systems benötigen, verwenden Sie die Hilfetipps oder die Hilfe in der App.

Hilfetipps

Nach Abschluss der Einrichtung erscheinen Hilfetipps zur Aufgabe, die Sie ausführen möchten, auf dem Bildschirm. Diese Tipps zeigen Ihnen, wie Sie das System verwenden, einschließlich der Personalisierung Ihrer Presets.

So aktivieren Sie die Tipps

Wenn Sie die Tipps deaktiviert haben, befolgen Sie diese Anweisungen, um die Tipps wieder zu aktivieren.

1. Starten Sie die SoundTouch™-App und klicken Sie auf **ERKUNDEN > EINSTELLUNGEN > Hilfetipps**.
2. Schieben Sie den TIPPS ANZEIGEN-Regler auf ON.

Hilfe in der App

Informationen über die Verwendung von SoundTouch™:

1. Klicken Sie auf **ERKUNDEN > HILFE** in der App.
2. Durchsuchen Sie die Hilfethemen.

Steuern des Systems von einem anderen Smartphone, Tablet oder Computer aus

Sobald Sie das SoundTouch™-System in Ihrem Wi-Fi®-Netzwerk eingerichtet haben, können Sie das System von jedem Smartphone, Tablet oder Computer im selben Netzwerk aus steuern.

1. Verbinden Sie das Gerät mit demselben Netzwerk wie Ihr System.
2. Laden Sie die SoundTouch™-App auf das Gerät herunter und installieren Sie sie:
 - Verwendung eines Smartphones siehe Seite 12.
 - Wenn Sie einen Computer verwenden, öffnen Sie einen Browser und gehen Sie zu:
SoundTouch.com/app

Funktionsweise von Presets

Sie können sechs Presets für Ihre bevorzugten Streaming-Musikdienste, Wiedergabelisten, Künstler, Alben oder Songs aus Ihrer Musikbibliothek festlegen. Sie können auf Ihre Musik jederzeit durch Berühren einer Taste auf dem SoundTouch™-System oder seiner Fernbedienung zugreifen.

Tipp: Sie können auf Ihre Presets mithilfe der SoundTouch™-App auf Ihrem Computer, Smartphone oder Tablet zugreifen.

Das müssen Sie wissen

- Sie können Presets mit der App, dem Tastenfeld und der Fernbedienung einstellen.
- Wenn die Preset-Quelle Ihre iTunes- oder Ihre Windows Media Player-Musikbibliothek ist, vergewissern Sie sich, dass der Computer, auf dem Sie Ihre Musikbibliothek speichern, eingeschaltet und mit demselben Netzwerk wie das SoundTouch™-System verbunden ist.
- Sie können keine Presets von einem AirPlay-Stream oder Audiogerät einstellen, das an AUX angeschlossen ist.

Wiedergeben eines Presets

Sobald Sie Ihre Presets mithilfe der App personalisiert haben, drücken Sie ein Preset auf dem Tastenfeld oder auf der Fernbedienung, um sie wiederzugeben. Wenn Sie keine Presets eingestellt haben, starten Sie die App und stellen Sie Ihre Presets ein. Hilfe finden Sie in der Hilfe in der App.

Zeigen Sie mit der Fernbedienung in Richtung System, während Sie ein Preset auf der Fernbedienung drücken.

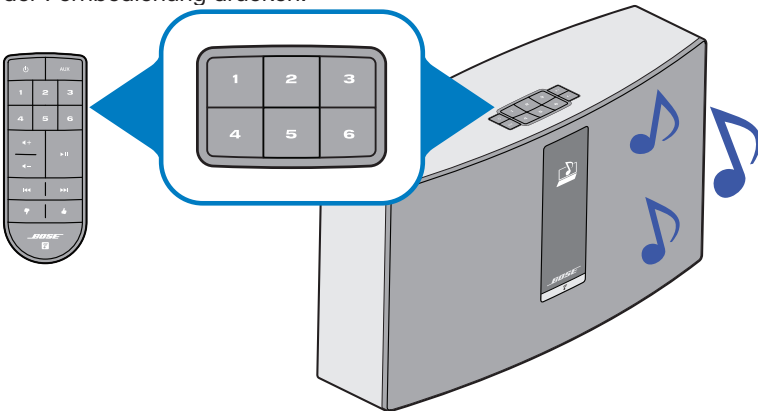

Musik wird auf dem System wiedergegeben. Es werden Informationen auf dem Display angezeigt, die von der Quelle abhängen, zum Beispiel ein Symbol, ein Song oder ein Sender. Siehe Seite 14.

Hinweis: Wenn keine Musik wiedergegeben wird und auf dem Display eine Meldung erscheint, dass keine Presets zugewiesen sind, sehen Sie unter „Einstellen eines Presets“ auf Seite 18 nach.

Personalisieren Ihrer Presets

Einstellen eines Presets

1. Streamen Sie mithilfe der App Musik zum System.
2. Halten Sie, während die Musik wiedergegeben wird, ein Preset auf dem Tastenfeld oder auf der Fernbedienung gedrückt (ca. 2 Sekunden lang).



Das System gibt einen Ton ab, wenn das Preset eingestellt ist. Eine Meldung *Neues Preset zugewiesen* wird auf dem Display angezeigt.

Hinweis: Informationen zur Verwendung der SoundTouch™-App zum Einstellen und Ändern von Presets finden Sie in der Hilfe in der App.

Wiedergeben von Musik von anderen Quellen

Mithilfe des SoundTouch™-Systems können Sie Musik anhören, die auf einem Smartphone, Tablet, Computer oder einem anderen Audiogerät gespeichert ist, indem Sie entweder ein Gerät an den AUX-Anschluss anschließen oder einen AirPlay®-Stream über Wi-Fi® wiedergeben.

Wiedergeben eines AirPlay-Streams von einem kompatiblen Gerät

Wenn das SoundTouch™-System mit Ihrem Netzwerk verbunden ist, können Sie Ton von einem AirPlay-Gerät streamen, das sich im selben Wi-Fi-Netzwerk befindet.

1. Starten Sie eine Musik-App auf Ihrem AirPlay-Gerät.
2. Tippen oder klicken Sie auf dem Gerät auf  und wählen Sie den Namen des SoundTouch™-Systems (wird während der Einrichtung zugewiesen).
3. Beginnen Sie mit der Wiedergabe von Musik von einer Musik-App.

Anschließen eines Audiogeräts an das System

Sie können den Audioausgang eines Smartphones, Tablets, Computers oder eines anderen Audiogeräts an den AUX IN-Anschluss anschließen. In den AUX IN-Anschluss passt ein 3,5-mm-Stereokabelstecker (nicht im Lieferumfang enthalten).

1. Schließen Sie Ihr Audiogerät mithilfe eines Stereokabels an den AUX IN-Anschluss am System an.

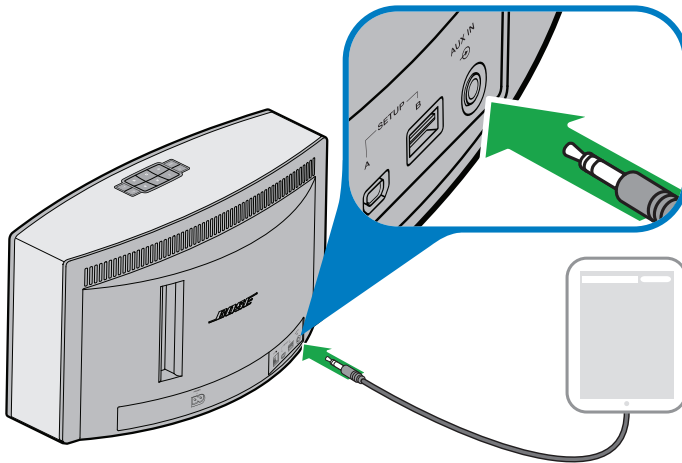



2. Drücken Sie **AUX** auf dem Tastenfeld oder auf der Fernbedienung.
3. Beginnen Sie mit der Wiedergabe von Musik auf dem Audiogerät.

Erweiterte Funktionen

Aktualisieren der Systemsoftware

Die App weist Sie darauf hin, wenn ein Softwareupdate verfügbar ist. Sie können die Systemsoftware aber auch mithilfe des Tastenfelds aktualisieren.

1. Drücken Sie , um das System einzuschalten.
2. Halten Sie auf dem Tastenfeld **4** und  gedrückt (ca. 5 Sekunden lang).

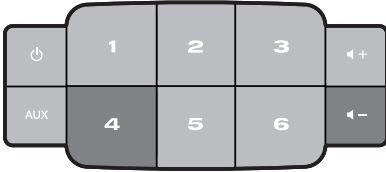



Auf dem Display wird von 5 bis 1 zurückgezählt. Eine Fortschrittsleiste gibt den Status an.

Eine Meldung, dass das Update abgeschlossen ist, wird auf dem Display angezeigt.

Deaktivieren der Wi-Fi®-Funktion

Ihr System hat eine integrierte Wi-Fi-Funktion, die die drahtlose Verbindung und AirPlay ermöglicht.

1. Drücken Sie , um das System einzuschalten.
2. Halten Sie auf dem Tastenfeld **3** und  gedrückt (ca. 5 Sekunden lang).

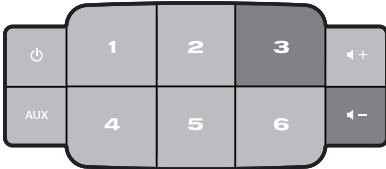

Auf dem Display wird von 5 bis 1 zurückgezählt und eine Meldung wie *Zum Deaktivieren der Vernetzung halten* wird auf dem Display angezeigt.

Die Wi-Fi-Anzeige wird ausgeschaltet, wenn Wi-Fi deaktiviert ist.

Erneutes Aktivieren der Wi-Fi-Funktion

Halten Sie bei eingeschaltetem System **3** und **◀-** gedrückt (ca. 5 Sekunden lang).

Auf dem Display wird von 5 bis 1 zurückgezählt und eine Meldung wie *Zum Aktivieren der Vernetzung halten* wird auf dem Display angezeigt.

Die Wi-Fi-Anzeige leuchtet, wenn Wi-Fi aktiviert ist.

System zurücksetzen

Ein Zurücksetzen des Systems löscht alle Quellen-, Lautstärke- und Netzwerkeinstellungen vom System und stellt die werkseitigen Originealeinstellungen wieder her.

1. Drücken Sie **⏻**, um das System einzuschalten.
2. Halten Sie auf dem Tastenfeld **1** und **◀-** gedrückt (ca. 10 Sekunden lang).

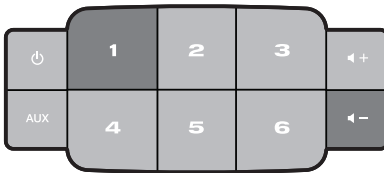

Auf dem Display wird von 10 bis 1 zurückgezählt und eine Meldung wie *Zum Wiederherstellen den werkseitigen Einstellungen drücken* wird auf dem Display angezeigt.

Das System wird neu gestartet.

3. Starten Sie die SoundTouch die SoundTouch™-App auf Ihrem Computer und fügen Sie das System zum Netzwerk hinzu (siehe Seite 11).

Pflege und Wartung

Fehlerbehebung

Weitere Informationen zur Fehlerbehebung finden Sie in der Hilfe in der App.

Problem	Lösung
Netzwerkeinrichtung kann nicht abgeschlossen werden	<ul style="list-style-type: none">• Schließen Sie das System an das Stromnetz an.• Wählen Sie den richtigen Netzwerknamen und geben Sie das Passwort ein.• Schließen Sie das Gerät und das SoundTouch™-System an dasselbe Wi-Fi®-Netzwerk an.• Stellen Sie den Drahtlosadapter innerhalb der Reichweite des Routers auf.• Aktivieren Sie Wi-Fi am Gerät (mobil oder Computer), das Sie für das Einrichten verwenden.• Wenn der Netzwerkname nicht erscheint oder ausgeblendet ist, wählen Sie „Manuell mit einem anderen Netzwerk verbinden“ im Bildschirm MIT WI-FI-HEIMNETZWERK VERBINDEN.• Schließen Sie alle offenen Anwendungen.• Wenn Sie für das Einrichten einen Computer verwenden, prüfen Sie die Firewall-Einstellungen, um sicherzustellen, dass die SoundTouch™-App und SoundTouch™ Music Server erlaubte Programme sind.• Testen Sie die Internetverbindung, indem Sie die www.SoundTouch.com laden• Starten Sie Ihr Mobilgerät oder Ihren Computer und Router neu.• Deinstallieren Sie die App, setzen Sie das System zurück und starten Sie den Einrichtungsvorgang erneut.
Verbindung mit dem Netzwerk nicht möglich	<ul style="list-style-type: none">• Wenn sich Ihre Netzwerkinformationen geändert haben oder Sie Ihr System mit einem anderen Netzwerk verbinden möchten, sehen Sie in der Hilfe in der App nach.• Verbinden Sie sich mithilfe eines Ethernet-Kabels mit dem Netzwerk.
Unterbrochener oder kein Ton	<ul style="list-style-type: none">• Stellen Sie das System von möglichen Störquellen weg (Mikrowellen, kabellose Telefone usw.).• Stoppen Sie andere Audio- oder Video-Streaming-Anwendungen.• Stellen Sie die Audioquelle näher zum drahtlosen Router oder Access Point.• Vergewissern Sie sich, dass der Ton nicht stummgeschaltet oder zu leise ist.• Trennen Sie das Netzkabel und schließen Sie es nach einer Minute wieder an.
AirPlay	<ul style="list-style-type: none">• Verbinden Sie das System und das AirPlay-Gerät mit demselben Netzwerk.• Wählen Sie das System im AirPlay-Menü des Geräts.• Vergewissern Sie sich, dass AirPlay wiedergegeben wird; erhöhen Sie die Lautstärke.• Stellen Sie das AirPlay-Gerät von möglichen Störquellen weg und näher zum drahtlosen Router oder Access Point.• Starten Sie Ihr Mobilgerät oder Ihren Computer und Router neu. <p>Hinweis: Die Nähe des AirPlay-Geräts zum System ist nicht wichtig, sondern nur die zum drahtlosen Router oder Access Point.</p>
Bass ist zu stark oder zu gering.	<ul style="list-style-type: none">• Passen Sie den Basspegel Ihres Systems in der App an. Sehen Sie in der Hilfe in der App nach.

Neustart Ihres Systems

Sie können Ihr System mithilfe der AUX-Taste neu starten. Wenn Ihr System nicht reagiert, können Sie einen Neustart des Systems erzwingen. Bei einem Neustart des Systems werden die Einstellungen oder Presets des Systems nicht gelöscht.

1. Halten Sie auf dem Tastenfeld des **AUX** gedrückt, bis das Display des Systems sich ausschaltet (ca. 15 Sekunden).

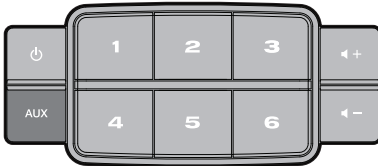

2. Lassen Sie **AUX** los.

Auf dem Display des Systems erscheint eine Fortschrittsleiste und das System wird neu gestartet.

Hinweis: Sie müssen möglicherweise die App auf Ihren Geräten schließen und erneut öffnen.

Pflege und Wartung

Reinigung

Wischen Sie zum Reinigen die Außenseite des SoundTouch™-Systems mit einem weichen, trockenen Tuch ab. Das Gitter am System können Sie vorsichtig mit einem Staubsauger reinigen.

- Verwenden Sie KEINE Lösungsmittel, andere Chemikalien oder Sprays.
- Auf KEINEN Fall dürfen Feuchtigkeit oder Gegenstände ins Innere gelangen.

Austauschen der Fernbedienungsatterie



WARNUNG:

Bewahren Sie neue und verbrauchte Batterien außerhalb der Reichweite von Kindern auf. Die Batterie darf nicht verschluckt werden. Es besteht die Gefahr von Verätzungen. Die mit diesem Produkt mitgelieferte Fernbedienungsatterie enthält eine Knopfzellenbatterie. Wenn eine Knopfzellenbatterie verschluckt wird, kann dies in nur 2 Stunden zu schweren inneren Verätzungen und zum Tod führen. Verwenden Sie das Produkt nicht, wenn das Batteriefach nicht richtig schließt. Wenn Sie vermuten, dass die Batterie verschluckt oder auf andere Weise in den Körper gelangt ist, sollten Sie umgehend einen Arzt aufsuchen. Die Knopfzellenbatterie kann explodieren oder ein Feuer oder Verätzungen verursachen, wenn sie nicht richtig ausgetauscht oder falsch behandelt wird. Versuchen Sie nicht, die Batterie wiederaufzuladen, auseinander zu nehmen, auf eine Temperatur von über 100° C zu erhitzen oder zu verbrennen. Verwenden Sie nur zugelassene (z.B. UL) 3-Volt-Lithium-Batterien CR2032 oder DL2032. Entsorgen Sie verbrauchte Batterien sofort.

1. Drehen Sie die Batterieabdeckung mit einer Münze gegen den Uhrzeigersinn.

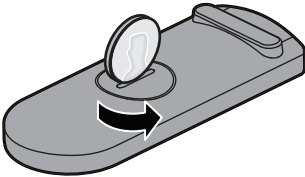

2. Entfernen Sie die Abdeckung. Legen Sie eine neue Batterie mit der flachen Seite nach oben ein. Beachten Sie dabei das Plus-Zeichen.

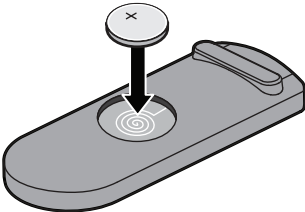

3. Setzen Sie die Abdeckung wieder ein und drehen Sie sie im Uhrzeigersinn, bis sie einrastet.

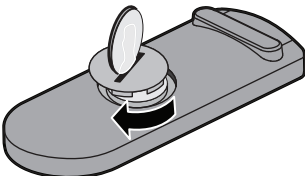

Kundendienst

Wenn Sie zusätzliche Hilfe benötigen, wenden Sie sich an den Bose®-Kundendienst. Eine Liste mit Kontaktinformationen finden Sie in der Kurzanleitung.

Eingeschränkte Garantie

Auf das SoundTouch™-System wird eine eingeschränkte Garantie gewährt. Einzelheiten zu den Garantiebedingungen finden Sie in der Kurzanleitung im Karton. Wie Sie sich registrieren, ist in der Kurzanleitung beschrieben. Ihre eingeschränkte Garantie ist jedoch unabhängig davon gültig.

Die mit diesem Produkt angegebenen Garantieinformationen gelten nicht in Australien und Neuseeland. Nähere Informationen zu unserer Garantie in Australien und Neuseeland finden Sie auf unserer Website unter www.bose.com.au/warranty oder www.bose.co.nz/warranty.

Technische Daten

SoundTouch™ 30-System

Abmessungen:	24,7 cm x 43,5 cm x 18,1 cm (B x T x H)	
Gewicht:	8,39 kg	
Eingangsnennleistung:	USA/Kanada:	120 V~ 50 - 60 Hz, 150 W
	International:	220 - 240 V~ 50/60 Hz, 150 W
	Japan:	100V~ 50 - 60 Hz, 150 W

SoundTouch™ 20-System

Abmessungen:	18,8 cm x 31,4 cm x 10,4 cm (H x B x T)	
Gewicht:	3,18 kg	
Eingangsnennleistung:	USA/Kanada/	
	International:	100 - 240 V~ 50/60 Hz, 90 W

Anhang: Einrichten mithilfe eines Computers

Wichtige Setup-Informationen

- Sie können Ihr System mithilfe eines Computers statt eines Smartphones oder Tablets einrichten.
- Verwenden Sie einen Computer, der sich in Ihrem Wi-Fi®-Netzwerk befindet.
- Verwenden Sie einen Computer, auf dem Ihre Musikbibliothek gespeichert ist.
- Sie benötigen das mitgelieferte USB-Kabel.*
- Schließen Sie das USB-Kabel erst an, wenn die App Sie dazu auffordert.

**Der Anschluss SETUP A USB an der Rückseite des Systems dient nur dem Einrichten des Computers. Die USB-Anschlüsse sind nicht für Smartphones, Tablets oder ähnliche Geräte geeignet.*

Verwenden eines Desktop-Computers zum Einrichten

Wenn Sie einen Desktop-Computer verwenden, stellen Sie das System in die Nähe des Computers, um es einzurichten. Während des Einrichtens fordert die App Sie auf, das USB-Kabel vom Computer vorübergehend an das System anzuschließen.

Nach dem Einrichten trennen Sie das USB-Kabel vom Computer und vom System und stellen Sie das System an seinen permanenten Ort.

Einrichten des Systems mithilfe eines Computers

1. Schließen Sie das Netzkabel an eine Netzsteckdose an.
2. Öffnen Sie einen Browser auf Ihrem Computer und gehen Sie zu **SoundTouch.com/app**
Tipp: Verwenden Sie den Computer, auf dem Ihre Musikbibliothek gespeichert ist.
3. Laden Sie die SoundTouch™-App herunter und führen Sie sie aus.
Die App führt Sie durch die Einrichtung.



734227-0010

BOSE[®]
Better sound through research[®]

©2014 Bose Corporation, The Mountain,
Framingham, MA 01701-9168 USA
AM734227 Rev. 00

BOSE[®]



 **SoundTouch™ 30/20 series II**
Wi-Fi® music system

Gebbruikershandleiding

Belangrijke veiligheidsinstructies

Neem de tijd om deze belangrijke veiligheidsinstructies zorgvuldig door te lezen en te volgen. Deze helpen u om het systeem juist te installeren en te bedienen en de geavanceerde functies optimaal te benutten. Bewaar deze handleiding voor toekomstig gebruik.



De bliksemschicht met pijlpunt in een gelijkzijdige driehoek waarschuwt de gebruiker voor de aanwezigheid van niet-geïsoleerde gevaarlijke spanning in de behuizing van het systeem, die zo hoog kan zijn dat er een risico op elektrische schokken bestaat.



Het uitroepteken in een gelijkzijdige driehoek maakt de gebruiker attent op belangrijke bedienings- en onderhoudsinstructies in de gebruikershandleiding.



WAARSCHUWINGEN:

- Om het risico op brand en elektrische schokken te verlagen, mag dit product niet aan regen of vocht worden blootgesteld.
 - Stel dit apparaat niet bloot aan druipende of spattende vloeistoffen en plaats geen met vloeistof gevulde voorwerpen, zoals vazen, op of bij het apparaat. Evenals bij andere elektronische producten dient u op te passen dat er geen vloeistof in het product terechtkomt. Vloeistoffen kunnen leiden tot defecten en/of brandgevaar.
 - Houd nieuwe en gebruikte batterijen uit de buurt van kinderen. De batterij niet inslikken, gevaar van chemische brandwonden. De bij dit product bijgeleverde afstandsbediening bevat een knoopcelbatterij. Als de knoopcel wordt ingeslikt, kan deze binnen slechts 2 uur ernstige inwendige brandwonden veroorzaken, met mogelijk overlijden tot gevolg. Als het batterijvakje niet goed sluit, stop dan met het gebruik van het product. Als u denkt dat de batterij mogelijk is ingeslikt of in het lichaam is geplaatst, dient u onmiddellijk medische hulp in te roepen. Kan exploderen of brand of chemische brandwonden veroorzaken bij onjuiste plaatsing of verkeerde behandeling. Niet opnieuw opladen, demonteren, verwarmen boven 100 °C of verbranden. Alleen vervangen door een officieel goedgekeurde (bv. UL) CR2032- of DL2032-lithiumbatterij van 3 volt. Gooi lege batterijen onmiddellijk weg.
 - Plaats geen open vlammen, zoals brandende kaarsen, op of bij het apparaat.
-



WAARSCHUWING: Bevat kleine onderdelen die een verstikkingsgevaar kunnen vormen. Niet geschikt voor kinderen jonger dan 3 jaar.



原電池類回収

Gooi gebruikte batterijen op de juiste wijze weg, volgens de plaatselijke voorschriften. Niet verbranden.



Dit symbool betekent dat het product niet mag worden weggegooid als huishoudelijk afval en naar een geschikt inzamelpunt voor recycling moet worden gebracht. Het op de juiste wijze afvoeren en recyclen helpt natuurlijke hulpbronnen, de menselijke gezondheid en het milieu te beschermen. Voor meer informatie over het afvoeren en recyclen van dit product neemt u contact op met de gemeente waar u woont, de afvalverwerkingsdienst, of de winkel waar u dit product hebt gekocht.

Belangrijke veiligheidsinstructies



Dit product bevat magnetisch materiaal. Neem contact op met uw arts als u vragen hebt over de invloed die dit kan hebben op de werking van uw implanteerbare medische hulpmiddel.



LET OP:

Breng geen wijzigingen aan het systeem of de accessoires aan. Wijzigingen door onbevoegden kunnen de veiligheid, de naleving van voorschriften en de werking van het systeem in gevaar brengen.

OPMERKINGEN:

- Wanneer de netstekker of aansluiting van een apparaat als stroomonderbreker wordt gebruikt, dient deze stroomonderbreker steeds goed bereikbaar te zijn.
- Dit product is uitsluitend bestemd voor gebruik binnenshuis. Het is niet ontworpen of getest voor gebruik buitenshuis, in recreatievoertuigen of op boten.
- Het productlabel kan zich aan de achterkant of onderkant van het systeem bevinden.
- Dit product mag alleen worden gebruikt bij temperaturen tussen -20°C en 45°C .

Belangrijke veiligheidsinstructies

1. Lees deze instructies door.
2. Bewaar deze instructies.
3. Neem alle waarschuwingen in acht.
4. Volg alle instructies.
5. Gebruik dit apparaat niet in de buurt van water of vocht.
6. Alleen met een droge doek reinigen.
7. De ventilatieopeningen niet blokkeren. Installeer het apparaat volgens de instructies van de fabrikant.
8. Niet installeren in de buurt van warmtebronnen, zoals radiatoren, verwarmingsroosters, kachels of andere apparaten (waaronder versterkers) die warmte produceren.
9. Zorg dat er niet op het netsnoer wordt gestaan of gelopen en dat het niet wordt afgeknelld, met name bij stekkers en stopcontacten en het punt waar deze uit het apparaat komen.
10. Gebruik uitsluitend aansluitstukken/accessoires die door de fabrikant worden gespecificeerd.
11. Verwijder de stekker van dit apparaat uit het stopcontact bij onweer of als het langere tijd niet wordt gebruikt.
12. Laat alle reparaties over aan bevoegde servicemedewerkers. Reparatie is vereist als het apparaat is beschadigd, zoals wanneer het snoer of de stekker van de voeding is beschadigd, wanneer er vloeistof in het apparaat is terechtgekomen of voorwerpen in het apparaat zijn gevallen, wanneer het apparaat is blootgesteld aan regen of vocht, niet normaal werkt of is gevallen.

Wettelijke richtlijnen

CAN ICES-3 (B)/NMB-3(B)

Informatie over producten die elektrische ruis genereren

Dit apparaat is getest en voldoet aan de normen voor een digitaal apparaat van klasse B, volgens deel 15 van de FCC-voorschriften. Deze normen zijn opgesteld om redelijke bescherming te bieden tegen schadelijke storing bij installatie in een woonomgeving. Dit apparaat genereert en gebruikt radiofrequente energie en kan deze uitstralen en het kan, als het niet wordt geïnstalleerd en gebruikt volgens de instructies, schadelijke storing veroorzaken aan radiocommunicatie. Er is echter geen garantie dat er geen storing zal optreden bij een bepaalde installatie. Als dit apparaat schadelijke storing veroorzaakt aan de ontvangst van radio of tv, hetgeen kan worden bepaald door het apparaat aan en uit te zetten, wordt geadviseerd te trachten de storing te verhelpen door een of meer van de volgende maatregelen:

- Richt de ontvangstantenne opnieuw of verplaats deze.
- Vergroot de afstand tussen de apparatuur en de ontvanger.
- Sluit de apparatuur aan op een stopcontact dat behoort tot een andere groep dan de groep waarop de ontvanger is aangesloten.
- Voor hulp neemt u contact op met de dealer of een ervaren radio- of tv-technicus.

FCC-WAARSCHUWING

Veranderingen of aanpassingen die niet uitdrukkelijk zijn goedgekeurd door Bose Corporation kunnen leiden tot het vervallen van de bevoegdheid van de gebruiker om dit apparaat te gebruiken.

Belangrijke informatie over naleving in de VS en Canada

Dit apparaat voldoet aan deel 15 van de FCC-voorschriften en aan de RSS-norm(en) van Industry Canada voor van vergunning vrijgestelde apparatuur.

Op het gebruik zijn de volgende twee voorwaarden van toepassing: (1) Dit apparaat mag geen schadelijke storing veroorzaken, en (2) dit apparaat moet bestand zijn tegen alle externe storing, waaronder storing die een ongewenste werking tot gevolg kan hebben.

Dit apparaat voldoet aan de normen van de FCC en Industry Canada voor blootstelling aan straling als vastgesteld voor een niet-gereguleerde omgeving. Dit apparaat moet worden geïnstalleerd en gebruikt met een minimale afstand van 20 cm tussen de zender en uw lichaam.

Dit apparaat voldoet aan de RSS-norm(en) van Industry Canada voor vergunningsvrije apparatuur.

CE Bose Corporation verklaart hierbij dat dit product voldoet aan de essentiële vereisten en andere relevante bepalingen van richtlijn 1999/5/EG en alle andere vereisten van de toepasselijke EU-richtlijnen. De volledige conformiteitsverklaring kunt u vinden op: www.Bose.com/compliance.

Wettelijke richtlijnen

Namen van en gehalte aan giftige of gevaarlijke stoffen of elementen						
	Giftige of gevaarlijke stoffen en elementen					
Naam onderdeel	Lood (Pb)	Kwik (Hg)	Cadmium (Cd)	Zeswaardig chroom (Cr(VI))	Polybroombifenyyl (PBB)	Polybroomdifenylether (PBDE)
PCB's	X	0	0	0	0	0
Metalen onderdelen	X	0	0	0	0	0
Plastic onderdelen	0	0	0	0	0	0
Luidsprekers	X	0	0	0	0	0
Kabels	X	0	0	0	0	0

O: Geeft aan dat het gehalte aan deze giftige of gevaarlijke stof in alle homogene materialen van dit onderdeel onder de maximaal toegelaten waarden in SJ/T 11363-2006 ligt.

X: Geeft aan dat de giftige of gevaarlijke stof in minstens één van de voor dit onderdeel gebruikte homogene materialen boven de maximaal toegelaten waarden in SJ/T 11363-2006 ligt.

Vul het volgende in en bewaar deze informatie voor uw administratie

Het serie- en modelnummer vindt u aan de achterkant of onderkant van het systeem.

Serienummer: _____

Modelnummer: _____

Aankoopdatum: _____

Wij adviseren om het aankoopbewijs op een veilige plaats te bewaren.



Made for

iPod iPhone iPad

AirPlay werkt met iPhone, iPad en iPod touch met iOS 4.3.3 of later, Mac met OS X Mountain Lion en Mac of later, en Mac en pc met iTunes 10.2.2 of later.

AirPlay, iPad, iPhone, iPod, iPod touch, iTunes, Mac en OS X zijn handelsmerken van Apple Inc., gedeponeerd in de VS en andere landen. Het handelsmerk "iPhone" wordt gebruikt onder licentie van Aiphone K.K. App Store is een servicemerk van of Apple Inc.

"Made for iPod", "Made for iPhone" en "Made for iPad" betekenen dat een elektronisch accessoire specifiek is ontworpen voor aansluiting op respectievelijk een iPod, iPhone of iPad en dat de ontwikkelaar garandeert dat het voldoet aan de prestatienormen van Apple. Apple is niet verantwoordelijk voor het gebruik van dit product of voor het voldoen aan veiligheidsnormen en wettelijke voorschriften. Gebruik van dit accessoire met iPod, iPhone of iPad kan de werking van draadloze apparaten negatief beïnvloeden.

Android en Google Play zijn handelsmerken van Google, Inc.

SoundTouch en het ontwerp van de mededeling omtrent draadloos gebruik zijn handelsmerken van Bose Corporation in de VS en andere landen.

Wi-Fi een gedeponeerd merk van de Wi-Fi Alliance.

Windows is een gedeponeerd handelsmerk van Microsoft Corporation in de Verenigde Staten en andere landen.

© 2014 Bose Corporation. Niets in deze uitgave mag worden gereproduceerd, gewijzigd, gedistribueerd of op andere wijze gebruikt zonder voorafgaande schriftelijke toestemming.

Inhoud

De SoundTouch™ van Bose®

Belangrijkste voordelen	8
-------------------------------	---

Inleiding

Over uw SoundTouch™ 30-/20-systeem.....	9
Eigenschappen van het systeem	9

Het systeem installeren

Het systeem uitpakken	10
Het systeem op het lichtnet aansluiten	11
Het systeem aan uw Wi-Fi®-netwerk toevoegen	11
Het systeem toevoegen aan een bestaande SoundTouch™-account	11
De SoundTouch™-app downloaden en installeren.....	12
Het systeem met uw Wi-Fi®-thuisnetwerk verbinden.....	12

Gebruik van het systeem

Het systeem inschakelen.....	13
Informatie over het systeem krijgen	13
Berichten op de display	14
Wi-Fi®-indicatorlampje	15
Bedieningsknoppen van het systeem	15

Het systeem bedienen met behulp van de app

Gebruik van de SoundTouch™-app	16
Hulp krijgen	16
Het systeem bedienen vanaf een andere smartphone, tablet of computer	16

Uw voorkeursinstellingen aanpassen

Hoe voorkeursinstellingen werken	17
Wat u moet weten	17
Een voorkeursinstelling afspelen.....	17
Een voorkeursinstelling instellen	18

Naar andere bronnen luisteren

Muziek van andere bronnen afspelen.....	19
Een AirPlay-stream afspelen vanaf een AirPlay-apparaat.....	19
Een audioapparaat op het systeem aansluiten	19

Geavanceerde functies

Systeemsoftware updaten	20
Wi-Fi®-functionaliteit uitschakelen.....	20
Wi-Fi® opnieuw inschakelen	21
Het systeem resetten	21

Verzorging en onderhoud

Problemen oplossen	22
Uw systeem opnieuw opstarten.....	23
Schoonmaken	24
De batterij van de afstandsbediening vervangen	24
Klantenservice	25
Informatie over de beperkte garantie.....	25

Technische informatie

SoundTouch™ 30-systeem	26
SoundTouch™ 20-systeem	26

Bijlage: Configureren met behulp van een computer

Belangrijke installatie-informatie	27
Een desktopcomputer gebruiken voor de installatie	27
Het systeem installeren met behulp van een computer	27

De SoundTouch™ van Bose®

Met SoundTouch™ kunt u internetradio, muziekservices en uw muziekbibliotheek streamen. Als u thuis Wi-Fi® hebt, bent u klaar om te genieten van uw favoriete muziek in elke kamer.

Belangrijkste voordelen

- Genieten van draadloze toegang tot internetradio, muziekservices en uw muziekbibliotheek.
- Draadloze installatie met behulp van uw smartphone of tablet.
- Uw favoriete muziek streamen met persoonlijke voorkeursinstellingen.
- Werkt met uw bestaande Wi-Fi-thuisnetwerk.
- De gratis SoundTouch™-app voor uw computer, smartphone of tablet geeft u nog meer controle.
- Eenvoudig verdere systemen toevoegen, wanneer u maar wilt, voor een luisterervaring in meerdere kamers.
- Dankzij de ruime keuze aan Bose®-audiosystemen kunt u voor elke kamer de juiste oplossing kiezen.

Over uw SoundTouch™ 30-/20-systeem

Uw SoundTouch™ Wi-Fi®-muzieksysteem biedt een helder, kamervullend geluid, draadloos gestreamd over uw Wi-Fi-thuisnetwerk. Gebruik de gratis SoundTouch™-app om uw systeem te installeren en te bedienen. Zie “Het systeem aan uw Wi-Fi®-netwerk toevoegen” op pagina 11.

Eigenschappen van het systeem

- Zes voorkeursinstellingen op het systeem en de afstandsbediening leveren uw muziek met slechts één aanraking.
- Op de display van 1,6 inch ziet u de status van het systeem en andere informatie.
- Stream uw muziek via AirPlay vanaf geselecteerde iPod-, iPhone- of iPad-apparaten.
- Met de afstandsbediening kunt u het systeem bedienen tot op een afstand van 6 m.
- Knoppen Duim omhoog/Duim omlaag op de afstandsbediening voor aangepast luisteren.
- De AUX-aansluiting maakt afspelen van een externe mediaspeler mogelijk.
- Met de ethernetaansluiting hebt u bedrade toegang tot uw thuisnetwerk.

Het systeem installeren

Het systeem uitpakken

Pak de doos voorzichtig uit en controleer of de volgende onderdelen aanwezig zijn.

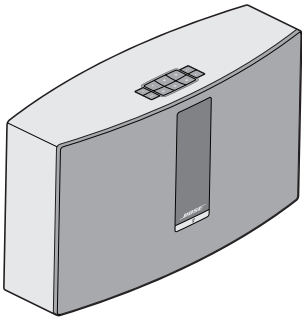

SoundTouch™ Wi-Fi® music system



Afstandsbediening



USB-kabel
(alleen voor installatie
via computer)

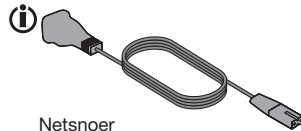

Netsnoer

i Kan worden verzonden met meerdere netsnoeren. Gebruik het netsnoer voor uw regio.

Opmerking: Als een deel van het systeem beschadigd is, mag u dit niet gebruiken. Neem contact op met uw erkende Bose®-dealer of de Bose-klantenservice. Raadpleeg de beknopte handleiding in de doos voor contactgegevens.

Bewaar de doos en het verpakkingsmateriaal om het systeem te vervoeren of op te bergen.

Het systeem op het lichtnet aansluiten

Sluit het systeem op het lichtnet aan voordat u het systeem op uw netwerk installeert.

1. Sluit het netsnoer aan op de aansluiting **POWER** op het systeem.

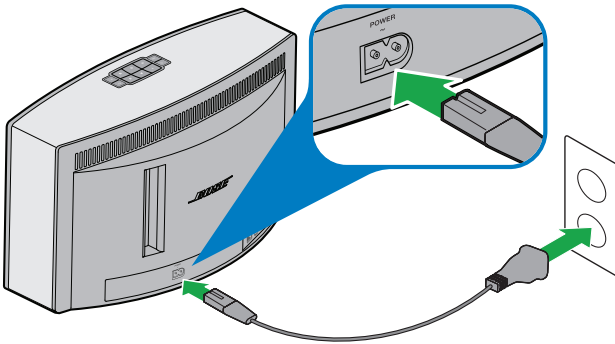

2. Sluit het andere uiteinde van het netsnoer aan op een stopcontact.

Het systeem aan uw Wi-Fi®-netwerk toevoegen

Nadat u het systeem op het lichtnet hebt aangesloten, moet u de SoundTouch™-app downloaden en installeren op een smartphone of tablet die met uw netwerk is verbonden. De app voert u door het verbinden van het systeem met uw netwerk.

Opmerking: Als u geen smartphone of tablet hebt, kunt u een computer gebruiken voor de installatie. Zie pagina 27.

Het systeem toevoegen aan een bestaande SoundTouch™-account

Als u SoundTouch™ al geïnstalleerd hebt voor een ander systeem, hoeft u de SoundTouch™-app niet opnieuw te downloaden.

1. Selecteer het SoundTouch™-pictogram op uw smartphone of tablet  om de app te starten.
2. Selecteer **VERKENNEN > INSTELLINGEN > Systemen > SYSTEEM TOEVOEGEN** om een systeem toe te voegen.

De app voert u door de installatie.

Het systeem installeren

De SoundTouch™-app downloaden en installeren

Als dit de eerste keer is dat u een SoundTouch™-systeem installeert, moet u de app installeren. Download de **SoundTouch™-bedieningsapp** op uw smartphone of tablet.



Bose SoundTouch™ controller app

- iOS-gebruikers: Download uit de App Store
- Android™-gebruikers: Download uit de Google Play™ store

Het systeem met uw Wi-Fi®-thuisnetwerk verbinden

Na het installeren van de app voegt u het systeem aan uw netwerk toe:

1. Selecteer  op uw smartphone of tablet om de app te starten.
De app voert u door het verbinden van het systeem met uw Wi-Fi-netwerk.
2. Volg de instructies in de app om de installatie te voltooien, waaronder het aanmaken van een SoundTouch™-account, het toevoegen van een muziekbibliotheek en muziekservices.

Het systeem inschakelen

Druk op de **aan-uitknop**  op het toetsenblok of de afstandsbediening. Op de display kan er een pictogram, bericht of “Wordt nu afgespeeld”-informatie worden weergegeven, afhankelijk van de status van het systeem. Voor een lijst met pictogrammen die op de display kunnen verschijnen, raadpleegt u pagina 14.

Tip: U kunt ook op een voorkeursinstelling of **AUX** drukken om het systeem aan te zetten.

Informatie over het systeem krijgen

De voorkant van het systeem toont informatie via de display en het Wi-Fi®-indicatorlampje.

- Display: toont systeemberichten en “Wordt nu afgespeeld”-informatie (zie pagina 14).
- Wi-Fi-indicatorlampje: geeft de Wi-Fi-status aan (pagina 15).

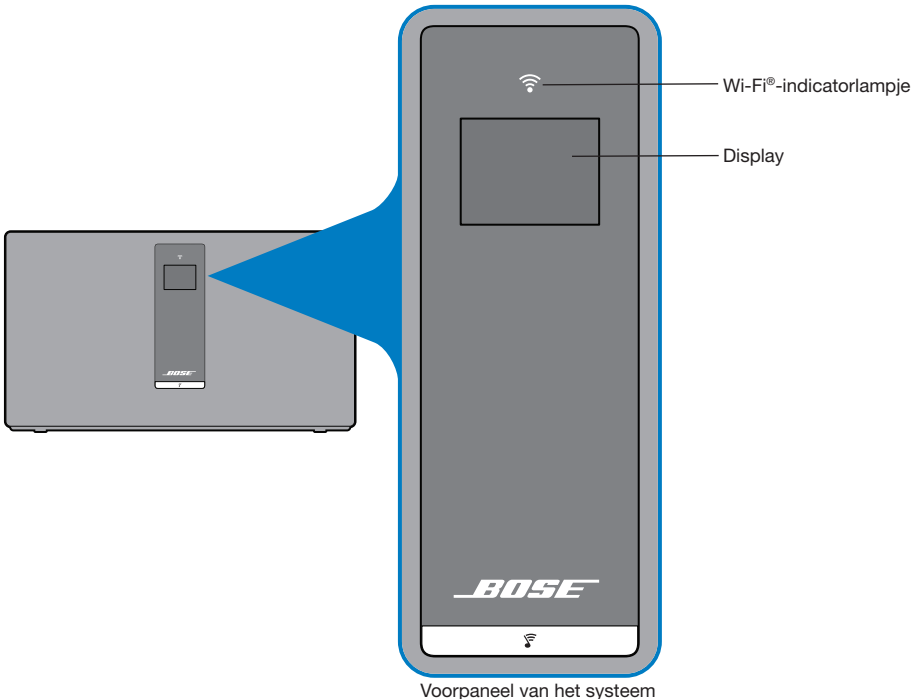











Voorpaneel van het systeem

Gebruik van het systeem

Berichten op de display

De display toont systeeminformatie en pictogrammen en mogelijk het album of de artiest.

Weergavepictogram	Beschrijving
	Verschijnt bij de eerste keer aanzetten. Geeft de instructie om de installatie-instructies te raadplegen
	Internetradio wordt afgespeeld
	AirPlay-modus is actief
	Het volume wordt ingesteld
	Muziekbibliotheek wordt afgespeeld
	Geluid voor meerdere kamers is actief
AUX	Hulpmodus is actief
1 2 3 4 5 6	Voorkeursinstelling is geselecteerd
	Naar de volgende track springen
	Naar de vorige track springen
	Audio is gepauzeerd
	Audio is gestopt

Wi-Fi®-indicatorlampje





Het Wi-Fi-indicatorlampje  aan de voorkant van het systeem geeft de Wi-Fi-status aan.

Activiteit van het indicatorlampje	Status van het systeem
Knipperend wit	Bezig verbinding te maken met Wi-Fi-netwerk
Continu wit (gedimd)	Energiebesparingsmodus en verbonden met Wi-Fi-netwerk
Continu wit (helder)	Het systeem staat aan en is verbonden met het Wi-Fi-netwerk
Knipperend oranje	Verbinding met Wi-Fi-netwerk verbroken
Continu oranje	Het systeem staat in installatiemodus
Uit	Netwerken uitgeschakeld of systeem aangesloten op ethernet

Bedieningsknoppen van het systeem

De bedieningsknoppen van het systeem bevinden zich op het toetsenblok en op de afstandsbediening. U kunt het systeem ook bedienen met de SoundTouch™-app (zie pagina 16).

- **Toetsenblok:** Hiermee kunt u het systeem aanzetten, uw voorkeursinstellingen instellen en afspelen, het volume bijstellen en de hulpmodus activeren.
- **Afstandsbediening:** Biedt dezelfde functionaliteit als het toetsenblok, plus: achteruit springen/vooruit springen, afspelen/pauzeren en Duim omhoog en Duim omlaag.

Knop	Beschrijving
	Aan-uitknop: Druk op deze knop om het systeem aan/uit te zetten
1 2 3 4 5 6	Zes voorkeursinstellingsknoppen: <ul style="list-style-type: none">• Houd een knop ingedrukt om een voorkeursinstelling in te stellen op wat er op dat moment wordt afgespeeld• Druk op een voorkeursinstelling om deze af te spelen
	Volume hoger/Volume lager: Druk hierop om het volume hoger/lager te zetten
AUX	Hulpmodus: Druk hierop om te luisteren naar een apparaat dat is aangesloten op de AUX-aansluiting
	Achteruit springen/vooruit springen Druk hierop om tracks over te slaan (alleen afstandsbediening)
	<ul style="list-style-type: none">• Afspelen/Pauzeren: Druk hierop om te schakelen tussen audio afspelen en pauzeren• Geluid uitschakelen/Geluid inschakelen: Druk hierop om het geluid van een apparaat dat is aangesloten op AUX uit of in te schakelen (alleen afstandsbediening)
	<ul style="list-style-type: none">• Duim omhoog/Duim omlaag: Druk hierop om de op dat moment afgespeelde selectie te liken/disliken

Het systeem bedienen met behulp van de app

Gebruik van de SoundTouch™-app

De SoundTouch™-app is een softwaretoepassing waarmee u SoundTouch™ kunt installeren en bedienen vanaf uw smartphone, tablet of computer. Met de app werkt uw smartapparaat als een functierijke afstandsbediening voor uw SoundTouch™-systeem.

Met de app kunt u uw SoundTouch™-instellingen beheren, lokale en wereldwijde internetradiozenders verkennen, voorkeursinstellingen instellen en wijzigen, muziek naar het systeem streamen, zien wat er wordt afgespeeld en nog veel meer.

Nadat u het systeem op het netwerk hebt geïnstalleerd met de Soundtouch™-app kunt u beginnen streaming muziek te verkennen en uw voorkeursinstellingen aan uw wensen aan te passen.

Hulp krijgen

Als u meer informatie nodig hebt over het gebruik van het systeem, gebruik dan de Help-tips of de Help in de app.

Help-tips

Na het voltooiën van de installatie verschijnen er handige tips op het scherm, gebaseerd op de taak die u probeert uit te voeren. Deze tips bieden instructies voor het gebruik van het systeem, waaronder het aanpassen van uw voorkeursinstellingen.

De tips activeren

Als u de tips hebt uitgeschakeld, volg dan deze instructies om de tips opnieuw te activeren.

1. Start de SoundTouch™-app en klik op **VERKENNEN** > **INSTELLINGEN** > **Help-tips**.
2. Schuif de schuifregelaar TIPS WEERGEVEN op AAN.

Help in de app

Voor informatie over het gebruik van SoundTouch™:

1. Klik op **VERKENNEN** > **HELP** in de app.
2. Blader door de Help-onderwerpen.

Het systeem bedienen vanaf een andere smartphone, tablet of computer

Nadat u het SoundTouch™-systeem hebt geïnstalleerd op uw Wi-Fi®-thuisnetwerk kunt u het systeem bedienen vanaf elke smartphone, tablet of computer op hetzelfde netwerk.

1. Sluit het apparaat op hetzelfde netwerk aan als uw systeem.
2. Download en installeer de SoundTouch™-app op het apparaat:
 - Als u een smartphone of tablet gebruikt, raadpleeg dan pagina 12.
 - Als u een computer gebruikt, open dan een browser en ga naar:

SoundTouch.com/app

Uw voorkeursinstellingen aanpassen

Hoe voorkeursinstellingen werken

U kunt zes voorkeursinstellingen aan uw persoonlijke wensen aanpassen voor uw favoriete streaming-muziekservices, zenders, afspeellijsten, artiesten, albums of songs uit uw muziekbibliotheek. U kunt op elk moment toegang krijgen tot uw muziek door eenvoudig een knop aan te raken op het SoundTouch™-systeem of de afstandsbediening.

Tip: U kunt ook toegang krijgen tot uw voorkeursinstellingen met de SoundTouch™-app op uw computer, smartphone of tablet.

Wat u moet weten

- U kunt voorkeursinstellingen instellen via de app, het toetsenblok en de afstandsbediening.
- Als de bron van de voorkeursinstelling uw iTunes- of Windows Media Player-muziekbibliotheek is, zorg dan dat de computer waarop uw muziekbibliotheek is opgeslagen aanstaat en verbonden is met hetzelfde netwerk als het SoundTouch™-systeem.
- U kunt geen voorkeursinstellingen instellen voor een AirPlay-stream of een audioapparaat dat is aangesloten op AUX.

Een voorkeursinstelling afspelen

Nadat u uw voorkeursinstellingen hebt ingesteld met behulp van de app, drukt u op een voorkeursinstelling op het toetsenblok of op de afstandsbediening om deze af te spelen. Als u uw voorkeursinstellingen niet hebt ingesteld, start dan de app en stel uw voorkeursinstellingen in. Voor hulp raadpleegt u de Help in de app.

Als u de afstandsbediening gebruikt, richt deze dan op het systeem terwijl u een voorkeursinstelling op de afstandsbediening ingedrukt houdt.

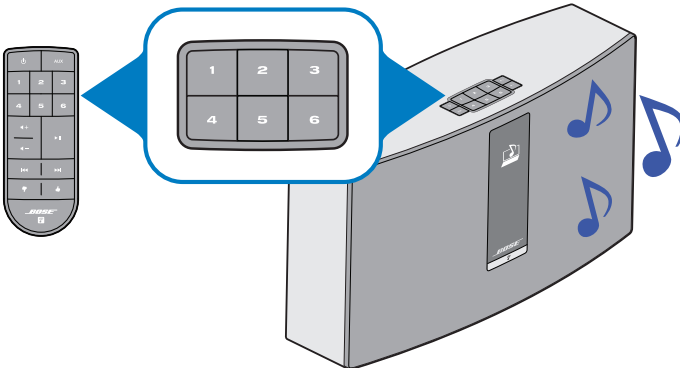

Er wordt muziek afgespeeld op het systeem. Er verschijnt informatie op de display. Deze kan een pictogram, song of zender omvatten, afhankelijk van de bron. Zie pagina 14.

Opmerking: Als er geen muziek wordt afgespeeld en er een bericht Voorkeursinstelling niet toegewezen op de display verschijnt, raadpleeg dan “Een voorkeursinstelling instellen” op pagina 18.

Uw voorkeursinstellingen aanpassen

Een voorkeursinstelling instellen

1. Stream muziek naar het systeem met behulp van de app.
2. Terwijl de muziek wordt afgespeeld, houdt u een voorkeursinstelling op het toetsenblok of de afstandsbediening ingedrukt (ongeveer 2 seconden).

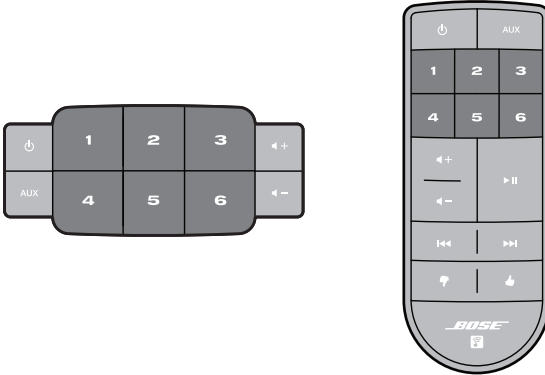

Het systeem laat een geluidssignaal horen wanneer de voorkeursinstelling wordt ingesteld. Er verschijnt een bericht *Nieuwe voorkeursinstelling toegewezen* op de display.

Opmerking: Voor informatie over het gebruik van de SoundTouch™-app om uw voorkeursinstellingen in te stellen en te wijzigen, raadpleegt u het Help-systeem in de app.

Muziek van andere bronnen afspelen

Met behulp van het SoundTouch™-systeem kunt u naar muziek luisteren die is opgeslagen op een smartphone, tablet, computer of ander type audioapparaat door een apparaat aan te sluiten op de AUX-aansluiting of door een AirPlay®-stream af te spelen via Wi-Fi®.

Een AirPlay-stream afspelen vanaf een AirPlay-apparaat

Nadat u het SoundTouch™-systeem hebt verbonden met uw netwerk is dit klaar om audio te streamen vanaf een AirPlay-apparaat op hetzelfde Wi-Fi-netwerk.

1. Start een muziekapp op uw AirPlay-apparaat.
2. Tik of klik op het apparaat op  en selecteer de naam van het SoundTouch™-systeem (toegewezen tijdens de installatie).
3. Begin muziek af te spelen van een muziekapp.

Een audioapparaat op het systeem aansluiten

U kunt de audio-uitgang van een smartphone, tablet, computer of ander type audioapparaat aansluiten op de aansluiting AUX IN. Op de aansluiting AUX IN kunt u een stereokabel met een stekker van 3,5 mm aansluiten (niet bijgeleverd).

1. Sluit uw audioapparaat aan op de aansluiting AUX IN op het systeem met behulp van een stereokabel.

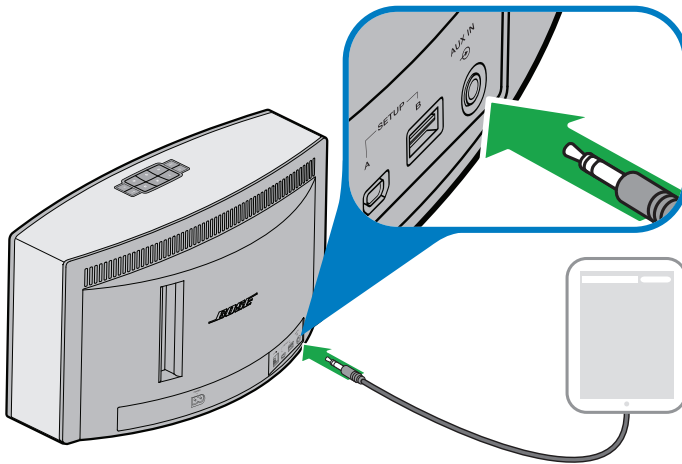



2. Druk op **AUX** op het toetsenblok of de afstandsbediening.
3. Begin muziek af te spelen op het audioapparaat.

Geavanceerde functies

Systemsoftware updaten

De app waarschuwt u wanneer er een software-update beschikbaar is. U kunt de systemsoftware echter ook updaten via het toetsenblok.

1. Druk op  om het systeem aan te zetten.
2. Houd op het toetsenblok **4** en  ingedrukt (ongeveer 5 seconden).

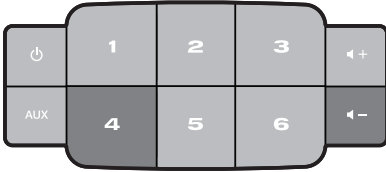

Op de display wordt afgeteld van 5 tot 1. Een voortgangsbalk geeft de status aan. Er verschijnt een bericht Update voltooid op de display.

Wi-Fi®-functionaliteit uitschakelen

Het systeem heeft ingebouwde Wi-Fi-functionaliteit die draadloze connectiviteit en AirPlay mogelijk maakt.

1. Druk op  om het systeem aan te zetten.
2. Houd op het toetsenblok **3** en  ingedrukt (ongeveer 5 seconden).

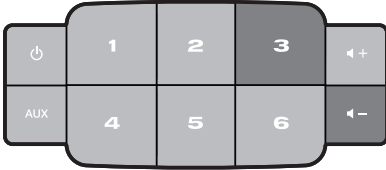

Op de display wordt afgeteld van 5 tot 1 en er verschijnt een bericht als *Ingedrukt houden om netwerken uit te schakelen*.

Het Wi-Fi-indicatorlampje gaat uit wanneer Wi-Fi is uitgeschakeld.

Wi-Fi® opnieuw inschakelen

Terwijl het systeem aanstaat, houdt u **3** en **←** ingedrukt (ongeveer 5 seconden).

Op de display wordt afgeteld van 5 tot 1 en er verschijnt een bericht als *Ingedrukt houden om netwerken uit te schakelen*.

Het Wi-Fi-indicatorlampje licht op wanneer Wi-Fi is ingeschakeld.

Het systeem resetten

Als u de fabrieksinstellingen terugzet, worden alle instellingen voor bronnen, volume en netwerk uit het systeem gewist.

1. Druk op **⏻** om het systeem aan te zetten.
2. Houd op het toetsenblok **1** en **←** ingedrukt (ongeveer 10 seconden).

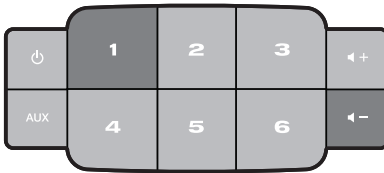

Op de display wordt afgeteld van 10 tot 1 en er verschijnt een bericht als *Ingedrukt houden om de fabrieksinstellingen terug te zetten*.

Het systeem start opnieuw op.

3. Start de SoundTouch™-app op uw computer en voeg het systeem toe aan uw netwerk (zie pagina 11).

Verzorging en onderhoud

Problemen oplossen

Voor meer informatie over het oplossen van problemen raadpleegt u de Help in de app.

Probleem	Wat te doen
De netwerkinstallatie kan niet worden voltooid	<ul style="list-style-type: none">• Sluit het systeem aan op een stopcontact.• Selecteer de juiste netwerknnaam en voer het wachtwoord in.• Sluit het apparaat en het SoundTouch™-systeem op hetzelfde Wi-Fi®-netwerk aan.• Plaats de draadloze adapter binnen het bereik van de router.• Schakel Wi-Fi in op het apparaat (mobiel of computer) dat u gebruikt voor de installatie.• Als de netwerknnaam niet verschijnt of verborgen is, selecteer dan Handmatig met een ander netwerk verbinden op het scherm VERBINDEN MET WI-FI-THUISNETWERK.• Sluit andere open toepassingen.• Als u een computer gebruikt voor de installatie, controleer dan de firewallinstellingen om te zien of de SoundTouch™-app en SoundTouch™-muziekserver toegelaten programma's zijn.• Test uw internetverbinding door www.SoundTouch.com te laden• Start uw mobiele apparaat of computer en router opnieuw op.• Verwijder de app, reset het systeem en start de installatie opnieuw.
Kan geen verbinding maken met het netwerk	<ul style="list-style-type: none">• Als uw netwerkinformatie is gewijzigd of als u het systeem met een ander netwerk wilt verbinden, raadpleeg dan het Help-systeem in de app.• Sluit het systeem op het netwerk aan met een ethernetkabel.
Geluid valt soms weg of geen geluid	<ul style="list-style-type: none">• Plaats het systeem niet bij mogelijke storingsbronnen (magnetron, draadloze telefoon, enz.).• Stop andere audio- of videostreamingtoepassingen.• Plaats het systeem of de audiobron dichterbij de draadloze router of het toegangspunt.• Controleer of het geluid van het systeem niet is uitgeschakeld of te zacht staat.• Koppel het netsnoer los en sluit dit na één minuut opnieuw aan.
AirPlay	<ul style="list-style-type: none">• Sluit het systeem en het AirPlay-apparaat op hetzelfde netwerk aan.• Selecteer het systeem in het menu AirPlay van het apparaat.• Controleer of het AirPlay-apparaat speelt en zet het volume hoger.• Plaats het AirPlay-apparaat weg van mogelijke storingsbronnen en dichterbij de draadloze router of het toegangspunt• Start uw mobiele apparaat of computer en router opnieuw op. <p>Opmerking: De afstand van het AirPlay-apparaat tot het systeem is niet belangrijk. Alleen de afstand tot de draadloze router of het toegangspunt is belangrijk.</p>
Te veel of te weinig lage tonen	<ul style="list-style-type: none">• Stel de lage tonen van het systeem in de app bij. Raadpleeg de Help in de app.

Uw systeem opnieuw opstarten

U kunt uw systeem opnieuw opstarten met de AUX-knop. Als uw systeem niet reageert, kunt u het systeem dwingen om opnieuw op te starten. De instellingen of voorkeursinstellingen van het systeem worden niet gewist als u het systeem opnieuw opstart.

1. Houd op het toetsenblok van het systeem **AUX** ingedrukt tot de display van het systeem wordt uitgeschakeld (ongeveer 15 seconden).

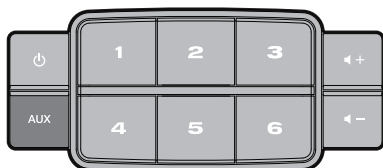

2. Laat **AUX** los.

Er verschijnt een voortgangsbalk op de display van het systeem en het systeem wordt opnieuw opgestart.

Opmerking: Mogelijk moet u de app op uw apparaten sluiten en opnieuw openen.

Verzorging en onderhoud

Schoonmaken

Om het SoundTouch™-systeem schoon te maken, neemt u de buitenkant af met een zachte, droge doek. U kunt ook het rooster op de luidsprekers voorzichtig stofzuigen.

- Gebruik GEEN oplosmiddelen, chemicaliën of sprays.
- Zorg dat u GEEN vloeistoffen morst en GEEN voorwerpen in openingen laat vallen.

De batterij van de afstandsbediening vervangen



WAARSCHUWING:

Houd nieuwe en gebruikte batterijen uit de buurt van kinderen. De batterij niet inslikken, gevaar van chemische brandwonden. De bij dit product bijgeleverde afstandsbediening bevat een knoopcelbatterij. Als de knoopcel wordt ingeslikt, kan deze binnen slechts 2 uur ernstige inwendige brandwonden veroorzaken, met mogelijk overlijden tot gevolg. Als het batterijvakje niet goed sluit, stop dan met het gebruik van het product. Als u denkt dat de batterij mogelijk is ingeslikt of in het lichaam is geplaatst, dient u onmiddellijk medische hulp in te roepen. De knoopcelbatterij kan exploderen of brand of chemische brandwonden veroorzaken bij onjuiste plaatsing of verkeerde behandeling. Niet opnieuw opladen, demonteren, verwarmen boven 100 °C of verbranden. Alleen vervangen door een officieel goedgekeurde (bv. UL) CR2032- of DL2032-lithiumbatterij van 3 volt. Gooi lege batterijen onmiddellijk weg.

1. Gebruik een muntstuk om het batterijklepje iets naar links te draaien.

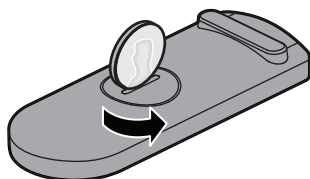

2. Verwijder het klepje. Plaats een nieuwe batterij met de vlakke kant naar boven, zodat u de + kunt zien.

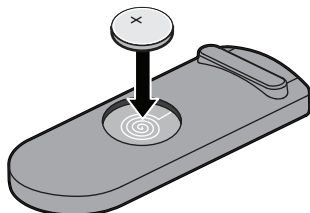

3. Plaats het klepje terug en draai het naar rechts totdat het vastklikt.

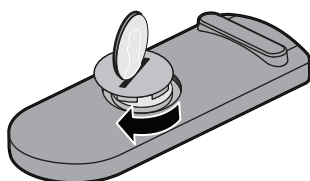

Klantenservice

Voor verdere hulp bij het gebruik van het systeem neemt u contact op met de Bose®-klantenservice. Raadpleeg de beknopte handleiding in de doos voor contactgegevens.

Informatie over de beperkte garantie

Het SoundTouch™-systeem wordt gedekt door een beperkte garantie. Informatie over de beperkte garantie wordt vermeld in de beknopte handleiding in de doos. Zie de beknopte handleiding voor instructies voor hoe u het product registreert. Als u dit niet doet, is dit niet van invloed op uw rechten onder de beperkte garantie.

De bij dit product verstrekte garantie-informatie is niet van toepassing in Australië en Nieuw-Zeeland. Zie onze website op www.bose.com.au/warranty of www.bose.co.nz/warranty voor informatie over de garantie voor Australië en Nieuw-Zeeland.

Technische informatie

SoundTouch™ 30-systeem

Afmetingen:	24,7 cm H x 43,5 cm B x 18,1 cm D	
Gewicht:	8,39 kg	
Ingangsspanning/ ingangsstroomsterkte	VS/Canada:	120 V~ 50-60 Hz, 150 W
	Internationaal:	220-240 V~ 50-60 Hz, 150 W
	Japan:	100 V~ 50-60 Hz, 150 W

SoundTouch™ 20-systeem

Afmetingen:	18,8 cm H x 31,4 cm B x 10,4 cm D	
Gewicht:	3,18 kg	
Ingangsspanning/ ingangsstroomsterkte	VS/Canada/	100-240 V~ 50-60 Hz, 90 W
	Internationaal:	

Bijlage: Configureren met behulp van een computer

Belangrijke installatie-informatie

- U kunt het systeem installeren met behulp van een computer in plaats van een smartphone of tablet.
- Gebruik een computer die is aangesloten op uw Wi-Fi®-netwerk.
- Gebruik de computer waarop uw muziekbibliotheek is opgeslagen.
- U hebt de bijgeleverde USB-kabel nodig. *
- Sluit de USB-kabel niet aan voordat de app u de instructie geeft om de kabel aan te sluiten.

* *De USB-aansluiting SETUP A aan de achterkant van het systeem dient uitsluitend voor het installeren via de computer. De USB-aansluitingen zijn niet bedoeld voor het opladen van smartphones, tablets of vergelijkbare apparaten.*

Een desktopcomputer gebruiken voor de installatie

Als u een desktopcomputer gebruikt, plaats uw systeem dan bij de computer om uw systeem te installeren. Tijdens de installatie vraagt de app u om de USB-kabel van de computer naar de draadloze adapter aan te sluiten (tijdelijk).

Na de installatie koppelt u de USB-kabel los van de computer en van het systeem en verplaatst u het systeem naar zijn definitieve plaats.

Het systeem installeren met behulp van een computer

1. Sluit het netsnoer aan op een stopcontact.
2. Open een browser op uw computer en ga naar **SoundTouch.com/app**
Tip: Gebruik de computer waarop uw muziekbibliotheek is opgeslagen.
3. Download de SoundTouch™-app en start deze.
De app voert u door de installatie.



734227-0010

BOSE[®]
Better sound through research[®]

©2014 Bose Corporation, The Mountain,
Framingham, MA 01701-9168 USA
AM734227 Rev. 00

BOSE[®]



 **SoundTouch™ 30/20 series II**
Wi-Fi® music system

Guía del propietario

Instrucciones importantes de seguridad

Tómese el tiempo para leer cuidadosamente y seguir estas Instrucciones importantes de seguridad. Lo ayudarán a configurar y operar su sistema correctamente y disfrutar de sus funciones avanzadas. Guarde esta guía como referencia futura.



El símbolo de relámpago con punta de flecha dentro de un triángulo equilátero alerta al usuario acerca de la presencia de tensión peligrosa no aislada dentro de la carcasa del sistema que puede ser de una magnitud suficiente para constituir un riesgo de choque eléctrico.



El signo de exclamación dentro de un triángulo equilátero alerta al usuario de la presencia de instrucciones operativas y de mantenimiento importantes en la guía del propietario.



ADVERTENCIAS:

- Para reducir el riesgo de incendio o descarga eléctrica, no exponga este producto a la lluvia ni a la humedad.
- No exponga el aparato a goteos o salpicaduras, no coloque encima, ni cerca del aparato, objetos llenos con líquido como jarrones. Al igual que con los productos electrónicos, tenga cuidado de no derramar líquidos en ninguna pieza del producto. Los líquidos pueden producir una falla y/o un riesgo de incendio.
- Mantenga las baterías nuevas y usadas lejos de los niños. No ingiera la batería, riesgo de quemadura química. El control remoto suministrado con este producto contiene una batería de celda tipo botón. Si se traga la batería de celda tipo botón puede ocasionar quemaduras internas graves en solo 2 horas y puede producir la muerte. Si el compartimento de la batería no cierra correctamente, no use el producto. Si piensa que alguien se ha tragado o insertado la batería en cualquier parte del cuerpo busque atención médica de inmediato. Puede explotar o causar un incendio o quemadura química si se reemplaza o manipula incorrectamente. No recargue, desarme ni caliente por encima de 100 °C (212 °F), ni incinere. Reemplace solo con una batería aprobada autorizada (por ejemplo, UL) batería de litio de 3 voltios CR2032 o DL2032. Deseche inmediatamente las baterías usadas.
- No coloque fuentes de llama al descubierto, como velas encendidas sobre el producto, o en proximidad del dispositivo.



ADVERTENCIA: Contiene piezas pequeñas que pueden representar un riesgo de asfixia. No es indicado para niños de menos de tres años de edad.



Deseche las baterías usadas correctamente, cumpliendo con las reglamentaciones locales. No incinere.



Este símbolo significa que el producto no debe desecharse como residuo domiciliario y que debe entregarse a un centro de recolección apropiado para reciclaje. La eliminación y el reciclado adecuados ayudan a proteger los recursos naturales, la salud de las personas y el medioambiente. Para obtener más información sobre la eliminación y el reciclado de este producto, póngase en contacto con su municipio, el servicio de gestión de residuos o el comercio donde compró este producto.

Instrucciones importantes de seguridad



El producto contiene material magnético. Póngase en contacto con su médico si tiene preguntas acerca de si esto podría afectar el funcionamiento de su dispositivo médico implantado.



PRECAUCIÓN:

No realice modificaciones al sistema o a los accesorios. Las alteraciones no autorizadas pueden comprometer la seguridad, el cumplimiento regulatorio y el desempeño del sistema.

NOTAS:

- Si se utiliza la clavija de conexión de red o el acoplador del artefacto como el dispositivo de desconexión, dicho dispositivo de desconexión deberá permanecer listo para funcionar.
- Este producto se debe utilizar en interiores. No está diseñado ni sometido a prueba para su uso al aire libre, en vehículos de recreación o en barcos.
- La etiqueta del producto puede estar ubicada en la parte posterior o inferior del sistema.
- Opere este producto dentro del rango de temperatura de -20°C a 45°C (-4°F a 113°F).

Instrucciones importantes de seguridad

1. Lea estas instrucciones.
2. Conserve estas instrucciones.
3. Tenga en cuenta las advertencias.
4. Siga todas las instrucciones.
5. No use este aparato cerca del agua o humedad.
6. Límpielo solamente con un paño seco.
7. No bloquee ninguna abertura de ventilación. Realice la instalación conforme a las instrucciones del fabricante.
8. No lo instale cerca de fuentes de calor como radiadores, rejillas de calefacción, estufas u otros aparatos (incluidos amplificadores) que emanan calor.
9. Proteja el cable de energía de forma que nadie lo pise o lo perfora, especialmente en enchufes, receptáculos de tomas múltiples y en el punto donde salen del dispositivo.
10. Use solamente los accesorios especificados por el fabricante.
11. Desenchufe este aparato durante tormentas eléctricas o cuando no lo utilice durante períodos de tiempo prolongados.
12. Derive todas las tareas de servicio a personal de servicio calificado. Se requieren tareas de servicio cuando el aparato se haya dañado de alguna manera, por ejemplo si se dañó el cable de alimentación, si se derramó líquido o si cayeron objetos dentro del aparato, el aparato estuvo expuesto a la lluvia o la humedad, no funciona normalmente, o se ha caído.

Pautas regulatorias

CAN ICES-3 (B) / NMB-3 (B)

Información sobre los productos que generan ruido eléctrico

Este equipo ha sido sometido a prueba y se ha comprobado que cumple con los límites de un dispositivo digital Clase B, conforme a la Parte 15 de las reglas de la FCC. Estos límites están diseñados para ofrecer una protección razonable contra la interferencia perjudicial en una instalación domiciliar. Este equipo genera, usa y puede irradiar energía de radiofrecuencia y, si no se instala y se usa conforme a las instrucciones, puede causar una interferencia perjudicial a las comunicaciones de radio. Sin embargo, no se garantiza que la interferencia no se produzca en una instalación en particular. Si este equipo no causa interferencia perjudicial para la recepción de radio o televisión, que se puede determinar al apagar y encender el equipo, se le aconseja al usuario intentar corregir la interferencia mediante una o más de las siguientes medidas:

- Reoriente o reubique la antena receptora.
- Aumente la separación entre el equipo y el receptor.
- Conecte el equipo a una toma de corriente en un circuito diferente del cual el receptor está conectado.
- Consulte con el distribuidor o con un técnico en radio o televisión experimentado para obtener ayuda.

ADVERTENCIA DE LA FCC

Los cambios o las modificaciones no aprobadas expresamente por Bose Corporation podrían invalidar la autoridad del usuario para operar el equipo.

Información importante de cumplimiento para EE.UU. y Canadá

Este dispositivo cumple con la parte 15 de las reglas de la FCC y con las normas RSS sin licencia de la industria canadiense.

Su utilización está sujeta a las siguientes dos condiciones: (1) este dispositivo no debe provocar interferencias dañinas y (2) este dispositivo debe aceptar cualquier interferencia recibida, incluidas interferencias que puedan provocar un funcionamiento no deseado.

Este equipo cumple con los límites de exposición a radiación de la FCC y de la Industry Canada establecidos para un ambiente no controlado. Este equipo se debe instalar y operar a una distancia mínima de 20 cm entre el radiador y su cuerpo.

Este dispositivo cumple con las normas RSS sin licencia de la industria canadiense.

CE Por la presente, Bose Corporation declara que este producto cumple con los esenciales requisitos y con otras cláusulas relevantes de la Directiva 1999/5/EC y con todos los demás requisitos de directivas correspondientes de la UE. Puede encontrar la declaración completa de conformidad en www.Bose.com/compliance.

Pautas regulatorias

Nombres y contenidos de las sustancias o elementos tóxicos o peligrosos						
Sustancias y elementos tóxicos o peligrosos						
Nombre de parte	Plomo (pb)	Mercurio (Hg)	Cadmio (Cd)	Hexavalente (CR(VI))	Bifenilo polibromado (PBB)	Difeniléter polibromado (PBDE)
PCB	X	O	O	O	O	O
Partes metálicas	X	O	O	O	O	O
Partes plásticas	O	O	O	O	O	O
Altavoces	X	O	O	O	O	O
Cables	X	O	O	O	O	O

O: Indica que esta sustancia tóxica o peligrosa contenida en todos los materiales homogéneos para esta parte es inferior al requisito de límite en SJ/T 11363-2006.

X: Indica que esta sustancia tóxica o peligrosa que está presente en al menos uno de los materiales homogéneos utilizados para esta parte se encuentra por encima del requisito de límite en SJ/T 11363-2006.

Complete y conserve para su registro

El número de serie y de modelo se puede encontrar en la parte inferior o posterior del sistema.

Número de serie: _____

Número de modelo: _____

Fecha de compra: _____

Guarde el recibo en un lugar seguro.



AirPlay funciona con iPhone, iPad, y iPod touch con iOS 4.3.3 o posterior, Mac con OS X Mountain Lion o posterior y PC con iTunes 10.2.2 o posterior.

AirPlay, iPad, iPhone, iPod, iPod touch, iTunes, Mac y OS X son marcas comerciales de Apple Inc., registradas en los EE. UU. y otros países. La marca comercial iPhone se usa con una licencia de Aiphone K.K. App Store que es una marca de servicio de Apple, Inc.

“Made for iPod,” “Made for iPhone,” y “Made for iPad” significa que se ha diseñado un accesorio electrónico para conectar específicamente a iPod, iPhone, o iPad, respectivamente, y ha sido certificado por el desarrollador para cumplir con los estándares de desempeño de Apple. Apple no es responsable del funcionamiento de este dispositivo o su cumplimiento con estándares regulatorios y de seguridad. Observe que el uso de este accesorio con iPod, iPhone o iPad puede afectar el desempeño inalámbrico.

Android y Google Play son marcas comerciales de Google Inc.

SoundTouch y el diseño de la nota inalámbrica son marcas comerciales de Bose Corporation en los EE. UU. y otros países.

Wi-Fi es una marca registrada de Wi-Fi Alliance.

Windows es una marca comercial registrada de Microsoft Corporation en Estados Unidos y en otros países.

© 2014 Bose Corporation. No se puede reproducir, modificar, distribuir, o usar de otra manera ninguna parte de este trabajo sin previo consentimiento por escrito.

Contenido

Presentación de SoundTouch™ de Bose®

Beneficios clave	8
------------------------	---

Introducción

Acerca del sistema SoundTouch™ 30/20	9
Características del sistema	9

Instalación del sistema

Desembalado del sistema	10
Conexión del sistema a la alimentación	11
Incorporación del sistema a su red Wi-Fi®	11
Agregar un sistema a una cuenta SoundTouch™ existente	11
Descargar e instalar la aplicación SoundTouch™	12
Conexión del sistema a la red Wi-Fi® doméstica	12

Uso del sistema

Encendido del sistema	13
Obtener información del sistema	13
Mensajes de la pantalla	14
Indicador Wi-Fi®	15
Botones de control del sistema	15

Control del sistema con la aplicación

Uso de la aplicación SoundTouch™	16
Obtener ayuda	16
Control del sistema desde otro teléfono inteligente tableta o computadora	16

Personalización de sus ajustes predefinidos

Cómo funcionan los ajustes predefinidos	17
Lo que debe saber	17
Reproducción de un ajuste predefinido	17
Establecer un ajuste predefinido	18

Escuchar a otras fuentes

Reproducción de música desde otras fuentes	19
Reproducción de una transmisión de AirPlay desde un dispositivo compatible con AirPlay	19
Conexión de un dispositivo de audio al sistema	19

Funciones avanzadas

Actualización del software del sistema.....	20
Desactivación de la función Wi-Fi®	20
Reactivación de la función Wi-Fi®	21
Reinicio del sistema	21

Cuidado y mantenimiento

Resolución de problemas.....	22
Reiniciar el sistema.....	23
Limpieza.....	24
Cambio de la batería del control remoto.....	24
Servicio de atención al cliente	25
Información de la garantía limitada.....	25

Información técnica

Sistema SoundTouch™ 30	26
Sistema SoundTouch™ 20.....	26

Apéndice: Configuración con una computadora

Información importante sobre seguridad.....	27
Uso de un equipo de escritorio para la configuración	27
Configuración del sistema con una computadora	27

Presentación de SoundTouch™ de Bose®

Con SoundTouch™, puede transmitir radio por Internet, servicios de música y su biblioteca de música. Si tiene Wi-Fi® en casa, está listo para comenzar a disfrutar de su música favorita en cualquier habitación que desee.

Beneficios clave

- Disfrute el acceso inalámbrico a radio por Internet, servicios de música y a su biblioteca de música.
- Realice una instalación inalámbrica con su teléfono inteligente o tableta.
- Reproduzca fácilmente su música favorita con ajustes predefinidos personalizados.
- Funciona con su red Wi-Fi doméstica existente.
- La aplicación SoundTouch™ gratuita para su computadora, teléfono inteligente o tableta le ofrece un control más potente.
- Simplemente agregue más sistemas en cualquier momento para vivir una experiencia auditiva en varias habitaciones.
- La amplia selección de sistemas de audio de Bose® le permite elegir la solución adecuada para cualquier habitación.

Acerca del sistema SoundTouch™ 30/20

El sistema de música SoundTouch™ Wi-Fi® ofrece un sonido nítido que inunda el ambiente transmitido de forma inalámbrica a través de la red Wi-Fi del hogar. Use la aplicación SoundTouch™ gratuita para configurar y controlar el sistema. Vea “Incorporación del sistema a su red Wi-Fi®” en la página 11.

Características del sistema

- Seis ajustes predefinidos en el sistema y el control remoto transmiten música con solo un toque.
- La pantalla de 1,6-pulg. muestra el estado e información del sistema.
- Reproduzca su música a través de AirPlay desde los dispositivos iPod, iPhone o iPad de su elección.
- Un control remoto para controlar desde 20 pies de distancia con solo apuntar y hacer clic.
- Botones de pulgar hacia arriba/pulgar hacia abajo en el control remoto para una escucha personalizada.
- El conector AUX le permite reproducir desde un reproductor de medios externo.
- El conector Ethernet permite el acceso con cable a su red doméstica.

Instalación del sistema

Desembalado del sistema

Desembale cuidadosamente la caja y confirme que estén incluidas las siguientes partes.

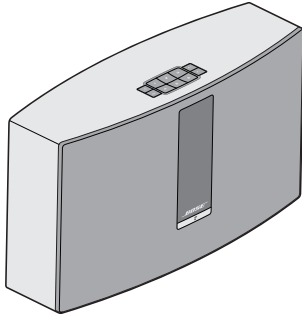

Sistema de música SoundTouch™ Wi-Fi®

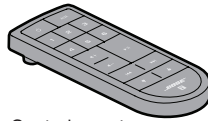

Control remoto



Cable USB
(solo configuración con
computadora)



Cable de alimentación

i Puede entregarse con múltiples cables de alimentación de CA. Use el cable de alimentación correspondiente a su región.

Nota: Si parte del sistema está dañado, no lo use. Comuníquese con un representante autorizado de Bose® o al Servicio de atención al cliente de Bose. Consulte la guía de inicio rápido que está en la caja donde podrá encontrar la información de contacto.

Guarde la caja y el material de embalaje para transportar o guardar el sistema.

Conexión del sistema a la alimentación

Antes de configurar el sistema en la red, conecte el sistema a la fuente de alimentación.

1. Enchufe el cable de alimentación en el conector **POWER** del sistema.

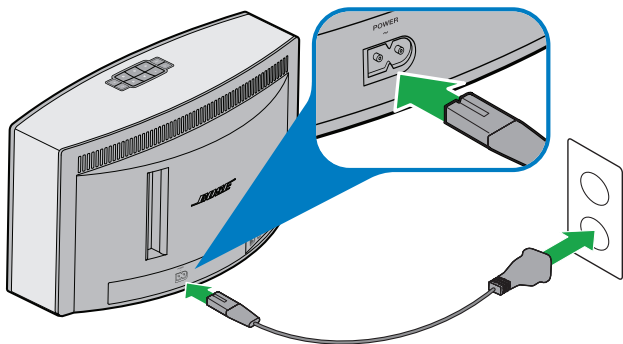

2. Enchufe el otro extremo del cable de alimentación a una salida de alimentación CA (red eléctrica).

Incorporación del sistema a su red Wi-Fi®

Después de conectar el sistema a la fuente de alimentación, debe descargar e instalar la aplicación SoundTouch™ en un teléfono inteligente o tableta que esté conectado a la red. La aplicación lo guía durante la conexión del sistema a la red

Nota: Si no tiene un teléfono inteligente o una tableta, puede usar una computadora para configurarlo. Consulte la página 27.

Agregar un sistema a una cuenta SoundTouch™ existente

Si ya configuró SoundTouch™ para otro sistema, no es necesario que vuelva a descargar la aplicación SoundTouch™.

1. En el teléfono inteligente o la tableta, seleccione el ícono SoundTouch™ para  iniciar la aplicación.
2. Seleccione **EXPLORAR > CONFIGURACIÓN > Sistemas > AGREGAR SISTEMA** para agregar otro sistema.

La aplicación lo guía a través de la configuración.

Instalación del sistema

Descargar e instalar la aplicación SoundTouch™

Si esta es la primera vez que configura un sistema SoundTouch™, debe instalar la aplicación. En el teléfono inteligente o la tableta, descargue la **aplicación del controlador de SoundTouch™**.



Bose SoundTouch™ controller app

- Usuarios de iOS: descargar desde App Store
- Usuarios de Android™: descargar desde la tienda de Google Play™

Conexión del sistema a la red Wi-Fi® doméstica

Después de instalar la aplicación, agregue el sistema a la red:

1. En el teléfono inteligente o la tableta, seleccione  para iniciar la aplicación.
La aplicación lo guía durante la conexión del sistema a la red Wi-Fi.
2. Siga las instrucciones en la aplicación para completar la configuración, incluida la creación de una cuenta de SoundTouch™, agregar una biblioteca de música y servicios de música.

Encendido del sistema

En el panel de botones o en el control remoto, presione **Power** . La pantalla puede mostrar un icono, mensaje o información sobre “Reproduciendo ahora” según el estado del sistema. Para obtener una lista de iconos que pueden aparecer en la pantalla, vea la página 14.

Sugerencia: También puede presionar un Ajuste predefinido o **AUX** para encender el sistema.

Obtener información del sistema

La parte delantera del sistema muestra información a través de la pantalla y el indicador Wi-Fi®.

- Pantalla: muestra mensajes del sistema e información sobre lo que se está Reproduciendo ahora (vea la página 14.)
- Indicador Wi-Fi®: muestra el estado del Wi-Fi (página 15).

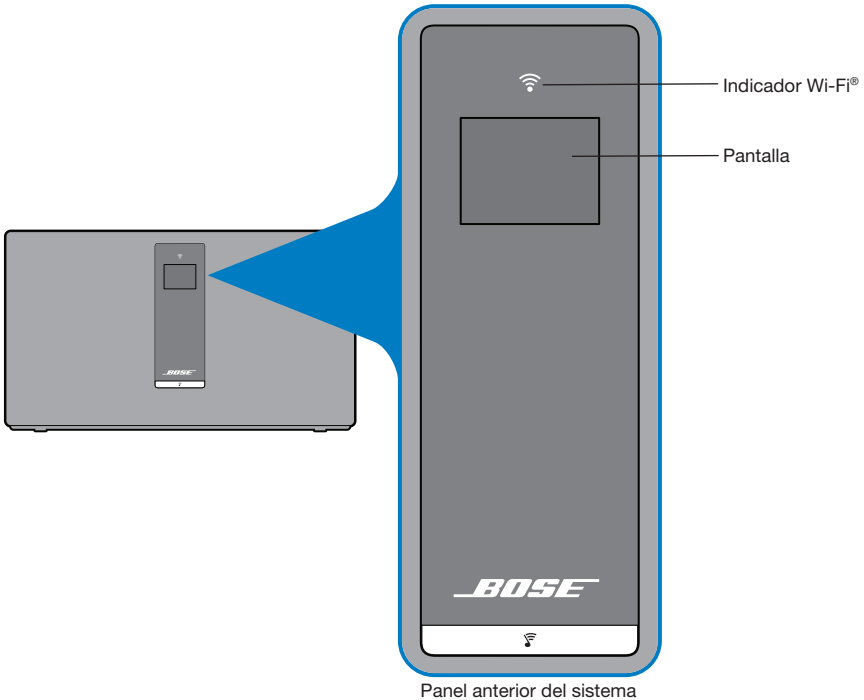

Uso del sistema

Mensajes de la pantalla

La pantalla muestra iconos e información del sistema y puede incluir un álbum o artista.

Icono de la pantalla	Descripción
	Aparece durante el encendido inicial. Le solicita consultar las instrucciones de configuración
	Se está reproduciendo radio por Internet
	El modo AirPlay está activado
	El volumen se está ajustando
	La biblioteca de música se está reproduciendo
	El audio en múltiples ambientes está activado
AUX	El modo auxiliar está activado
1 2 3 4 5 6	El ajuste predefinido está seleccionado
	Avanza a la siguiente pista
	Retrocede a la pista anterior
	El audio está en pausa
	El audio está detenido

Indicador Wi-Fi®





El indicador Wi-Fi®  en la parte anterior del sistema indica el estado del Wi-Fi.

Actividad del indicador	Estado del sistema
Blanco intermitente	Conexión a una red Wi-Fi
Color blanco (tenue)	Modo de ahorro de energía y conectado a la red Wi-Fi
Color blanco (brillante)	Sistema encendido y conectado a la red Wi-Fi
Ámbar intermitente	Desconectado de la red Wi-Fi
Ámbar fijo	Sistema en modo de configuración
Apagado	Red desactivada o sistema conectado a Ethernet

Botones de control del sistema

Los controles del sistema se encuentran en el panel de botones y en el control remoto. También puede controlar el sistema usando la aplicación SoundTouch™ (vea la página 16).

- Panel de botones: permite encender el sistema, definir y reproducir los ajustes predefinidos, ajustar el volumen y activar el modo auxiliar.
- Control remoto: permite la misma funcionalidad que el panel de botones y además: retroceder/avanzar y reproducir/pausa y Pulgares arriba y Pulgares abajo.

Botón	Descripción
	Encendido: presione para encender/apagar el sistema
1 2 3 4 5 6	Seis botones de ajustes predefinidos: <ul style="list-style-type: none"> • Mantenga presionado para configurar un ajuste predefinido de lo que se está reproduciendo • Presione un ajuste predefinido para reproducirlo
	Volumen alto/bajo: presione para aumentar/disminuir el volumen
AUX	Modo auxiliar: presione para escuchar el dispositivo conectado a un conector AUX
	Retroceder/Avanzar: presione para saltar pistas (solo control remoto)
	<ul style="list-style-type: none"> • Reproducir/Pausa: presione para cambiar entre reproducir o pausa • Silenciar/No silenciar: presione para silenciar o no silenciar un dispositivo conectado a AUX (solo control remoto)
	<ul style="list-style-type: none"> • Pulgar hacia arriba/Pulgar hacia abajo: presione para seleccionar si le gusta/no le gusta la reproducción actual

Control del sistema con la aplicación

Uso de la aplicación SoundTouch™

La aplicación SoundTouch™ es una aplicación de software que le permite configurar y controlar SoundTouch™ desde su teléfono inteligente, tableta o computadora. Al usar la aplicación, el dispositivo inteligente actúa como un control remoto de varias funciones para el sistema de SoundTouch™.

La aplicación le permite administrar la configuración de SoundTouch™, agregar servicios de música, explorar estaciones de radio locales y mundiales por Internet, fijar y cambiar ajustes predefinidos, transmitir música al sistema, ver qué se está reproduciendo y mucho más.

Luego de configurar el sistema en la red con la aplicación SoundTouch™, está listo para explorar la transmisión de música y personalizar los ajustes predefinidos.

Obtener ayuda

Si necesita más información sobre el uso del sistema, use las Sugerencias de ayuda o la ayuda de la aplicación.

Sugerencias de ayuda

Cuando se completa la configuración, aparecen en pantalla sugerencias útiles en base a la tarea que esté intentando completar. Estas sugerencias le ordenan cómo usar el sistema y también como personalizar los ajustes predefinidos.

Para activar las sugerencias

Si desactivó las sugerencias, siga estas instrucciones para volver a activarlas.

1. Inicie la aplicación SoundTouch™ y haga clic en
1. **EXPLORAR > CONFIGURACIÓN > Sugerencias de ayuda.**
2. Mueva el control deslizante MOSTRAR SUGERENCIAS a la posición ACTIVADO.

Ayuda de la aplicación

Para obtener más información sobre el uso de SoundTouch™:

1. Haga clic en **EXPLORAR > AYUDA** en la aplicación.
2. Navegue por los temas de ayuda.

Control del sistema desde otro teléfono inteligente tableta o computadora

Una vez que haya configurado el sistema SoundTouch™ en su red Wi-Fi® doméstica, puede controlar el sistema desde cualquier teléfono inteligente, tableta o computadora en la misma red.

1. Conecte el dispositivo a la misma red que su sistema.
2. En el dispositivo, descargue e instale la aplicación SoundTouch™:
 - Si usa un teléfono inteligente o una tableta, consulte la página 12.
 - Si está usando una computadora, abra el explorador y vaya a:

SoundTouch.com/app

Personalización de sus ajustes predefinidos

Cómo funcionan los ajustes predefinidos

Puede personalizar seis ajustes predefinidos de sus servicios favoritos de transmisión de música; estaciones, listas de reproducción, artistas, álbumes o canciones de su biblioteca de música. Puede acceder a su música en cualquier momento con solo pulsar un botón del SoundTouch™ o del control remoto.

Sugerencia: También puede acceder a los ajustes predefinidos usando la aplicación SoundTouch™ en su computadora, teléfono inteligente o tableta.

Lo que debe saber

- Puede definir los ajustes predefinidos desde la aplicación, panel de botones y el control remoto.
- Si la fuente de ajuste predefinido es iTunes o la biblioteca de música Windows Media Player, asegúrese de que el equipo que almacena la biblioteca de música se encuentre encendido y conectado a la misma red que el sistema SoundTouch™.
- No puede definir ajustes predefinidos desde una transmisión de AirPlay ni un dispositivo de audio conectado a AUX.

Reproducción de un ajuste predefinido

Una vez que personaliza los ajustes predefinidos usando la aplicación, presione un ajuste predefinido en el panel de botones o en el control remoto para reproducirlo. Si no ha configurado los ajustes predefinidos, inicie la aplicación y ajústelos. Para obtener ayuda, consulte la ayuda de la aplicación.

Si usa el control remoto, apunte el control remoto hacia el sistema mientras presiona en un ajuste predefinido en el control remoto.

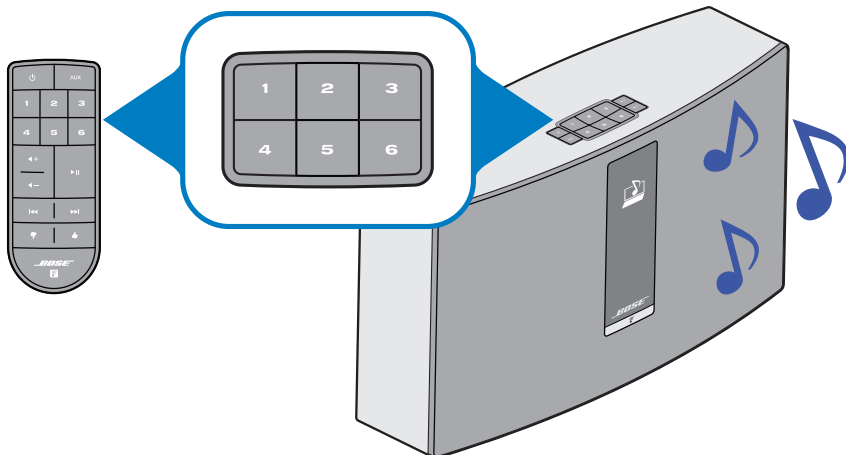

La música se reproduce en el sistema. Aparece información en la pantalla que puede incluir un ícono, una canción, o estación, según la fuente. Vea la página 14.

Nota: Si no se reproduce música y aparece un mensaje no asignado de ajuste predefinido en la pantalla, vea “Establecer un ajuste predefinido” en la página 18.

Personalización de sus ajustes predefinidos

Establecer un ajuste predefinido

1. Transmita música al sistema con la aplicación.
2. Mientras se reproduce música, mantenga presionado un ajuste predefinido en el panel de botones o control remoto (aproximadamente 2 segundos).

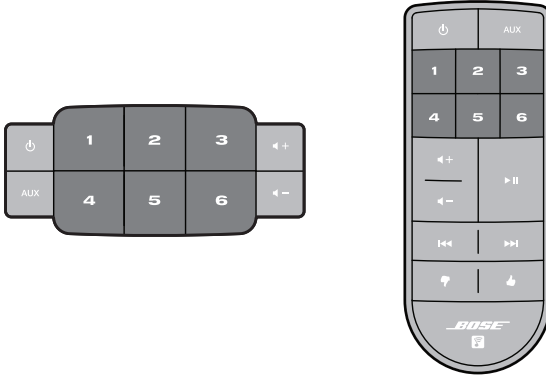

El sistema emite un tono cuando se establece el ajuste predefinido. Aparece un mensaje asignado de *Nuevo ajuste predefinido* en la pantalla.

Nota: Para más información sobre el uso de la aplicación SoundTouch™ para configurar y cambiar los ajustes predefinidos, consulte la ayuda de la aplicación.

Reproducción de música desde otras fuentes

Usando el sistema SoundTouch™, puede escuchar música guardada en un teléfono inteligente, tableta, computadora u otro tipo de dispositivo de audio ya sea conectando un dispositivo a un conector AUX o reproducir una transmisión AirPlay® por Wi-Fi®.

Reproducción de una transmisión de AirPlay desde un dispositivo compatible con AirPlay

Luego de conectar el sistema SoundTouch™ a la red, está listo para reproducir audio desde un dispositivo AirPlay que se encuentre en la misma red Wi-Fi.

1. Inicie una aplicación de música en su dispositivo AirPlay.
2. En el dispositivo, presione o haga clic en  y seleccione el nombre del sistema SoundTouch™ (asignado durante la configuración).
3. Comience a reproducir música desde una aplicación de música.

Conexión de un dispositivo de audio al sistema

Puede conectar la salida de audio de un teléfono inteligente, tableta, computadora u otro tipo de dispositivo de audio al conector AUX IN. El conector AUX IN usa un cable estéreo de 3,5 mm (no suministrado).

1. Con un cable estéreo, conecte el dispositivo de audio al conector AUX IN en el sistema.

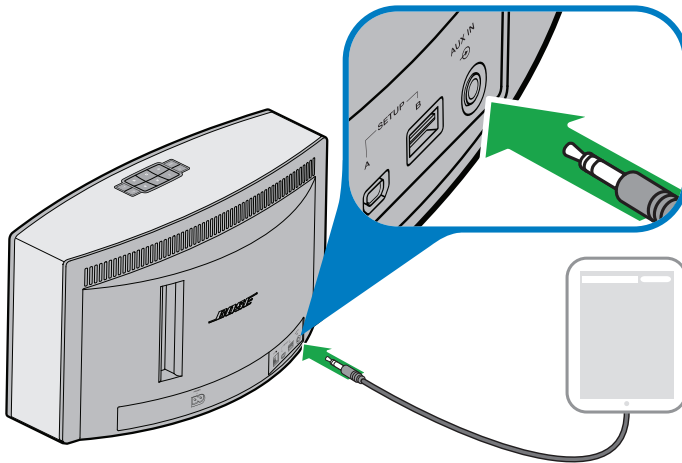



2. Presione **AUX** en el panel de botones o en el control remoto.
3. Comience a reproducir música en el dispositivo de audio.

Funciones avanzadas

Actualización del software del sistema

La aplicación le informa cuando se encuentra disponible una actualización de software. Sin embargo, también puede actualizar el software del sistema usando el panel de botones.

1. Presione  para encender el sistema.
2. En el panel de botones, mantenga presionado **4** y  (alrededor de 5 segundos).

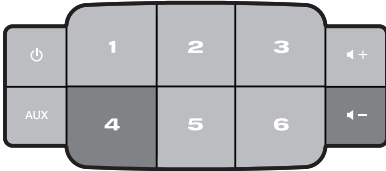



La pantalla muestra un conteo regresivo de 5--1. Una barra de progreso indica el estado.

Aparece un mensaje de actualización terminada en la pantalla.

Desactivación de la función Wi-Fi®

El sistema cuenta con capacidad Wi-Fi incorporada que permite conectividad inalámbrica y AirPlay.

1. Presione  para encender el sistema.
2. En el panel de botones, mantenga presionado **3** y  (alrededor de 5 segundos).

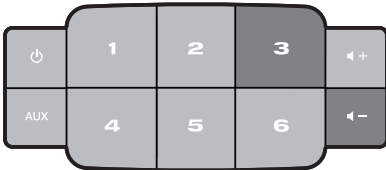

La pantalla muestra un conteo regresivo de 5--1 y un mensaje similar a *Mantenga presionado para desactivar conexión en red* aparece en la pantalla.

El indicador Wi-Fi se apaga cuando el Wi-Fi está desactivado.

Reactivación de la función Wi-Fi®

Mientras el sistema está encendido, mantenga presionado **3** y **◀-** (alrededor de 5 segundos).

La pantalla muestra un conteo regresivo de 5--1 y un mensaje similar a *Mantenga presionado para activar la conexión en red* aparece en la pantalla.

El indicador Wi-Fi se ilumina cuando el Wi-Fi está activado.

Reinicio del sistema

La restauración de la configuración de fábrica elimina todas las configuraciones de fuente, volumen y red del sistema y restablece la configuración original.

1. Presione **⏻** para encender el sistema.
2. En el panel de botones, mantenga presionado **1** y **◀-** (alrededor de 10 segundos).

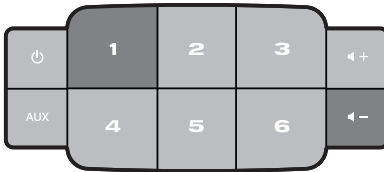

La pantalla muestra un conteo regresivo de 10--1 y un mensaje similar a *Mantenga presionado para activar la conexión en red* aparece en la pantalla.

El sistema se reinicia.

3. Inicie la aplicación SoundTouch™ en la computadora y agregue el sistema a la red (consulte la página 11).

Cuidado y mantenimiento

Resolución de problemas

Para más información sobre la solución de problemas, consulte la ayuda de la aplicación.

Problema	Qué hacer
No se puede completar la configuración de red	<ul style="list-style-type: none">• Conecte el sistema a la CA (red eléctrica).• Seleccione el nombre y contraseña de red correctos.• Conecte el dispositivo y el sistema SoundTouch™ a la misma red de Wi-Fi.• Coloque el adaptador inalámbrico dentro del alcance del router.• Active el Wi-Fi en el dispositivo (móvil o computadora) que está usando para configurar.• Si el nombre de la red no aparece o está oculto, seleccione Conectar manualmente a otra red en la pantalla CONECTAR A LA RED Wi-Fi DEL HOGAR• Cierre otras aplicaciones que estén abiertas.• Si usa una computadora para configurar, verifique la configuración del firewall para asegurarse de que la aplicación SoundTouch™ y SoundTouch™ Music Server son programas habilitados.• Pruebe la conexión de Internet cargando www.SoundTouch.com• Reinicie el dispositivo móvil, o computadora y router.• Desinstale la aplicación, resetee el sistema y reinicie la configuración.
No se puede conectar la red	<ul style="list-style-type: none">• Si la información de red cambió o para conectar el sistema a otra red, consulte la ayuda de la aplicación.• Conecte la red con un cable Ethernet.
Intermitente o no hay audio	<ul style="list-style-type: none">• Mueva el sistema lejos de posibles fuentes de interferencia (microondas, teléfonos inalámbricos, etc.).• Detenga otras aplicaciones de transmisión de audio o video.• Mueva el sistema o fuente de audio más cerca del router inalámbrico o punto de acceso.• Verifique que el volumen del sistema no está silenciado o demasiado bajo.• Desenchufe el cable de corriente, vuelva a conectarlo después de un minuto.
AirPlay	<ul style="list-style-type: none">• Conecte el sistema y el dispositivo AirPlay a la misma red.• Seleccione el sistema en el menú de AirPlay del dispositivo.• Asegúrese que el dispositivo AirPlay está reproduciendo; aumente el volumen.• Aleje el dispositivo AirPlay lo más posible de interferencias y lo más cerca posible del router inalámbrico o punto de acceso.• Reinicie el dispositivo móvil, o computadora y router. <p>Nota: La proximidad del dispositivo AirPlay al sistema no es importante, solo al router inalámbrico o punto de acceso.</p>
Los bajos pueden ser muy pesados o bajos	<ul style="list-style-type: none">• Ajuste el nivel de los bajos del sistema en la aplicación. Consulte la ayuda de la aplicación.

Reiniciar el sistema

Puede reiniciar el sistema usando el botón AUX. Si el sistema no responde, puede forzar el reinicio del sistema. El reinicio del sistema no elimina la configuración ni los ajustes predefinidos del sistema.

1. En el panel de botones, mantenga presionado **AUX** hasta que la pantalla del sistema se apague (alrededor de 15 segundos).

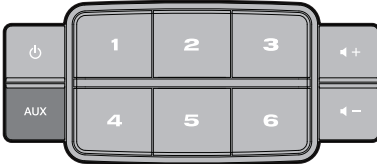

2. Suelte el botón **AUX**.

Una barra de progreso aparece en la pantalla del sistema y el sistema se reinicia.

Nota: Es posible que necesite cerrar y volver a abrir la aplicación en sus dispositivos.

Cuidado y mantenimiento

Limpieza

Para limpiar el sistema SoundTouch™, limpie el exterior con un paño suave y seco. También puede aspirar suavemente la rejilla en el sistema.

- NO use solventes, productos químicos ni rociadores.
- NO deje que se derramen líquidos o que caigan objetos por las aberturas.

Cambio de la batería del control remoto



ADVERTENCIA:

Mantenga las baterías nuevas y usadas lejos de los niños. No ingiera la batería, riesgo de quemadura química. El control remoto suministrado con este producto contiene una batería de celda tipo botón. Si se traga la batería de celda tipo botón puede ocasionar quemaduras internas graves en solo 2 horas y puede producir la muerte. Si el compartimento de la batería no cierra correctamente, no use el producto. Si piensa que alguien se ha tragado o insertado la batería en cualquier parte del cuerpo busque atención médica de inmediato. La batería plana o de botón puede explotar o provocar un incendio o una quemadura química si se la vuelve a colocar o se la manipula de manera incorrecta. No recargue, desarme ni caliente por encima de 100 °C (212 °F), ni incinere. Reemplace solo con una batería aprobada autorizada (por ejemplo, UL) batería de litio de 3 voltios CR2032 o DL2032 y. Deseche inmediatamente las baterías usadas.

1. Use una moneda para girar levemente la cubierta de la batería hacia la izquierda.

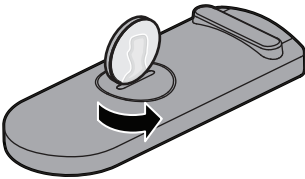

2. Retire la cubierta. Inserte la nueva batería con la parte plana hacia arriba, con el símbolo + a la vista.

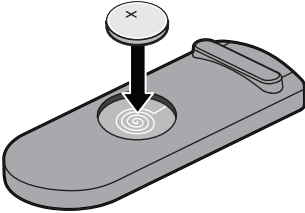

3. Acople la cubierta y gírela hacia la derecha para ajustarla.

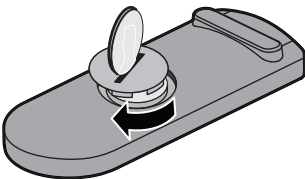

Servicio de atención al cliente

Para obtener más ayuda sobre el uso del sistema, póngase en contacto con el servicio de atención al cliente de Bose®. Consulte la guía de inicio rápido que está en la caja donde podrá encontrar la información de contacto.

Información de la garantía limitada

El sistema SoundTouch™ está cubierto con una garantía limitada. En la guía de inicio rápido de la caja se incluyen detalles de la garantía limitada. Consulte la guía de inicio rápido para obtener instrucciones sobre cómo registrarse. El no completar el registro no afectará sus derechos de garantía limitada.

La información de la garantía que se proporciona con este producto no se aplica en Australia y en Nueva Zelanda. Visite nuestro sitio web en www.bose.com.au/warranty o www.bose.co.nz/warranty para obtener detalles de la garantía de Australia y Nueva Zelanda.

Información técnica

Sistema SoundTouch™ 30

Tamaño:	9,7" pulgadas de alto x 17,1" pulgadas de ancho x 7,1" pulgadas de profundidad (24,7 cm x 43,5 cm x 18,1 cm)
Peso:	18.5 libras (8.39 kg)
Clasificación de energía de entrada:	EE.UU./Canadá: 120V~ 50-60 Hz, 150W Internacional: 220-240V~ 50-60 Hz, 150W Japón: 100V~ 50-60 Hz, 150W

Sistema SoundTouch™ 20

Tamaño:	7.4 pulgadas de alto x 12.4 pulgadas de ancho x 4.1 pulgadas de profundidad (18.8 cm x 31.4 cm x 10.4 cm)
Peso:	7.0 libras (3.18 kg)
Clasificación de energía de entrada:	EE. UU./Canadá/ Internacional: 100-240V~ 50-60 Hz, 90W

Apéndice: Configuración con una computadora

Información importante sobre seguridad

- Puede configurar el sistema con una computadora en lugar de un teléfono inteligente o una tableta.
 - Use una computadora que se encuentre en la red Wi-Fi®.
 - Use una computadora en la que está almacenada la biblioteca de música.
 - Necesita el cable USB suministrado. *
 - No conecte el cable USB hasta que la aplicación le ordene conectar el cable.
- * El conector *SETUP A USB* que se encuentra en la parte posterior del sistema solo sirve para configurar la computadora. Los conectores USB no están diseñados para cargar teléfonos inteligentes, tabletas o dispositivos similares.

Uso de un equipo de escritorio para la configuración

Si usa un equipo de escritorio, mueva el sistema cerca de la computadora para configurar el sistema. Durante la configuración, la aplicación le solicita conectar el cable USB desde la computadora al sistema (temporalmente).

Luego de la configuración, desconecte el cable USB de la computadora y del sistema y coloque el sistema en su ubicación permanente.

Configuración del sistema con una computadora

1. Enchufe el cable de alimentación a un toma de CA (alimentación eléctrica).
2. En la computadora, abra una página del explorador y vaya a **SoundTouch.com/app**
Sugerencia: Use la computadora en la que está almacenada la biblioteca de música.
3. Descargue la aplicación SoundTouch™.
La aplicación lo guía durante la configuración.



734227-0010

BOSE[®]
Better sound through research[®]

©2014 Bose Corporation, The Mountain,
Framingham, MA 01701-9168 EE. UU.
AM734227 Rev. 00

BOSE[®]



 **SoundTouch™ 30/20 series II**
Wi-Fi® music system

Käyttöohje

Tärkeitä turvaohjeita

Perehdy näihin tärkeisiin turvaohjeisiin. Siinä kerrotaan laitteiston käyttämisestä ja annetaan tietoja sen kehittyneiden ominaisuuksien käyttämisestä. Säädä tämä käyttöohje tulevaa käyttöä varten.



Nuolisalama ja tasasivuinen kolmio varoittavat käyttäjää laitteen sisällä olevasta vaarallisesta eristämättömästä jännitteestä ja sähköiskun vaarasta.



Kolmion sisällä näkyvä huutomerkki kiinnittää käyttäjän huomion tämän käyttöohjeen tärkeisiin tietoihin.



VAROITUKSIA:

- Älä altista tätä tuotetta sateelle tai kosteudelle tulipalon tai sähköiskun vaaran välttämiseksi.
- Älä sijoita vuotavia, roiskuvia tai nesteitä sisältäviä esineitä, kuten maljakoita, laitteen päälle tai lähelle. Älä anna minkään nesteen roiskua laitteeseen. Nesteet voivat aiheuttaa vian tai tulipalon vaaran.
- Pidä uudet ja käytetyt paristot poissa lasten ulottuvilta. Älä niele paristoa. Muutoin on olemassa kemiallisen palovamman saamisen vaara. Laitteen mukana toimitetussa kaukosäätimessä on nappiparisto. Jos nappiparisto niellään, voi aiheutua vakavia sisäisiä palovammoja jo kahden tunnin kuluessa, ja seurauksena voi olla kuolema. Jos paristokotelo ei sulkeudu kunnolla, lopeta laitteen käyttäminen. Jos epäilet, että paristo on nielty tai niitä on joutunut kehon sisään, ota heti yhteys lääkäriin. Jos paristoa käsitellään väärin, voi aiheutua tulipalo tai kemiallinen palovamma. Älä lataa paristoja uudelleen, pura tai polta niitä tai kuumenna yli 100 asteen lämpötilaan. Vaihda pariston tilalle vain esimerkiksi UL-hyväksytty 3 voltin CR2032- tai DL2032-litiumparisto. Käsittele käytöstä poistettuja paristoja oikein.
- Älä laita laitteen päälle tai lähelle avotulta, esimerkiksi palavaa kynttilää.



VAARA: Laitteessa on pieniä osia. Ne voivat aiheuttaa tukehtumisvaaran. Ei sovellu alle 3-vuotiaiden lasten käytettäväksi.



Hävittä käytetyt paristot paikallisten viranomaisten ohjeiden mukaisesti.
Ei saa polttaa.



Tämä symboli merkitsee, että tuotetta ei saa hävittää kotitalousjätteen mukana, vaan se on toimitettava kierrätykseen. Kierrättäminen auttaa estämään vahingollisia seurauksia ympäristölle, luonnolle ja ihmisten terveydelle. Saat lisätietoja kierrättämisestä paikallisilta viranomaisilta, kotitalousjätteen kierrätyspalvelusta tai liikkeestä, josta tuote ostettiin.



Tämä laite sisältää magneettista materiaalia. Jos mielessäsi on kysymyksiä vaikutuksesta lääketieteelliseen implantiin, ota yhteys lääkäriin.



HUOMIO:

Älä tee muutoksia järjestelmään tai sen varusteisiin. Ilman lupaa tehdyt muutokset voivat vaarantaa turvallisuuden, vaatimusten täyttymisen ja järjestelmän tehokkuuden.

HUOMAUTUKSIA:

- Jos laitteesta katkaistaan virta pistorasian virtakytkimen avulla, tähän kytkimeen on päästävä helposti käsiksi.
- Tätä tuotetta on käytettävä sisätiloissa. Sitä ei ole suunniteltu ulkona, ajoneuvoissa tai veneissä käytettäväksi, eikä ulkona käyttämistä ole testattu.
- Tarra on järjestelmän pohjassa tai takaosassa.
- Käytä tätä laitetta vain lämpötilan ollessa -20 - +45 °C.

Tärkeitä turvaohjeita

1. Lue nämä ohjeet.
2. Säilytä nämä ohjeet.
3. Huomioi kaikki varoitukset.
4. Noudata kaikkia ohjeita.
5. Älä käytä tätä laitetta veden tai kosteuden lähetyvillä.
6. Puhdista ainoastaan kuivalla pyyheliinalla.
7. Älä sulje tuuletusaukkoja. Asenna laite valmistajan ohjeiden mukaisesti.
8. Älä sijoita laitetta minkään lämmönlähteen, kuten lämpöpattereiden, lämpövaraajien, uunien tai muiden lämpöä tuottavien laitteiden (vahvistimet mukaan lukien) lähelle.
9. Sijoita virtajohto siten, ettei sen yli kävellä eikä se ole puristuksissa pistokkeen, muuntajan tai laitteen virtajohdon kiinnityspisteen läheisyydessä.
10. Käytä ainoastaan valmistajan määrittämiä lisävarusteita.
11. Irrota laite pistorasiasta ukkosmyrskyjen aikana ja laitteen ollessa pidemmän aikaa käyttämättömänä.
12. Vain koulutettu huoltohenkilöstö saa tehdä huoltotyöt. Jos laite vaurioituu, se on huollettava, esimerkiksi jos virtajohto tai -pistoke on vaurioitunut, laitteen päälle on roiskunut nestettä, sen päälle on pudonnut jokin esine, se on ollut sateessa tai kostunut, se ei toimi normaalisti tai se on pudonnut.

Määräykset

CAN ICES-3 (B) /NMB-3 (B)

Tietoja sähköisiä häiriöitä aiheuttavista laitteista

Tämä laite on testattu ja todettu luokan B digitaalilaitetta koskevien FCC:n sääntöjen osan 15 rajoitusten mukaiseksi. Nämä rajoitukset on tarkoitettu antamaan kohtuullinen suoja haitallisia häiriöitä vastaan kotiloissa. Tämä laite tuottaa, käyttää ja voi säteillä energiaa radiotaajuudella, ja jos sitä ei ole asennettu tai käytetä ohjeiden mukaan, se voi aiheuttaa vahingollista häirintää radioliikenteelle. Kuitenkaan ei voida taata, ettei missään yksittäisessä asennuksessa aiheutuisi häiriöitä. Jos tämä laite aiheuttaa radio- tai televisiovastaanotossa häiriöitä, jotka ovat helposti todettavissa kytkemällä laitteeseen virta ja sammuttamalla se, käyttäjän tulisi yrittää poistaa häiriöt seuraavilla toimenpiteillä:

- Suuntaa vastaanottoantenni toisin tai siirrä se toiseen paikkaan.
- Siirrä laite ja vastaanotin kauemmas toisistaan.
- Yhdistä laite eri pistorasiaan kuin missä vastaanotin on.
- Kysy neuvoa jälleenmyyjältä tai kokeneelta radio- tai tv-asentajalta.

FCC:n (Yhdysvaltain tietoliikenneviranomaisen) varoitus

Tähän laitteeseen tehtävät Bose Corporationin hyväksymättömät muutokset voivat mitätöidä käyttäjälle annetun luvan käyttää tätä laitetta.

USA ja Kanada:

Laite täyttää FCC:n sääntöjen kohdan 15 ja Industry Canada -vaatimukset RSS -standardia lukuun ottamatta.

Käytön edellytyksenä on kaksi ehtoa: (1) Tämä laite ei saa aiheuttaa haitallista häiriötä ja (2) tämän laitteen on vastaanotettava mahdolliset häiriöt, mukaan lukien häiriö, joka voi aiheuttaa virheellistä toimintaa.

Tämä laite täyttää FCC- ja Industry Canada -säteilyrajat valvomattomassa ympäristössä. Laite on asennettava ja sitä on käytettävä siten, että säteilevän osan ja kehon väliin jää vähintään 20 cm.

Tämä laite täyttää Industry Canada -standardin vaatimukset RSS-vaatimuksia lukuun ottamatta.

CE Bose Corporation vakuuttaa täten, että tämä tuote täyttää direktiivin 1999/5/CE (R&TTE-direktiivi) sekä muiden sovellettavien EU-direktiivien vaatimukset. Täydellinen vaatimustenmukaisuusvakuutus on osoitteessa www.Bose.com/compliance.

Myrkyllisten tai vaarallisten aineiden tai alkuaineiden nimet ja sisältö						
	Myrkylliset tai vaaralliset aineiden tai alkuaineet					
Osan nimi	Lyijy (Pb)	Elohopea (Hg)	Kadmium (Cd)	Kuusiarvoinen (CR(VI))	Polybromoitu bifenyylit (PBB)	Polybromoitu difenyylieteeri (PBDE)
PCB-yhdisteet	X	0	0	0	0	0
Metalliosat	X	0	0	0	0	0
Muoviosat	0	0	0	0	0	0
Kaiuttimet	X	0	0	0	0	0
Kaapelit	X	0	0	0	0	0

O: Ilmaisee, että tätä myrkyllistä tai vaarallista ainetta on kaikissa tästä materiaalista valmistetuissa osissa alle SJ/T 11363-2006 -raja-arvon.

X: Ilmaisee, että tätä myrkyllistä tai vaarallista ainetta on kaikissa tästä materiaalista valmistetuissa osissa yli SJ/T 11363-2006 -raja-arvon.

Säilytystiedot.

Sarja- ja mallinumerot näkyvät järjestelmän takaosassa tai pohjassa.

Sarjanumero: _____

Mallinumero: _____

Ostopäivä: _____

On suositeltavaa säilyttää kuitti turvallisessa paikassa.



Made for

iPod iPhone iPad

AirPlay toimii iPhone, iPadin ja iPodin kanssa, joissa on iOS 4.3.3 tai uudempi, Macin kanssa, jossa on OS X Mountain Lion, ja PC:n kanssa, joissa on iTunes 10.2.2 tai uudempi.

AirPlay, iPad, iPhone, iPod, iPod touch, iTunes, Mac ja OS X ovat Apple Inc:n Yhdysvalloissa ja muissa maissa rekisteröimiä tavaramerkkejä. iPhone-tavaramerkkiä käytetään iPhone K.K.:n lisenssillä. App Store on Apple Inc:n palvelumerkki.

Made for iPod, Made for iPhone ja Made for iPad merkitsee, että sähkölaite on suunniteltu erityisesti iPodiin, iPhoneen tai iPadiin yhdistettäväksi. Sen kehittäjä vakuuttaa, että se täyttää Applen vaatimukset. Apple ei vastaa tällaisen laitteen toiminnasta tai siitä, että se täyttää turvallisuusvaatimukset ja on määräysten mukainen. Huomaa, että tämän varusteen käyttäminen iPodin, iPhoneen tai iPadin kanssa voi vaikuttaa langattoman tiedonsiirron suorituskykyyn.

Android ja Google Play ovat Google Inc:n tavaramerkkejä.

SoundTouch ja langattoman nuotin muotoilu ovat Bose Corporationin tavaramerkkejä Yhdysvalloissa ja muissa maissa.

Wi-Fi on Wi-Fi Alliancen rekisteröimä tavaramerkki.

Windows on Microsoft Corporation -yhtiön Yhdysvalloissa ja muissa maissa rekisteröity tavaramerkki.

© 2014 Bose Corporation. Mitään osaa tästä julkaisusta ei saa kopioida, muokata, jaella tai käyttää ilman julkaisijan etukäteisen antamaa kirjallista lupaa.

Sisältö

Esittelyssä Bose® SoundTouch™

Tärkeimmät hyödyt.....	8
------------------------	---

Johdanto

Esittelyssä SoundTouch™ 30/20 -järjestelmä	9
Järjestelmän ominaisuudet.....	9

Järjestelmän asetusten määrittäminen

Pakkauksen avaaminen.....	10
Järjestelmän yhdistäminen verkkovirtaan	11
Järjestelmän yhdistäminen Wi-Fi®-verkkoon	11
Järjestelmän lisääminen aiemmin luotuun SoundTouch™-tiliin	11
Lataa ja asenna SoundTouch™-sovellus.....	12
Järjestelmän yhdistäminen kodin Wi-Fi®-verkkoon.....	12

Järjestelmän käyttäminen

Virran kytkeminen järjestelmään	13
Järjestelmän tietojen saaminen esiin.....	13
Näyttöön tulevat viestit.....	14
Wi-Fi®-merkkivalo	15
Järjestelmän ohjauspainikkeet	15

Järjestelmän ohjaaminen sovelluksen avulla

SoundTouch™-sovelluksen käyttäminen	16
Ohjeen käyttäminen	16
Järjestelmän ohjaaminen toisen älypuhelimien, taulutietokoneen tai tietokoneen avulla	16

Esiasetusten mukauttaminen

Esiasetusten toiminta	17
Hyvä tietää.....	17
Esiasetuksen toistaminen	17
Esiasetuksen ohjelmoiminen.....	18

Muiden lähteiden kuunteleminen

Musiikin kuunteleminen muista lähteistä	19
AirPlay -yhteensopivasta laitteesta tulevan AirPlay-virran toistaminen	19
Äänilaitteen yhdistäminen järjestelmään.....	19

Kehittyneet ominaisuudet

Järjestelmäohjelmiston päivitys.....	20
Wi-Fi®-toiminnon poistaminen käytöstä	20
Wi-Fi-toiminnon ottaminen käyttöön	21
Järjestelmän nollaaminen.....	21

Hoito ja kunnossapito

Ongelmanratkaisu.....	22
Järjestelmän käynnistäminen uudelleen.....	23
Puhdistaminen	24
Kaukosäätimen pariston vaihtaminen.....	24
Asiakaspalvelu	25
Rajoitetun takuun tiedot	25

Tekniset tiedot

SoundTouch™ 30 -järjestelmä	26
SoundTouch™ 20 -järjestelmä	26

Liite: Asetusten määrittäminen tietokoneen avulla

Tärkeitä tietoja asetusten määrittämisestä	27
Järjestelmän asentaminen pöytätietokoneen avulla	27
Järjestelmän asentaminen tietokoneen avulla	27

Esittelyssä Bose® SoundTouch™

SoundTouch™ virtauttaa Internet-radioasemia, musiikkipalveluita ja musiikkikirjastosi sisältöä. Jos kotonasi on langaton Wi-Fi®-verkko, voit nauttia mielimusiikistasi kaikissa haluamissasi huoneissa.

Tärkeimmät hyödyt

- Internet-radioasemat, musiikkipalvelut ja musiikkikirjastosi sisältö ovat käytössäsi langattomasti.
- Langattoman asetukset älypuhelimien tai taulutietokoneen käyttämiseksi.
- Voit virtauttaa mielimusiikkiasi helposti personoitujen esiasetusten avulla.
- Se toimii yhdessä kotisi Wi-Fi-verkon kanssa.
- Ilmainen tietokoneeseen, älypuhelimeen tai taulutietokoneeseen asennettava SoundTouch™-sovellus tehostaa hallintaa.
- Uusia laitteita on helppo lisätä koska tahansa, jotta voit kuunnella useissa huoneissa.
- Löydät laajasta Bose®-valikoimasta oikean ratkaisun joka huoneeseen.

Esittelyssä SoundTouch™ 30/20 -järjestelmä

SoundTouch™ Wi-Fi® -musiikkijärjestelmä täyttää huoneen kirkkaalla äänellä, jota virtautetaan langattomasti kotisi Wi-Fi-verkosta. Voit määrittää järjestelmän asetukset ja ohjata sitä maksuttoman SoundTouch™-sovelluksen avulla. Katso ”Järjestelmän yhdistäminen Wi-Fi®-verkkoon” sivulla 11.

Järjestelmän ominaisuudet

- Voit valita musiikkia yhdellä kosketuksella, koska järjestelmässä ja sen kaukosäätimessä on kuusi esiasetusta.
- Järjestelmän tila ja tiedot näkyvät 1,6-tuumaisessa näytössä.
- Virtautaa musiikkia AirPlay-toiminnon avulla tietyistä iPhone-, iPad- ja iPod-laitteista.
- Voit osoittaa ja napsauttaa kaukosäätimen avulla jopa 6 metrin etäisyydeltä.
- Voit mukauttaa kuuntelukokemusta kaukosäätimen peukalo ylös- ja peukalo alas -painikkeiden avulla.
- AUX-liitäntä mahdollistaa toistamisen ulkoisesta mediasoitimesta.
- Ethernet-liitäntä mahdollistaa yhdistämisen kodin verkkoon.

Järjestelmän asetusten määrittäminen

Pakkauksen avaaminen

Avaa pakkaus varovasti. Tarkista, että pakkaus sisältää kaikki seuraavat osat.

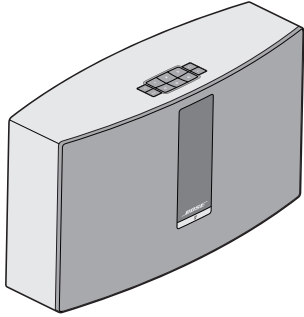

SoundTouch™ Wi-Fi® -musiikkijärjestelmä

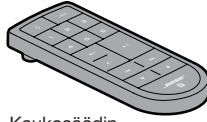

Kaukosäädin



USB-johdot (vain asetusten määrittämistä tietokoneen avulla varten)

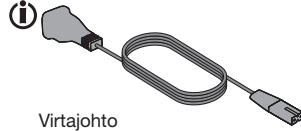

Virtajohto

i Toimitukseen voi sisältyä useita virtajohtoja. Käytä maassasi käytettäväksi tarkoitettua virtajohtoa.

Huomautus: Jos joku järjestelmän osa on vaurioitunut, älä käytä sitä. Ota yhteys valtuutettuun Bose®-jälleenmyyjään tai Bosen asiakaspalveluun. Yhteystiedot ovat pakkauksessa toimitetussa pikaohjeessa.

Säästä kaikki pakkausmateriaali järjestelmän kuljettamista tai säilyttämistä varten.

Järjestelmän asetusten määrittäminen

Järjestelmän yhdistäminen verkkovirtaan

Kytke järjestelmään virta ennen sen yhdistämistä verkkoon.

1. Yhdistä virtajohto järjestelmän **POWER**-liitäntään.

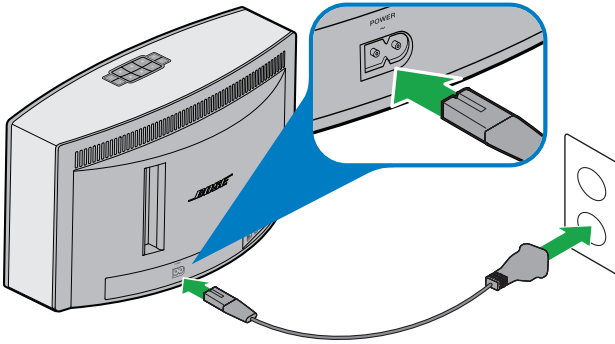

2. Työnä virtajohtoon toinen pää sähköpistorasiaan.

Järjestelmän yhdistäminen Wi-Fi®-verkkoon

Kun olet kytkenyt järjestelmään virran, lataa ja asenna SoundTouch™-sovellus verkkoon yhdistettyyn älypuhelimeen tai taulutietokoneeseen. Sovellus opastaa yhdistämään järjestelmän verkkoon.

Huomautus: Jos käytössäsi ei ole älypuhelin tai taulutietokonetta, voit määrittää asetukset tietokoneen avulla. Katso sivu 27.

Järjestelmän lisääminen aiemmin luotuun SoundTouch™-tiliin

Jos olet jo määrittänyt SoundTouch™-asetukset toista järjestelmää varten, SoundTouch™-sovellusta ei tarvitse ladata uudelleen.

1. Käynnistä sovellus valitsemalla SoundTouch™-kuvake  älypuhelimessa tai taulutietokoneessa.
2. Voit lisätä toisen järjestelmän valitsemalla **TUTKI > ASETUKSET > Järjestelmät > LISÄÄ JÄRJESTELMÄ**.

Sovellus opastaa asetusten määrittämisessä.

Järjestelmän asetusten määrittäminen

Lataa ja asenna SoundTouch™-sovellus

Jos otat SoundTouch™-järjestelmän käyttöön ensimmäistä kertaa, asenna sovellus. Lataa **SoundTouch™-hallintasovellus älypuhelimeen tai taulutietokoneeseen.**



Bose SoundTouch™ controller app

- iOS-käyttäjät: Lataa App Storesta.
- Android™-käyttäjät: Lataa Google Play™ Storesta.

Järjestelmän yhdistäminen kodin Wi-Fi®-verkkoon

Kun olet asentanut sovelluksen, lisää järjestelmä verkkoon.

1. Käynnistä sovellus valitsemalla  älypuhelimessa tai taulutietokoneessa. Sovellus opastaa yhdistämään järjestelmän Wi-Fi-verkkoon.
2. Viimeistele asetukset noudattamalla sovelluksen ohjeita esimerkiksi luomalla SoundTouch™-tili, lisäämällä musiikkikirjasto ja käyttämällä palveluita.

Virran kytkeminen järjestelmään

Paina painikelevyn tai kaukosäätimen **virtapainiketta** . Näyttöön voi tulla kuvake, viesti tai toistettavan kappaleen tiedot järjestelmän tilan mukaan. Näytössä näkyvät kuvakkeet on selitetty sivulla sivu 14.

Vihje: Voit myös käynnistää järjestelmän painamalla esiasetus- tai **AUX**-painiketta.

Järjestelmän tietojen saaminen esiin

Tiedot näkyvät etuosan näytössä ja Wi-Fi®-merkkivalon avulla.



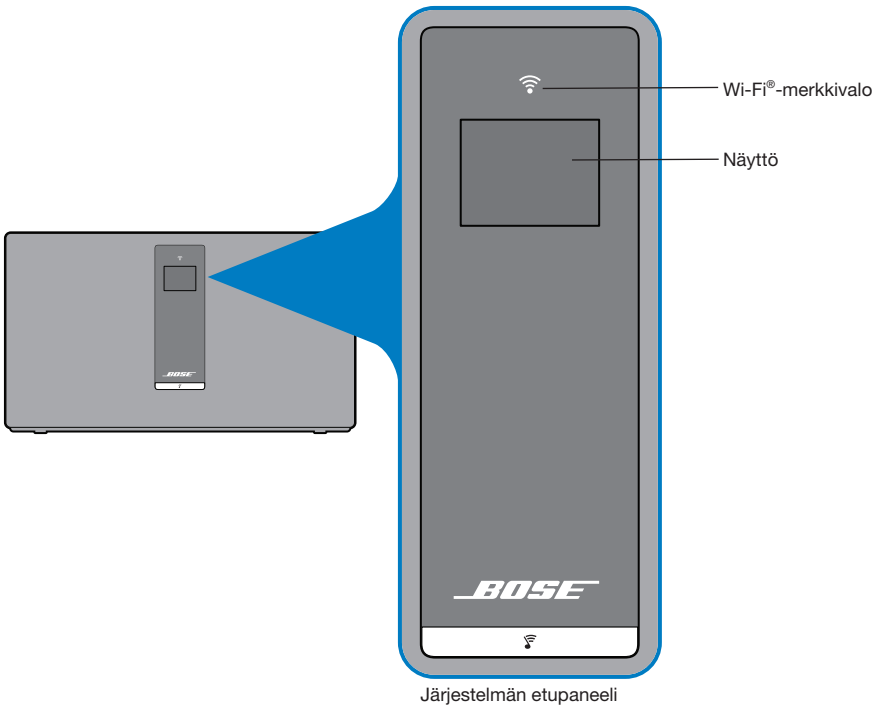







- Järjestelmän ja parhaillaan toistettavan kappaleen tiedot näkyvät näytössä (ks. sivu 14).
- Wi-Fi-merkkivalo: näyttää Wi-Fi-verkon tilan (ks. sivu 15).



Järjestelmän käyttäminen

Näyttöön tulevat viestit

Kuvakkeet ja järjestelmän sekä mahdollisesti levyn ja esittäjän tiedot näkyvät näytössä.

Näytössä näkyvä kuvake	Kuvaus
	Näkyä, kun virta kytketään. Kehottaa katsomaan asennusohjeita.
	Internet-radioasemaa kuunnellaan.
	AirPlay-tila on käytössä.
	Äänenvoimakkuutta säädetään
	Musiikkikirjastoa soitetaan.
	Monihuoneääni on käytössä.
AUX	AUX-tila on käytössä.
1 2 3 4 5 6	Pikavalinta on valittu.
	Siirrytään seuraavaan raitaan.
	Siirrytään edelliseen raitaan.
	Ääni on keskeytetty.
	Ääni on pysäytetty.

Wi-Fi®-merkkivalo

Wi-Fi-verkon tila näkyy etuosan Wi-Fi-merkkivalossa .





Toiminnan ilmais	Järjestelmän tila.
Viilkuu valkoisena	Yhdistetään Wi-Fi-verkkoon.
Palaa valkoisena (himmeä)	Virransäästötila, Wi-Fi-verkkoon on yhteys.
Palaa valkoisena (kirkas)	Järjestelmään on kytketty virta, ja se on yhdistetty Wi-Fi-verkkoon.
Viilkuu oranssina	Yhteys Wi-Fi-verkkoon on katkaistu.
Palaa oranssina	Järjestelmä on asetustilassa.
Pois	Verkkotoiminto on pois käytöstä tai järjestelmä on yhdistetty Ethernet-verkkoon.

Järjestelmän ohjauspainikkeet

Järjestelmää ohjataan painikelevyn ja kaukosäätimen avulla.

Lisäksi järjestelmää voi ohjata SoundTouch™-sovelluksen avulla (ks. sivu 16).

- **Painikelevy:** Voit käynnistää järjestelmän, asettaa esiasetukset ja käyttää niitä, säätää äänenvoimakkuutta ja ottaa käyttöön AUX-tilan.
- **Kaukosäädin:** Painikelevyn toimintojen lisäksi siirtyminen taaksepäin ja eteenpäin, toisto/tauko sekä peukalo ylös/alas.

Painike	Kuvaus
	Virta: Voit käynnistää järjestelmän tai katkaista siitä virran painamalla.
1 2 3 4 5 6	Kuusi esiasetuspainiketta: <ul style="list-style-type: none">• Voit asettaa kuunneltavan lähteen esiasetukseksi pitämällä painettuna.• Voit kuunnella esiasetetusta painamalla sitä
	Lisää/vähemmän äänenvoimakkuutta: Voit lisätä tai vähentää äänenvoimakkuutta painamalla tätä.
AUX	AUX-tila: Voit kuunnella AUX-liitintään yhdistettä laitetta painamalla tätä
	Siirtyminen taakse- tai eteenpäin: Voit siirtyä seuraavaan tai edelliseen raitaan (vain kaukosäädin).
	<ul style="list-style-type: none">• Toisto/tauko: Voit asettaa toiston taukotilaan tai jatkaa toistoa.• Mykistys ja mykistyksen poisto: Voit mykistää AUX-liitintään yhdistetyn laitteen tai poistaa mykistyksen (vain kaukosäädin).
	<ul style="list-style-type: none">• Peukalo ylös/alas: Voit ilmaista pitäväsi toistettavasta kappaleesta tai inhoavasi sitä.

Järjestelmän ohjaaminen sovelluksen avulla

SoundTouch™-sovelluksen käyttäminen

SoundTouch™-sovelluksen avulla voit hallita SoundTouch™ järjestelmää tietokoneen, älypuhelimien tai taulutietokoneen avulla. Tämän sovelluksen ansiosta esimerkiksi älypuhelimiesi toimii SoundTouch™-järjestelmän monipuolisena kaukosäätimenä.

Sovellus auttaa esimerkiksi hallitsemaan SoundTouch™ -järjestelmän asetuksia, lisäämään musiikkipalveluita, kuuntelemaan Internet-radioasemia, hallitsemaan esiasetuksia, virtauttamaan musiikkia järjestelmään ja näyttämään kuunneltavan musiikin tiedot.

Kun olet määrittänyt järjestelmän verkkoasetukset SoundTouch™-sovelluksen avulla, voit virtauttaa musiikkia ja mukauttaa esiasetuksesi.

Ohjeen käyttäminen

Saat lisätietoja järjestelmän käyttämisestä ohjevinkkien ja sovelluksen ohjeen avulla.

Ohjevihjeet

Kun asetukset on määritetty, näyttöön tulee hyödyllisiä vihjeitä meneillään olevan tehtävän mukaan. Näissä ohjeissa kerrotaan järjestelmän käyttämisestä ja esiasetusten mukauttamisesta.

Vihjeiden ottaminen käyttöön

Jos olet poistanut vihjeet käytöstä, voit ottaa ne käyttöön toimimalla seuraavasti.

1. Käynnistä SoundTouch™-sovellus. Valitse **EXPLORE > SETTINGS > Help Tips**.
2. Aseta **NÄYTÄ VIHJEET** -valitsin **KÄYTÖSSÄ**-asentoon.

Ohjeen käyttäminen sovelluksessa

Saat tietoja SoundTouch™-sovelluksen käyttämisestä seuraavasti:

1. Valitse sovelluksessa **TUTKI > OHJE**.
2. Voit selata ohjeen aiheita.

Järjestelmän ohjaaminen toisen älypuhelimien, taulutietokoneen tai tietokoneen avulla

Kun SoundTouch™-järjestelmä on yhdistetty kodin Wi-Fi®-verkkoon, voit ohjata järjestelmää minkä tahansa verkkoon yhdistetyn älypuhelimien, taulutietokoneen tai tietokoneen avulla.

1. Laitteen yhdistäminen samaan verkkoon järjestelmän kanssa
2. Lataa ja asenna SoundTouch™-sovellus laitteeseen:
 - Jos käytät älypuheliminta tai taulutietokonetta, katso lisätietoja kohdasta sivu 12
 - Jos käytät tietokonetta, käynnistä selain ja siirry osoitteeseen:

SoundTouch.com/app

Esiasetusten toiminta

Voit mukauttaa kuusi virtautettua musiikkia lähettävien palveluiden, radioasemien, soittoluetteloiden, esittäjien, albumien tai kappaleiden esiasetusta. Voit kuunnella musiikkia koska tahansa koskettamalla SoundTouch™-järjestelmän painiketta tai käyttämällä sen kaukosäädintä.

Vihje: Voit käyttää esiasetuksia tietokoneessa, älypuhelimessa tai taulutietokoneessa toimivan SoundTouch™-sovelluksen avulla.

Hyvä tietää

- Voit määrittää esiasetukset sovelluksessa tai painikelevyn ja kaukosäätimen avulla.
- Jos esiasetettuna lähteenä toimii iTunes- tai Windows Media Player -musiikkikirjastosi, varmista, että musiikin sisältävään tietokoneeseen on kytketty virta ja että se on yhdistetty samaan verkkoon kuin SoundTouch™-järjestelmä.
- AirPlay-virtaa tai AUX-liitäntään yhdistettyä äänilaitetta ei voi määrittää esiasetukseksi.

Esiasetuksen toistaminen

Kun olet mukauttanut esiasetukset sovelluksessa, paina painikelevyn tai kaukosäätimen esiasetuspainiketta. Jos et ole määrittänyt esiasetuksia, käynnistä sovellus ja määritä ne. Lisätietoja on sovelluksen ohjeessa.

Jos käytät kaukosäädintä, osoita sillä järjestelmää ja paina kaukosäätimen esiasetuspainiketta.

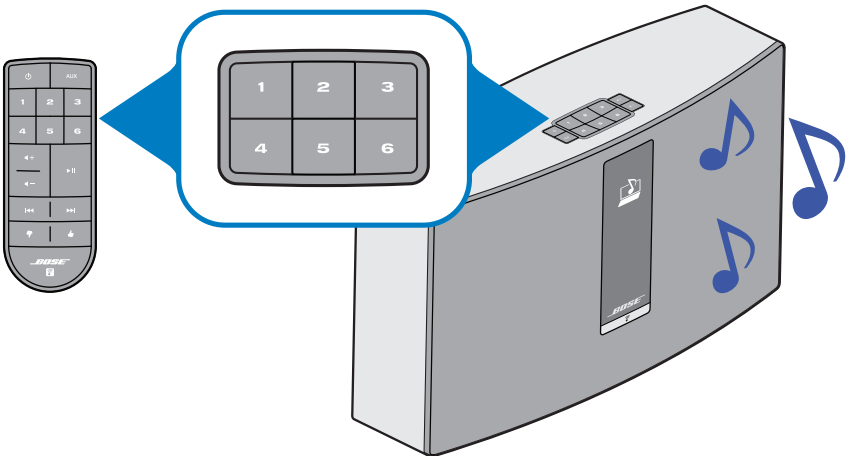

Järjestelmä toistaa musiikin. Näyttöön tulee kuvake ja esimerkiksi kappaleen tai radioaseman tiedot. Katso sivu 14.

Huomautus: Jos musiikkia ei kuulu ja näyttöön tulee viesti, jonka mukaan esiasetusta ei ole määritetty, katso lisätietoja kohdasta ”Esiasetuksen ohjelmoiminen” sivulla 18.

Esiasetusten mukauttaminen

Esiasetuksen ohjelmoiminen

1. Voit virtauttaa järjestelmään musiikkia sovelluksen avulla.
2. Kun musiikkia kuuluu, pidä painikelevyn tai kaukosäätimen painiketta painettuna noin 2 sekuntia.

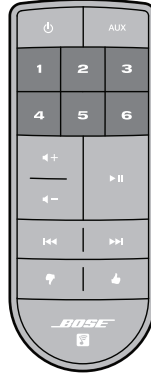

Järjestelmästä kuuluu ääni sen merkiksi, että esiasetus on määritetty. Näyttöön tulee *New Preset assigned (Uusi esiasetus määritetty)* -viesti.

Huomautus: Esiasetusten määrittämisestä ja muutosten tekemisestä niihin kerrotaan SoundTouch™-sovelluksen ohjeessa.

Musiikin kuunteleminen muista lähteistä

SoundTouch™-järjestelmän avulla voit kuunnella älypuheliin, taulu- tai tavalliseen tietokoneeseen tai muuhun äänilaitteeseen tallennettua musiikkia yhdistämällä laitteen AUX-liitäntään tai AirPlay®-virtautuksen ja Wi-Fi®-verkon avulla.

AirPlay -yhteensopivasta laitteesta tulevan AirPlay-virran toistaminen

Kun SoundTouch™-järjestelmä on yhdistetty verkkoon, se on valmis virtuttamaan ääntä samaan Wi-Fi-verkkoon yhdistetystä AirPlay-laitteesta.

1. Käynnistä AirPlay-laitteen musiikkisovellus.
2. Napauta tai napsauta laitteessa  ja valitse käyttöönoton aikana annettu SoundTouch™-järjestelmän nimi.
3. Aloita musiikin toistaminen musiikkisovelluksen avulla.

Äänilaitteen yhdistäminen järjestelmään

AUX IN -liitäntään voidaan yhdistää älypuhelin, taulu- tai tavallinen tietokone tai muu äänilaite. AUX IN liitäntään sopii 3,5 mm:n stereoliitin (hankittava erikseen).

1. Yhdistä äänilaite stereokaapelin avulla järjestelmän AUX IN -liitäntään.

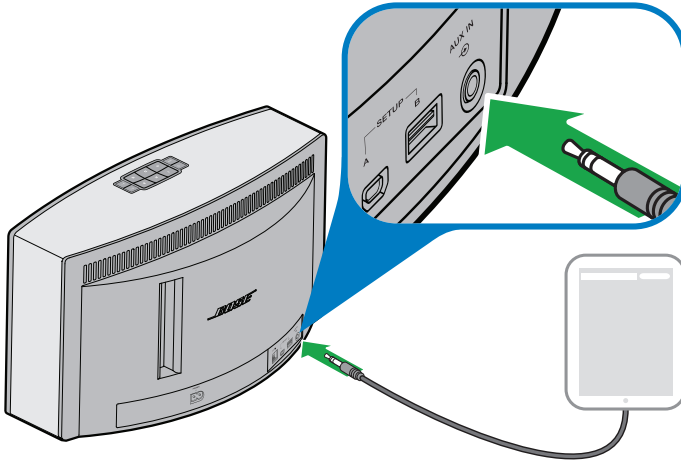



2. Paina painikelevyn tai kaukosäätimen **AUX** -painiketta.
3. Aloita musiikin toistaminen äänilaitteen avulla.

Kehittyneet ominaisuudet

Järjestelmäohjelmiston päivitys

Sovellus ilmoittaa, kun saatavana on ohjelmistopäivitys. Voit päivittää ohjelmiston myös painikelevyn avulla.

1. Käynnistä järjestelmä painamalla .
2. Pidä painikelevyn **4**- ja -painikkeita painettuina noin 5 sekuntia.

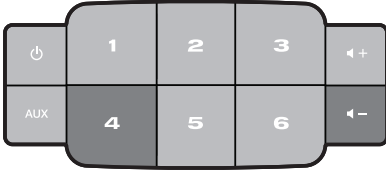



Näytössä näkyy laskenta 5-1. Palkki ilmaisee tilan.

Näyttöön tulee ilmoitus, jonka mukaan päivitys on valmis.

Wi-Fi®-toiminnon poistaminen käytöstä

Järjestelmän sisäinen Wi-Fi-toiminto tekee mahdolliseksi langattoman yhteyden ja AirPlay-toiminnon.

1. Käynnistä järjestelmä painamalla .
2. Pidä painikelevyn **3**- ja -painikkeita painettuina noin 5 sekuntia.

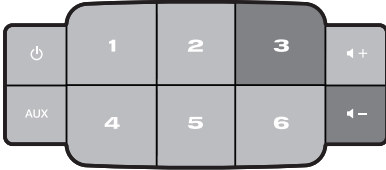

Näytössä näkyy laskenta 5-1 ja *Hold to disable networking (Poista verkko käytöstä pitämällä painettuna)* -viesti.

Wi-Fi-verkon merkkivalo sammuu, kun Wi-Fi on pois käytöstä.

Wi-Fi-toiminnon ottaminen käyttöön

Kun järjestelmään on kytketty virta, pidä **3**- ja **←**-painikkeita painettuina noin 5 sekuntia.

Näytössä näkyy laskenta 5-1 ja *Hold to enable networking (Ota verkko käyttöön pitämällä painettuna)* -viesti.

Wi-Fi-merkkivalo syttyy, kun Wi-Fi on käytössä.

Järjestelmän nollaaminen

Kun järjestelmään palautetaan tehdasasetukset, kaikki lähde-, äänenvoimakkuus- ja verkkoasetukset poistetaan.

1. Käynnistä järjestelmä painamalla **⏻**.
2. Pidä painikelevyn **1** - ja **←**-painikkeita painettuina noin 10 sekuntia.

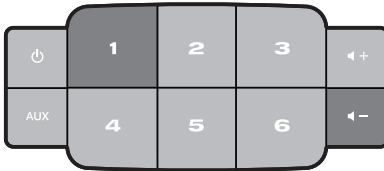

Näytössä näkyy laskenta 10-1 ja *Hold to restore factory settings (Palauta verkkoasetukset pitämällä painettuna)* -viesti.

Järjestelmä käynnistyy uudelleen.

3. Käynnistä SoundTouch™-sovellus tietokoneessa ja lisää järjestelmä verkkoon (ks. sivu 11).

Hoito ja kunnossapito

Ongelmanratkaisu

Lisätietoja on sovelluksen ohjeessa.

Ongelma	Toimintaohjeet
Verkon asetusten määrittäminen ei onnistu.	<ul style="list-style-type: none">• Yhdistä järjestelmä sähköpistorasiaan.• Valitse oikea verkon nimi ja kirjoita salasana.• Yhdistä laite ja SoundTouch™ -järjestelmä samaan Wi-Fi®-verkkoon.• Aseta langaton sovitin reitittimen kantoalueelle.• Ota Wi-Fi-yhteys käyttöön mobiililaitteessa tai tietokoneessa, jonka avulla asetukset määritetään.• Jos verkon nimi ei näy tai se on piilotettu, valitse YHDISTÄ KODIN WI-FI-VERKKOON -ikkunassa Yhdistä toiseen verkkoon manuaalisesti.• Sulje muut käynnissä olevat sovellukset.• Jos määritit asetukset tietokoneen avulla, tarkista sen palomuurin asetuksista, että SoundTouch™-sovellus ja SoundTouch™-musiikkipalvelin on sallittu.• Testaa Internet-yhteys lataamalla osoitteesta www.SoundTouch.com• Käynnistä mobiililaitte tai tietokone ja reititin uudelleen.• Poista sovelluksen asennus, palauta järjestelmään tehdasetukset ja aloita asetusten määrittäminen alusta.
Verkkoon ei voi yhdistää.	<ul style="list-style-type: none">• Jos verkon tiedot ovat muuttuneet tai yhdistät järjestelmän toiseen verkkoon, katso lisätietoja sovelluksen ohjeesta.• Yhdistä verkkoon Ethernet-johdon avulla.
Katkonainen ääni tai ääntä ei kuulu	<ul style="list-style-type: none">• Siirrä järjestelmä kauemmas mahdollisista häiriölähteistä, kuten mikroaaltouunista tai langattomasta puhelimesta.• Pysäytä muut äänen tai videokuvan virtaussovellukset.• Siirrä järjestelmä tai äänilähde lähemmäksi langatonta reititintä tai yhteyspistettä.• Varmista, että ääntä ei ole mykistetty tai säädetty liian hiljaiseksi.• Irrota pistoke pistorasiasta minuutiksi ja työnnä se takaisin pistorasiaan.
AirPlay	<ul style="list-style-type: none">• Yhdistä järjestelmä ja AirPlay-laite samaan verkkoon.• Valitse järjestelmä laitteen AirPlay-valikosta.• Varmista, että AirPlay-toisto on meneillään. Kasvata äänenvoimakkuutta.• Siirrä AirPlay-laite kauemmas mahdollisista häiriölähteistä ja lähemmäs langatonta reititintä tai yhteyspistettä.• Käynnistä mobiililaitte tai tietokone ja reititin uudelleen. <p>Huomautus: Airplay-laitteen etäisyys järjestelmään ei ole tärkeää. Vain etäisyydellä langattomaan reitittimeen tai yhteyspisteeseen on merkitystä.</p>
Bassoäänät kuuluvat liian voimakkaina.	<ul style="list-style-type: none">• Sääda järjestelmän bassotoistoa sovelluksen avulla. Lisätietoja on sovelluksen ohjeessa.

Järjestelmän käynnistäminen uudelleen

Voit käynnistää järjestelmän uudelleen painamalla AUX-painiketta. Jos järjestelmäsi ei vastaa, voit pakottaa sen käynnistymään uudelleen. Jos järjestelmä käynnistetään uudelleen, sen asetuksia tai esiasetuksia ei tyhjennetä muistista.

1. Pidä painikelevyn **AUX** -painiketta painettuna, kunnes järjestelmän näyttö sammuu (noin 15 sekuntia).

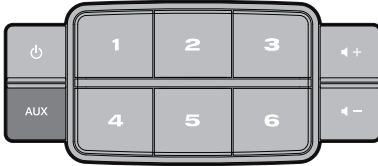

2. Vapauta **AUX**.

Järjestelmän näytössä näkyy etenemistä kuvaava palkki, ja järjestelmä käynnistyy uudelleen.

Huomautus: Laitteissa toimiva sovellus on ehkä suljettava ja käynnistettävä uudelleen.

Hoito ja kunnossapito

Puhdistaminen

Voit puhdistaa SoundTouch™-järjestelmän pyyhkimällä sen ulkopinnan pehmeällä kuivalla liinalla. Voit myös imuroida järjestelmän säleikön varovaisesti.

- ÄLÄ KÄYTÄ liuottimia, kemikaaleja tai sumutteita.
- ÄLÄ PÄÄSTÄ aukkoihin nesteitä tai esineitä.

Kaukosäätimen pariston vaihtaminen



VAARA:

Pidä uudet ja käytetyt paristot poissa lasten ulottuvilta. Älä niele paristoa. Muutoin on olemassa kemiallisen palovamman saamisen vaara. Laitteen mukana toimitetussa kaukosäätimessä on nappiparisto. Jos nappiparisto niellään, voi aiheutua vakavia sisäisiä palovammoja jo kahden tunnin kuluessa, ja seurauksena voi olla kuolema. Jos paristokotelo ei sulkeudu kunnolla, lopeta laitteen käyttäminen. Jos epäilet, että paristo on nieltä tai niitä on joutunut kehon sisään, ota heti yhteys lääkäriin. Jos nappiparistoa käsitellään väärin, voi aiheutua tulipalo tai kemiallinen palovamma. Älä lataa paristoja uudelleen, pura tai polta niitä tai kuumenna yli 100 asteen lämpötilaan. Vaihda pariston tilalle vain esimerkiksi UL-hyväksytty 3 voltin CR2032- tai DL2032-litiumparisto. Käsittele käytöstä poistettuja paristoja oikein.

1. Käännä paristokotelon kantta hieman myötäpäivään kolikon avulla.

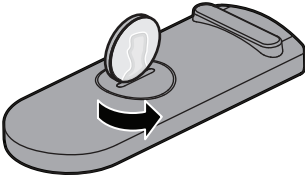

2. Irrota kansi. Aseta uusi paristo paikalleen leveä puoli tulee ylöspäin. Siinä näkyy plusmerkki.

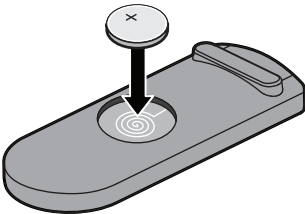

3. Aseta kansi takaisin paikoilleen kääntämällä myötäpäivään.

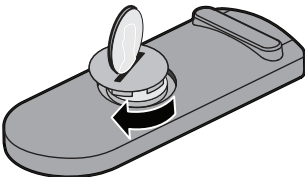

Asiakaspalvelu

Saat lisätietoja järjestelmän käyttämisestä yhteyden Bosen® asiakaspalveluun. Yhteystiedot ovat pakkauksessa toimitetussa pikaohjeessa.

Rajoitetun takuun tiedot

SoundTouch™-järjestelmällä on rajoitettu takuu. Rajoitetun takuun tiedot näkyvät pakkauksessa toimitetussa pika-aloitusohjeessa. Pika-aloitusohjeessa kerrotaan takuun rekisteröimisestä. Sen jättämättä tekemättä ei kuitenkaan vaikuta rajoitettuun takuuseen.

Tämän tuotteen mukana toimitetut takuutiedot eivät ole voimassa Australiassa eivätkä Uusi-Seelannissa. Osoitteessa www.bose.com.au/warranty ja www.bose.co.nz/warranty kerrotaan Australiassa ja Uusi-Seelannissa voimassa olevasta takuusta.

Tekniset tiedot

SoundTouch™ 30 -järjestelmä

Koko:	9.7"K x 17.1"L x 7.1"S (24.7 cm x 43.5 cm x 18.1 cm)
Paino:	8.39 kg (18.5 lb)
Syöttövirta:	USA/Kanada: 120 V~ 50-60 Hz, 150 W
	Muut maat: 220-240 V~ 50-60 Hz, 150 W
	Japani: 100 V~ 50-60 Hz, 150 W

SoundTouch™ 20 -järjestelmä

Koko:	7.4"K x 12.4"L x 4.1"S (18.8 cm x 31.4 cm x 10.4 cm)
Paino:	3.18 kg (7.0 lb)
Syöttövirta:	Yhdysvallat/ Kanada/Muut maat: 100-240 V~ 50-60 Hz, 90 W

Liite: Asetusten määrittäminen tietokoneen avulla

Tärkeitä tietoja asetusten määrittämisestä

- Järjestelmän asetukset voidaan määrittää tietokoneen avulla. Tällöin älypuhelin tai taulutietokonetta ei tarvitse käyttää.
 - Käytä Wi-Fi®-verkkoon yhdistettyä tietokonetta.
 - Käytä tietokonetta, johon musiikkikirjastosi on tallennettu.
 - Silloin tarvitaan mukana toimitettua USB-johtoa.*
 - Älä yhdistä USB-johtoa ennen kuin sovellus kehottaa tekemään niin.
- * *Järjestelmän takaosassa näkyvä SETUP A USB -liitäntä on tarkoitettu käytettäväksi vain silloin, kun asetukset määritetään tietokoneen avulla. USB-liitäntöjen avulla ei voi ladata esimerkiksi älypuhelimia tai taulutietokoneita.*

Järjestelmän asentaminen pöytätietokoneen avulla

Jos käytät pöytätietokonetta, siirrä järjestelmä tietokoneen lähelle, kun määrität sen asetukset. Kun asetuksia määritetään, sovellus kehottaa yhdistämään järjestelmän tietokoneeseen tilapäisesti USB-johdolla.

Kun asetukset on määritetty, irrota USB-johto tietokoneesta ja järjestelmästä sekä siirrä järjestelmä pysyvään käyttöpaikkaansa.

Järjestelmän asentaminen tietokoneen avulla

1. Työnnä virtapistoke pistorasiaan.
2. Käynnistä tietokoneessa selain ja siirry osoitteeseen
SoundTouch.com/app
Vihje: Käytä tietokonetta, johon musiikkikirjastosi on tallennettu.
3. Lataa ja suorita SoundTouch™-sovellus.
Sovellus opastaa asetusten määrittämisessä.



734227-0010

BOSE[®]
Better sound through research[®]

©2014 Bose Corporation, The Mountain,
Framingham, MA 01701-9168 USA
AM734227 Rev.00

BOSE[®]



 **SoundTouch™ 30/20 series II**
Wi-Fi® music system

Notice d'utilisation

Instructions importantes relatives à la sécurité

Lisez attentivement ce document et respectez les consignes de sécurité. Elles vous seront précieuses pour installer et utiliser correctement votre système et vous aideront à tirer le meilleur parti de sa technologie. Conservez cette notice d'utilisation pour référence ultérieure.



Le symbole représentant un éclair avec une flèche à l'intérieur d'un triangle équilatéral est utilisé pour prévenir l'utilisateur de la présence d'une tension électrique dangereuse non isolée à l'intérieur de l'appareil. Cette tension est d'un niveau suffisamment élevé pour représenter un risque d'électrocution.



Le symbole représentant un point d'exclamation à l'intérieur d'un triangle équilatéral signale à l'utilisateur la présence d'instructions importantes relatives au fonctionnement et à l'entretien de l'appareil dans cette notice d'utilisation.



AVERTISSEMENTS :

- Afin de limiter les risques d'incendie ou d'électrocution, n'exposez jamais ce produit à la pluie ou à l'humidité.
- Protégez l'appareil de tout risque de ruissellement ou d'éclaboussure. Ne placez pas d'objets contenant des liquides, tels que des vases, sur l'appareil. Comme avec tout produit électronique, veillez à ne pas renverser de liquide sur cet appareil. Les liquides peuvent provoquer des pannes et/ou un risque d'incendie.
- Conservez les piles et batteries, neuves ou usagées, hors de portée des enfants. Prenez garde à ne pas avaler les piles et batteries, sous peine de risque de brûlure chimique. La télécommande fournie avec ce produit contient une pile bouton. Si cette pile bouton est avalée, elle peut provoquer en moins de 2 heures de graves brûlures internes pouvant entraîner la mort. S'il n'est plus possible de fermer totalement le logement de la pile, cessez d'utiliser le produit. Si vous pensez que la pile a peut-être été avalée ou placée à l'intérieur du corps, consultez immédiatement un organisme médical. En cas de manipulation inappropriée, les piles et batteries risquent de provoquer un incendie ou des brûlures chimiques. Ne rechargez pas, ne démontez pas et ne portez pas les piles et batteries à une température supérieure à 100 °C, et ne les incinerez pas. Remplacez uniquement la pile par un modèle approuvé (p. ex., UL) au lithium de 3 volts, de type CR2032 ou DL2032. Pour jeter les piles usagées, respectez la réglementation locale.
- Ne placez jamais d'objets enflammés, tels que des bougies allumées, sur l'appareil.



AVERTISSEMENT : Certaines pièces présentent un risque de suffocation. Ne les laissez pas à la portée des enfants de moins de 3 ans.



廢電池請回收

Veillez à vous débarrasser de vos piles usagées conformément aux réglementations locales. Ne les incinerez pas.



Ce symbole signifie que le produit ne doit pas être jeté avec les déchets ménagers mais doit être déposé dans un centre de collecte approprié pour recyclage. Une mise au rebut et un recyclage adéquats permettent de protéger les ressources naturelles, la santé humaine et l'environnement. Pour plus d'informations sur l'élimination et le recyclage de ce produit, contactez votre mairie, votre service d'enlèvement des ordures ou le magasin où vous avez acheté ce produit.

Instructions importantes relatives à la sécurité



Ce produit contient des composants magnétiques. Contactez votre médecin pour toute question relative à l'effet de ces composants sur le fonctionnement d'un appareil médical implanté.



ATTENTION :

N'apportez aucune modification au système ou aux accessoires. Toute modification non autorisée peut compromettre votre sécurité, le respect des réglementations et les performances.

REMARQUES :

- Lorsque la fiche d'alimentation ou la prise multiple est utilisée comme dispositif de débranchement de l'appareil, elle doit rester facilement accessible.
- Ce produit doit être utilisé à l'intérieur. Il n'a pas été conçu ni testé pour une utilisation en extérieur, dans des véhicules ou sur des bateaux.
- L'étiquette d'identification du produit est située à l'arrière ou à la base de l'appareil.
- Ce produit doit être utilisé uniquement dans une plage de températures comprise entre -20 °C et 45 °C.

Instructions importantes relatives à la sécurité

1. Lisez attentivement ces instructions.
2. Conservez ces instructions.
3. Respectez tous les avertissements.
4. Suivez toutes les instructions.
5. N'utilisez pas cet appareil à proximité d'eau ou d'une source d'humidité.
6. Utilisez uniquement un chiffon sec pour le nettoyage.
7. Ne bloquez jamais les orifices d'aération. Suivez les instructions du fabricant pour l'installation.
8. N'installez pas cet appareil à proximité d'une quelconque source de chaleur, telle qu'un radiateur, une arrivée d'air chaud, un four ou tout autre appareil (notamment des amplificateurs) produisant de la chaleur.
9. Protégez le cordon d'alimentation contre les risques de piétinement ou de pincement, notamment au niveau des fiches, des prises de courant et des branchements à l'appareil.
10. Utilisez uniquement les accessoires spécifiés par le fabricant.
11. Débranchez cet appareil pendant les orages ou au cours des longues périodes de non utilisation.
12. Confiez toute réparation à du personnel qualifié. Une réparation est nécessaire lorsque l'appareil a été endommagé de quelque façon que ce soit (endommagement du cordon d'alimentation ou de la fiche électrique, renversement d'un liquide ou de tout objet sur l'appareil, exposition de l'appareil à la pluie ou à l'humidité, mauvais fonctionnement, chute de l'appareil, etc.).

Directives réglementaires

CAN ICES-3 (B)/NMB-3(B)

Informations sur les produits générateurs de bruit électrique

Ce matériel a fait l'objet de tests prouvant sa conformité aux limites imposées aux appareils numériques de classe B, conformément à la partie 15 de la réglementation de la FCC. Ces limites sont conçues pour offrir une protection raisonnable contre les interférences nuisibles dans une installation résidentielle. Ce matériel génère, utilise et est susceptible d'émettre de l'énergie à des fréquences radio. À ce titre, s'il n'est pas installé ou utilisé conformément aux instructions, il est susceptible de perturber les communications radio. Cependant, il n'est nullement garanti que de telles perturbations ne se produisent pas dans une installation donnée. Si cet appareil perturbe effectivement la réception de la radio ou de la télévision (ce qui peut être vérifié en allumant et en éteignant l'appareil), vous êtes invité à tenter de remédier au problème en prenant une ou plusieurs des mesures ci-dessous :

- Réorientez ou déplacez l'antenne de réception.
- Augmentez la distance séparant le matériel du récepteur.
- Connectez le matériel à une prise située sur un circuit différent de celui auquel est connecté le récepteur.
- Consultez votre revendeur ou un technicien radio/TV expérimenté pour toute assistance.

AVERTISSEMENT DE LA FCC

Toute modification non autorisée expressément par Bose Corporation est susceptible d'annuler le droit de l'utilisateur à mettre en œuvre celui-ci.

USA et Canada - Informations importantes sur la conformité

Cet appareil est conforme à la partie 15 de la réglementation de la FCC et au(x) standard(s) RSS exempté(s) de licence d'Industrie Canada.

L'utilisation de cet appareil est soumise aux conditions suivantes : (1) cet appareil ne doit pas provoquer d'interférences et (2) cet appareil doit tolérer les interférences externes, y compris celles qui peuvent provoquer un fonctionnement anormal.

Cet appareil est conforme aux réglementations de la FCC et d'Industrie Canada sur les limites d'exposition aux rayonnements électromagnétiques en environnement non contrôlé. Cet appareil doit être installé et utilisé en préservant une distance minimale de 20 cm entre le corps rayonnant et votre corps.

Cet appareil est conforme au(x) standard(s) RSS exempté(s) de licence d'Industrie Canada.

CE Bose Corporation déclare que ce produit est conforme aux critères essentiels et autres dispositions de la directive 1999/5/CE et des autres directives européennes applicables. L'attestation complète de conformité est disponible à l'adresse www.bose.com/compliance/

Directives réglementaires

Noms et contenu des substances ou éléments toxiques ou dangereux						
	Substances ou éléments toxiques ou dangereux					
Nom	Plomb (Pb)	Mercure (Hg)	Cadmium (Cd)	Chrome hexavalent (CR(VI))	Biphényle polybromé (PBB)	Éther de diphényle polybromé (PBDE)
Polychlorobiphényles	X	O	O	O	O	O
Pièces métalliques	X	O	O	O	O	O
Pièces en plastique	O	O	O	O	O	O
Enceintes	X	O	O	O	O	O
Câbles	X	O	O	O	O	O

O : indique que la quantité de cette substance toxique ou dangereuse contenue dans tous les composants homogènes de cette pièce est inférieure à la limite définie dans SJ/T 11363-2006.

X : indique que la quantité de cette substance toxique ou dangereuse contenue dans au moins un des composants homogènes de cette pièce est supérieure à la limite définie dans SJ/T 11363-2006.

Renseignements à noter et conserver :

Le modèle et le numéro de série sont indiqués à l'arrière ou à la base de l'appareil.

Numéro de série : _____

Modèle : _____

Date d'achat : _____

Il est conseillé de conserver le reçu en lieu sûr.



AirPlay fonctionne avec les iPhone, iPad et iPod touch sous iOS 4.3.3 ou version ultérieure, les Mac sous OS X Mountain Lion ou version ultérieure, et les PC avec iTunes 10.2.2 ou version ultérieure.

AirPlay, iPad, iPhone, iPod, iPod touch, iTunes, Mac et OS X sont des marques de commerce d'Apple Inc. et des marques déposées aux États-Unis et dans d'autres pays. La marque de commerce « iPhone » est utilisée sous licence d'Apple K.K. App Store est une marque de service d'Apple Inc.

Les expressions « Made for iPod », « Made for iPhone » et « Made for iPad » désignent un accessoire électronique conçu pour être connecté spécifiquement à un iPod, un iPhone ou un iPad respectivement, et qui a été certifié par son fabricant comme conforme aux normes de performances d'Apple. Apple n'est pas responsable du fonctionnement de cet appareil ni de sa conformité avec les normes de sécurité. Prière de noter que l'utilisation de cet accessoire avec un iPod, iPhone ou iPad peut avoir un effet adverse sur ses fonctions de liaison sans fil.

Android et Google Play sont des marques déposées de Google, Inc.

SoundTouch et le design « wireless note » sont des marques commerciales de Bose Corporation aux États-Unis et dans d'autres pays.

Wi-Fi est une marque déposée de la Wi-Fi Alliance.

Windows est une marque déposée de Microsoft Corporation aux USA et dans d'autres pays.

© 2014 Bose Corporation. Toute reproduction, modification, distribution ou autre utilisation, même partielle, de ce document est interdite sans autorisation écrite préalable.

Sommaire

Présentation de SoundTouch™ par Bose®

Principaux avantages	8
----------------------------	---

Introduction

Votre système SoundTouch™30/20.....	9
Caractéristiques du système	9

Installation du système

Déballage du système	10
Raccordement à l'alimentation électrique.....	11
Ajout du système à votre réseau Wi-Fi®	11
Ajout du système à un compte SoundTouch™ existant.....	11
Téléchargement et installation de l'application SoundTouch™	12
Connexion du système à votre réseau Wi-Fi®	12

Utilisation du système

Mise sous tension du système.....	13
Informations système	13
Messages affichés à l'écran	14
Indicateur Wi-Fi®	15
Touches de commande du système	15

Contrôle du système à l'aide de l'application

Utilisation de l'application SoundTouch™	16
Pour obtenir de l'aide.....	16
Contrôle du système à partir d'un autre ordinateur, smartphone ou tablette	16

Création de vos présélections

Principe de fonctionnement des présélections.....	17
Points importants	17
Écoute d'une présélection.....	17
Définition d'une présélection	18

Écoute d'autres sources

Lecture de musique à partir d'autres sources.....	19
Lecture d'un flux AirPlay depuis un appareil compatible AirPlay.....	19
Connexion d'un appareil audio au système.....	19

Fonctionnalités avancées

Mise à jour logicielle du système.....	20
Désactivation de la fonctionnalité Wi-Fi®	20
Réactivation de la fonctionnalité Wi-Fi	21
Réinitialisation du système.....	21

Entretien

Résolution des problèmes	22
Redémarrage du système.....	23
Nettoyage.....	24
Remplacement de la pile de la télécommande.....	24
Service client.....	25
Garantie limitée	25

Informations techniques

Système SoundTouch™ 30	26
Système SoundTouch™ 20	26

Annexes: Configuration à l'aide d'un ordinateur

Informations importantes pour la configuration	27
Utilisation d'un ordinateur de bureau pour la configuration	27
Configuration du système à l'aide d'un ordinateur	27

Présentation de SoundTouch™ par Bose®

SoundTouch™ permet de transmettre les stations radio et les services musicaux sur l'Internet, ainsi que la bibliothèque musicale enregistrée sur votre ordinateur. Si vous disposez d'un réseau Wi-Fi®, vous voilà prêt à écouter votre musique préférée dans n'importe quelle pièce.

Principaux avantages

- Accès sans fil aux stations radio et services musicaux sur l'Internet, ainsi qu'à la musicothèque enregistrée sur votre ordinateur.
- Configuration sans fil à l'aide de votre smartphone ou tablette
- Diffusion de votre musique préférée facilement, avec vos propres présélections.
- Utilisation de votre réseau Wi-Fi existant.
- Contrôle simple et convivial grâce à l'application gratuite SoundTouch™ pour votre ordinateur, votre smartphone ou votre tablette.
- Il suffit d'ajouter des composants supplémentaires à tout moment pour pouvoir écouter votre musique dans davantage de pièces.
- La vaste gamme de systèmes audio Bose® permet de choisir la solution la mieux adaptée à chaque pièce.

Votre système SoundTouch™ 30/20

Votre système musical SoundTouch™ Wi-Fi® produit un son clair et ample via une liaison sans fil utilisant votre réseau Wi-Fi domestique. L'application gratuite SoundTouch™ permet de configurer et contrôler votre système. Voir « Ajout du système à votre réseau Wi-Fi® », page 11.

Caractéristiques du système

- Les six présélections du système et sa télécommande permettent de contrôler toute votre musique du bout des doigts.
- L'afficheur de 1,6" indique l'état du système, entre autres informations.
- Diffusion de la musique via AirPlay à partir de la plupart des iPod, iPhone, et iPad.
- La télécommande permet de contrôler l'appareil jusqu'à 20 mètres.
- Les boutons pouce vers le haut ou le bas de la télécommande permettent de personnaliser l'écoute.
- Le connecteur AUX permet de raccorder un lecteur multimédia externe.
- Le connecteur Ethernet permet d'accéder à votre réseau filaire.

Installation du système

Déballage du système

Déballer les éléments avec précaution et vérifier la présence de tous les composants décrits ci-dessous.

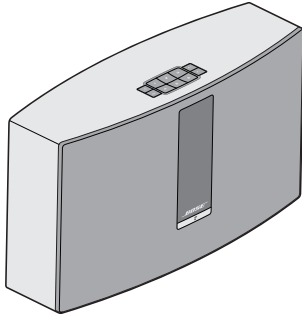

Systèmes musicaux SoundTouch™ Wi-Fi®

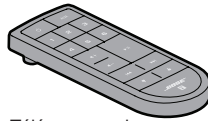

Télécommande



Câble USB
(pour la configuration par ordinateur uniquement)

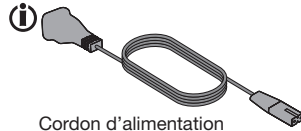

Cordon d'alimentation

i L'appareil peut être livré avec plusieurs cordons secteur. Utilisez le cordon d'alimentation approprié à votre pays.

Remarque : si l'un des composants semble endommagé, n'essayez pas de l'utiliser. Contactez immédiatement votre revendeur Bose® agréé ou le service client de Bose. Pour ce faire, consultez le guide de démarrage rapide fourni avec votre système.

Conservez celui-ci et tous les matériaux d'emballage en cas de transport ultérieur.

Raccordement à l'alimentation électrique

Avant de configurer la connexion réseau du système, branchez celui-ci au secteur.

1. Raccordez le cordon d'alimentation secteur au connecteur **POWER** du système.

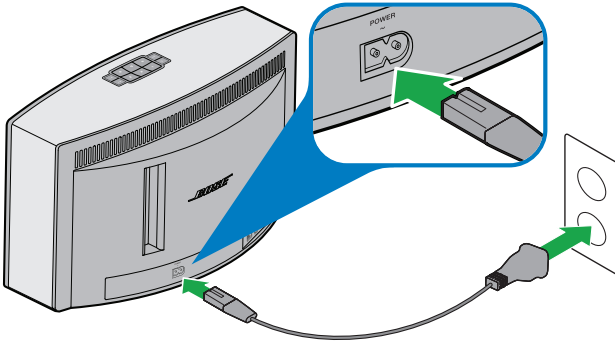

2. Branchez l'autre extrémité du cordon à une prise secteur.

Ajout du système à votre réseau Wi-Fi®

Après avoir branché le système au secteur, vous devez télécharger et installer l'application SoundTouch™ sur un smartphone ou une tablette connecté(e) à ce réseau. L'application vous guide pour connecter le système au réseau Wi-Fi.

Remarque : si vous ne possédez pas de smartphone ni de tablette, vous pouvez utiliser un ordinateur pour la configuration. Voir page 27.

Ajout du système à un compte SoundTouch™ existant

Si vous avez déjà configuré le système SoundTouch™ avec un autre système, il n'est pas nécessaire de télécharger à nouveau l'application SoundTouch™.

1. Sur votre smartphone ou tablette, sélectionnez l'icône SoundTouch™ pour  lancer l'application.
2. Pour ajouter un autre système, choisissez **EXPLORER > PARAMÈTRES > Systèmes > AJOUTER SYSTÈME**.
L'application vous guidera durant toute la configuration.

Installation du système

Téléchargement et installation de l'application SoundTouch™

Si c'est la première fois que vous utilisez un système SoundTouch™, vous devez installer l'application. Sur votre smartphone ou tablette, téléchargez l'**application de contrôle SoundTouch™**.



Bose SoundTouch™ controller app

- Pour iOS : téléchargez l'application sur l'App Store
- Pour Android™ : téléchargez l'application sur Google Play™ Store

Connexion du système à votre réseau Wi-Fi®

Après l'installation de l'application, ajoutez le système à votre réseau :

1. Sur votre smartphone ou tablette, sélectionnez l'icône  pour lancer l'application.

L'application vous guide pour connecter le système au réseau Wi-Fi.

2. Suivez les instructions de l'application pour terminer l'installation, notamment la création d'un compte SoundTouch™, l'ajout de votre bibliothèque musicale et l'inscription aux services musicaux.

Mise sous tension du système

Sur le pavé de touches de la télécommande, appuyez sur la touche **Power** . L'écran peut afficher une icône, un message ou la lecture en cours, en fonction de son statut. La liste des icônes susceptibles d'apparaître sur l'écran est décrite page 14.

Conseil : pour mettre le système en service, vous pouvez aussi appuyer sur la touche d'une présélection ou sur **AUX**.

Informations système

La face avant du système fournit des informations via l'afficheur et l'indicateur Wi-Fi®.

- Afficheur : messages du système et informations sur la lecture en cours (voir page 14).
- Indicateur Wi-Fi : statut de la liaison Wi-Fi (page 15).

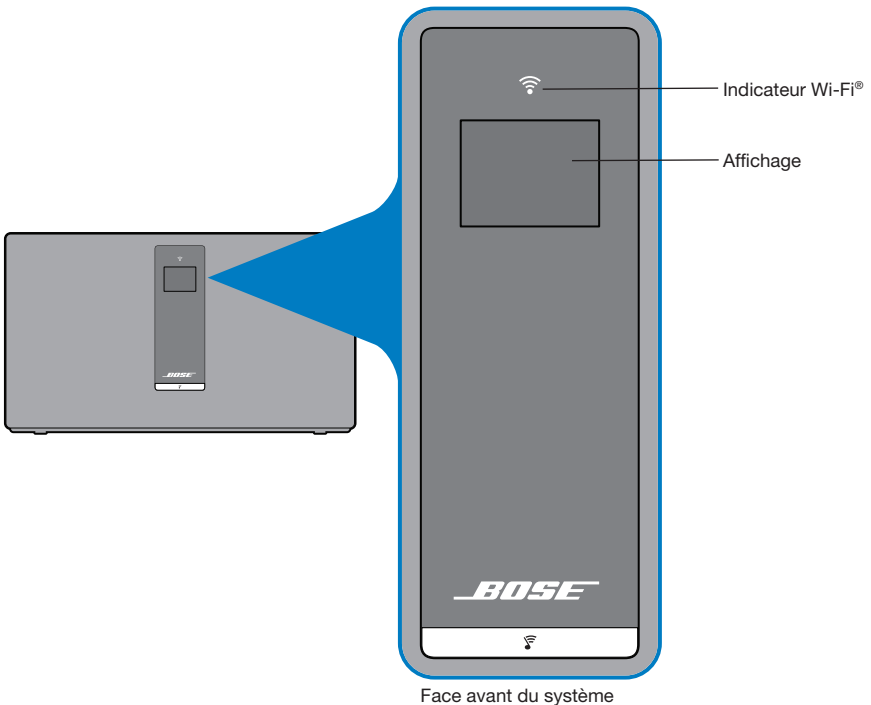











Face avant du système

Utilisation du système

Messages affichés à l'écran

L'afficheur présente les informations système et les icônes, et éventuellement l'album ou l'artiste.

Icône	Description
	Apparaît au démarrage initial. Vous demande de vous référer aux instructions de configuration
	Écoute d'une radio Internet
	Le mode AirPlay est actif
	Le volume est en cours de réglage
	La musicothèque est en cours de lecture
	La fonction de son multizone est activée
AUX	Le mode auxiliaire est activé
1 2 3 4 5 6	Une présélection est activée
	Saut à la piste suivante
	Saut à la piste précédente
	La lecture est en pause
	La lecture est arrêtée

Indicateur Wi-Fi®





L'indicateur Wi-Fi  en face avant indique le statut de la liaison Wi-Fi.

Activité de l'indicateur	État du système
Blanc clignotant	Connexion au réseau Wi-Fi en cours
Blanc fixe (faible)	En mode économie d'énergie et connecté au réseau Wi-Fi
Blanc fixe (lumineux)	En service et connecté au réseau Wi-Fi
Orange clignotant	Déconnecté du réseau Wi-Fi
Orange fixe	Système en mode de configuration
Éteint	Réseau désactivé ou système connecté par liaison Ethernet

Touches de commande du système

Les commandes sont regroupées sur le pavé de touches et la télécommande. Vous pouvez également contrôler le système à l'aide de l'app SoundTouch™ (voir page 16).

- Pavé de touches : permet de mettre le système en service, de définir et activer vos présélections, de régler le volume et d'activer le mode auxiliaire.
- Télécommande : outre les fonctionnalités du pavé de touches, elle offre des fonctions supplémentaires : saut arrière/saut avant, lecture/pause et boutons « pouce vers le haut »/« pouce vers le bas ».

Touche	Description
	Alimentation : Un appui allume ou éteint le système
1 2 3 4 5 6	Six touches de présélection : <ul style="list-style-type: none"> • Maintenez une de ces touches enfoncée pour définir une présélection sur la source actuelle • Appuyez sur une touche de présélection pour écouter celle-ci
	Touche Volume haut/bas : Appuyez pour augmenter ou diminuer le volume
AUX	Mode auxiliaire : Appuyez pour écouter l'appareil connecté à l'entrée AUX
	Saut arrière/Saut avant : Appuyez sur ces touches pour sauter des pistes (télécommande uniquement)
	<ul style="list-style-type: none"> • Lecture/Pause : Appuyez pour alterner la lecture et la pause • Muet/annuler muet : Appuyez pour couper ou restaurer le son de l'appareil connecté à l'entrée AUX (sur la télécommande uniquement)
	<ul style="list-style-type: none"> • Pouce vers le haut/Pouce vers le bas : Appuyez pour indiquer que vous aimez ou n'aimez pas la sélection en cours de lecture

Contrôle du système à l'aide de l'application

Utilisation de l'application SoundTouch™

L'application SoundTouch™ permet de contrôler votre système SoundTouch™ à partir de votre ordinateur, votre smartphone ou votre tablette. Cette application peut donc transformer votre ordinateur, smartphone ou tablette en une télécommande perfectionnée pour votre système SoundTouch™.

Elle permet en effet de gérer la configuration de votre système SoundTouch™, d'ajouter des services musicaux, d'explorer des stations radio Internet locales et mondiales, de définir et modifier des présélections, de diffuser de la musique via le système, de voir ce qui est en lecture, etc.

Après avoir configuré le système sur votre réseau à l'aide de l'application SoundTouch™, vous êtes prêt à explorer la musique diffusée en streaming et à personnaliser vos présélections.

Pour obtenir de l'aide

Si vous avez besoin de plus amples informations sur l'utilisation du système, consultez la section Conseils ou l'aide interne.

Conseils

Une fois la configuration terminée, des conseils utiles apparaissent à l'écran, en fonction de vos manipulations. Ces conseils expliquent comment utiliser le système, y compris pour personnaliser vos présélections.

Pour activer les conseils

Si vous avez désactivé les conseils, suivez ces instructions pour les réactiver.

1. Lancez l'application SoundTouch™ et cliquez sur **EXPLORER > PARAMÈTRES > Conseils**.
2. Faites glisser le curseur AFFICHER LES CONSEILS sur ACTIVÉ.

Aide interne

Pour toutes informations sur l'utilisation de SoundTouch™ :

1. Dans l'application, cliquez sur **EXPLORER > AIDE**.
2. Parcourez les rubriques d'aide.

Contrôle du système à partir d'un autre ordinateur, smartphone ou tablette

Après avoir configuré le système SoundTouch™ sur votre réseau Wi-Fi®, vous pouvez le contrôler à partir de tout ordinateur, smartphone ou tablette connecté(e) au même réseau.

1. Connectez le système et l'appareil externe au même réseau.
2. Téléchargez et installez l'application SoundTouch™ :
 - Pour un smartphone ou une tablette, voir page 12.
 - Si vous utilisez un ordinateur, ouvrez un navigateur et accédez au site suivant :

SoundTouch.com/app

Principe de fonctionnement des présélections

Vous pouvez définir six « présélections » qui vous permettront d'accéder directement à un service de diffusion en streaming, une station radio Internet, une liste de lecture, un artiste, un album ou un enregistrement dans votre musicothèque. Votre musique est accessible à tout moment, d'un simple appui sur une touche de votre système SoundTouch™ ou de sa télécommande.

Conseil : vous pouvez également accéder à vos présélections à l'aide de l'application SoundTouch™ sur votre ordinateur, votre smartphone ou votre tablette.

Points importants

- Il est possible de définir des présélections depuis l'application, le pavé de touches et ou la télécommande.
- Si la source de l'une des présélections est votre musicothèque iTunes ou Windows Media Player, l'ordinateur sur lequel elle est enregistrée doit être sous tension et connecté au même réseau que le système SoundTouch™.
- Il n'est pas possible de définir des présélections à partir d'un flux AirPlay ou d'un lecteur audio connecté à l'entrée AUX.

Écoute d'une présélection

Après avoir personnalisé vos présélections à l'aide de l'application, appuyez sur la touche de l'une d'entre elles sur le pavé de touches ou la télécommande pour l'exécuter. Si ce n'est pas encore fait, lancez l'application et configurez vos présélections. Pour toute aide, reportez-vous à l'aide intégrée à l'application.

Si vous utilisez la télécommande, pointez celle-ci vers le système tout en appuyant sur une de ses présélections.

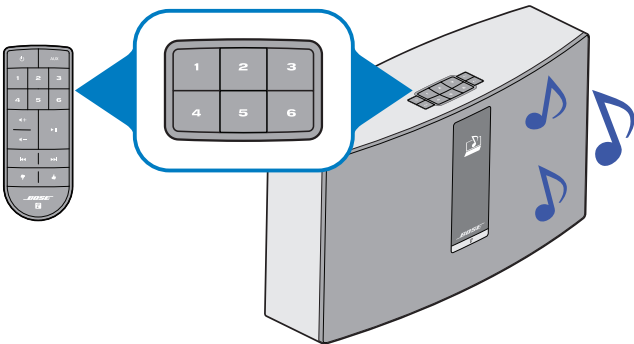

Le système diffuse alors la musique de cette source. Les informations affichées peuvent être une icône, le titre du morceau ou le nom de la station, en fonction de la source. Voir page 14.

Remarque : si aucune musique n'est diffusée et si un message signale que la présélection n'est pas attribuée, consultez la section « Définition d'une présélection », page 18.

Création de vos présélections

Définition d'une présélection

1. Diffusion de musique sur le système à l'aide de l'application.
2. Pendant l'écoute d'une source musicale, maintenez appuyée l'une des touches de présélection du pavé de touches ou de la télécommande pendant environ 2 secondes.

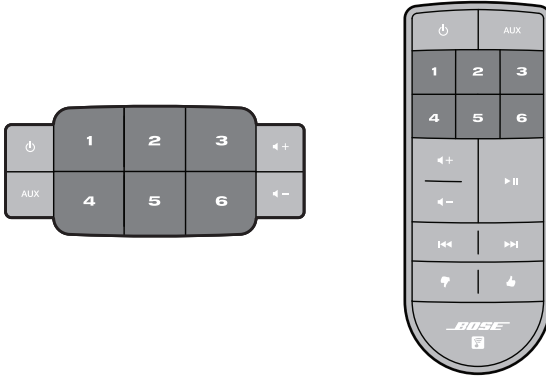

Le système émet une tonalité lorsque la présélection est enregistrée. Le message *Nouvelle présélection enregistrée* s'affiche.

Remarque : pour toutes informations sur l'utilisation de l'application SoundTouch™ pour définir et modifier vos présélections, reportez-vous à l'aide de l'application.

Lecture de musique à partir d'autres sources

Le système SoundTouch™ permet d'écouter de la musique enregistrée sur un smartphone, une tablette, un ordinateur ou tout autre type de lecteur audio, soit en le connectant à l'entrée AUX, soit via un flux AirPlay® en Wi-Fi®.

Lecture d'un flux AirPlay depuis un appareil compatible AirPlay

Une fois connecté à votre réseau, le système SoundTouch™ est prêt à diffuser le son d'un appareil AirPlay relié au même réseau Wi-Fi.

1. Lancez une application musicale sur votre appareil compatible AirPlay.
2. Sur cet appareil, appuyez ou cliquez sur  et sélectionnez le nom que vous avez attribué au système SoundTouch™ lors de sa configuration.
3. Activez la lecture de musique à l'aide d'une application musicale.

Connexion d'un appareil audio au système

L'entrée AUX IN permet de connecter votre appareil à la sortie audio d'un smartphone, d'une tablette, d'un ordinateur ou de tout autre type de lecteur audio. Le connecteur AUX IN reçoit un mini-jack stéréo 3,5 mm (non fourni).

1. Utilisez un câble stéréo pour raccorder votre lecteur audio au connecteur AUX IN du système.

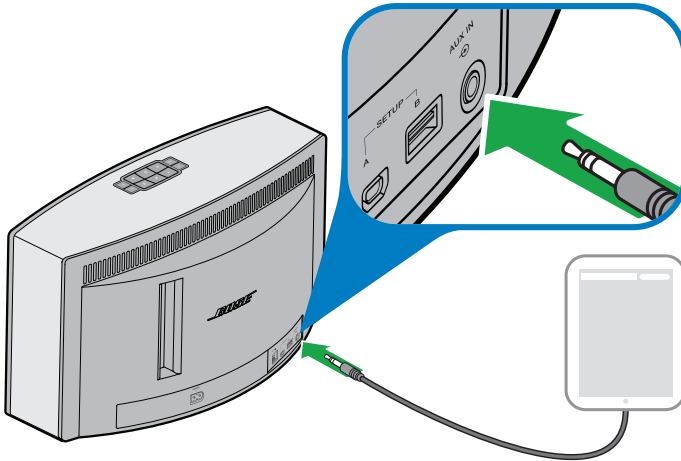



2. Appuyez sur la touche **AUX** du pavé de touches ou de la télécommande.
3. Lancez la lecture de musique sur l'appareil audio.

Fonctionnalités avancées

Mise à jour logicielle du système

Un message de l'application vous avertit lorsqu'une mise à jour est disponible. Cependant, vous pouvez également mettre à jour le logiciel du système à l'aide du pavé de touches.

1. Appuyez sur la touche  pour mettre le système en service.
2. Sur le pavé de touches, maintenez appuyées les touches **4** et  pendant environ 5 secondes.

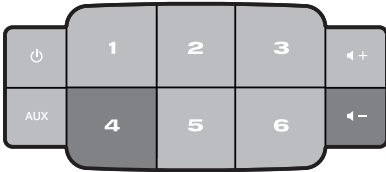



L'écran affiche un compte à rebours de 5 à 1. Une barre de progression indique le statut actuel.

Un message s'affiche lorsque la mise à jour est terminée.

Désactivation de la fonctionnalité Wi-Fi®

Votre système est doté d'une fonctionnalité Wi-Fi qui lui permet de se connecter à un réseau sans fil et à AirPlay.

1. Appuyez sur la touche  pour mettre le système en service.
2. Sur le pavé de touches, maintenez appuyées les touches **3** et  pendant environ 5 secondes.

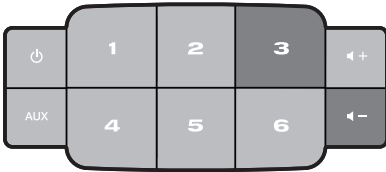

L'écran affiche un compte à rebours de 5 à 1, et un message vous demande de maintenir la touche appuyée pour désactiver la mise en réseau.

Lorsque le réseau sans fil est désactivé, le voyant Wi-Fi s'éteint.

Réactivation de la fonctionnalité Wi-Fi

Après avoir mis le système sous tension, maintenez appuyées les touches **3** et **⏪** du pavé de touches pendant environ 5 secondes.

L'écran affiche un compte à rebours de 5 à 1, et un message vous demande de maintenir la touche appuyée pour activer la mise en réseau.

Le voyant Wi-Fi s'allume lorsque la connexion sans fil est activée.

Réinitialisation du système

Une réinitialisation efface tous les réglages de source et de volume ainsi que les paramètres réseau du système, qui retrouve alors sa configuration d'origine.

1. Appuyez sur la touche **⏻** pour mettre le système en service.
2. Sur le pavé de touches, maintenez appuyées les touches **1** et **⏪** pendant environ 10 secondes.

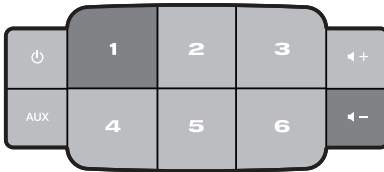

L'écran affiche un compte à rebours de 10 à 1, et un message vous demande de maintenir la touche appuyée pour restaurer la configuration par défaut.

Le système redémarre.

3. Lancez l'application SoundTouch™ sur votre ordinateur et ajoutez le système à votre réseau (voir page 11).

Résolution des problèmes

Pour toute aide, reportez-vous à l'aide intégrée à l'application.

Problème	Mesure corrective
Impossible de terminer la configuration réseau	<ul style="list-style-type: none">• Branchez le système sur une prise de courant.• Sélectionnez le nom de réseau correct et saisissez le mot de passe correspondant.• Connectez le périphérique et le système SoundTouch™ au même réseau Wi-Fi®.• Placez l'adaptateur pour réseau sans fil dans le champ de portée du routeur.• Activez la fonction Wi-Fi sur le périphérique (mobile ou ordinateur) que vous utilisez pour la configuration.• Si le nom de votre réseau n'apparaît pas dans la liste, ou s'il est masqué, cliquez sur Connexion manuelle à un autre réseau dans l'écran CONNEXION AU RÉSEAU WI-FI DOMESTIQUE.• Fermez les autres applications ouvertes.• Si vous utilisez un ordinateur pour la configuration, vérifiez les paramètres du pare-feu afin de vous assurer que l'application SoundTouch™ et le serveur musical SoundTouch™ font partie des programmes autorisés.• Testez votre connexion Internet en chargeant la page www.SoundTouch.com• Réinitialisez votre smartphone ou votre ordinateur, ainsi que votre routeur.• Désinstallez l'application, réinitialisez le système, puis recommencez le processus de configuration.
Impossible de se connecter au réseau	<ul style="list-style-type: none">• Si les caractéristiques de votre réseau ont changé, ou pour connecter votre système à un autre réseau, consultez l'aide intégrée à l'application.• Connectez-vous au réseau en utilisant un câble Ethernet.
Pas de son, ou son intermittent	<ul style="list-style-type: none">• Éloignez l'appareil de toute source d'interférences possible (four à micro-ondes, téléphone sans fil, etc.).• Le cas échéant, interrompez toute autre diffusion audio ou vidéo en cours.• Rapprochez le système ou la source audio du routeur ou point d'accès Wi-Fi.• Vérifiez que le son du système n'est pas coupé ou très faible.• Débranchez le cordon d'alimentation et rebranchez-le au bout d'une minute.
AirPlay	<ul style="list-style-type: none">• Connectez le système et le périphérique AirPlay au même réseau.• Sélectionnez le système dans le menu AirPlay du périphérique.• Assurez-vous que l'appareil AirPlay est en lecture et que son volume est monté.• Éloignez l'appareil AirPlay de toute source d'interférences et rapprochez-le du routeur ou du point d'accès Wi-Fi.• Réinitialisez votre smartphone ou votre ordinateur, ainsi que votre routeur. <p>Remarque : il n'est pas important que l'appareil Airplay soit à proximité du système, mais il doit être proche du routeur ou du point d'accès Wi-Fi.</p>
Basses fortes ou trop faibles	<ul style="list-style-type: none">• Ajuste le niveau des graves du système dans l'application. Reportez-vous à l'aide intégrée à l'application.

Redémarrage du système

Vous pouvez redémarrer votre système à l'aide du bouton AUX. Si votre système ne répond pas, vous pouvez en forcer le redémarrage. Le redémarrage du système n'efface ni les paramètres ni les présélections.

1. Sur le pavé de touches, maintenez appuyée la touche **AUX** pendant environ 15 secondes jusqu'à ce que l'afficheur s'éteigne.

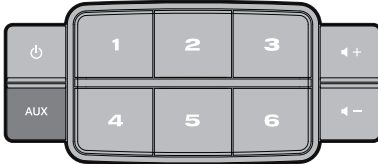

2. Relâchez la touche **AUX**.

Une barre de progression apparaît sur l'écran du système et celui-ci se réinitialise.

Remarque : Il peut être nécessaire de fermer et redémarrer l'application sur votre appareil.

Entretien

Nettoyage

Pour nettoyer votre système SoundTouch™, essuyez le boîtier avec un chiffon doux et sec. Vous pouvez également utiliser un aspirateur de faible puissance pour nettoyer la grille.

- N'utilisez pas de solvants, de produits chimiques ou d'aérosols.
- Veillez à ce qu'aucun liquide ou objet ne pénètre dans les ouvertures.

Remplacement de la pile de la télécommande



AVERTISSEMENT :

Conservez les piles et batteries, neuves ou usagées, hors de portée des enfants. Prenez garde à ne pas avaler les piles et batteries, sous peine de risque de brûlure chimique. La télécommande fournie avec ce produit contient une pile bouton. Si cette pile bouton est avalée, elle peut provoquer en moins de 2 heures de graves brûlures internes pouvant entraîner la mort. S'il n'est plus possible de fermer totalement le logement de la pile, cessez d'utiliser le produit. Si vous pensez que la pile a peut-être été avalée ou placée à l'intérieur du corps, consultez immédiatement un organisme médical. En cas de manipulation inappropriée, les piles boutons risquent de provoquer un incendie ou des brûlures chimiques. Ne rechargez pas, ne démontez pas et ne portez pas les piles et batteries à une température supérieure à 100 °C, et ne les incinerez pas. Remplacez uniquement la pile par un modèle approuvé (p. ex., UL) au lithium de 3 volts, de type CR2032 ou DL2032. Pour jeter les piles usagées, respectez la réglementation locale.

1. Utilisez une pièce de monnaie pour faire tourner le couvercle de la pile dans le sens inverse des aiguilles d'une montre.

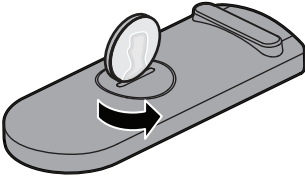

2. Retirez le couvercle. Présentez la nouvelle pile côté plat vers le haut, avec le symbole + apparent.

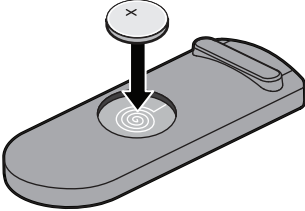

3. Remettez le couvercle en place et tournez-le dans le sens horaire pour le verrouiller.

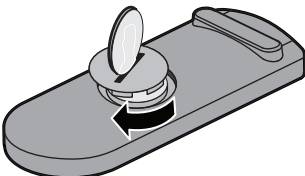

Service client

Pour obtenir une aide supplémentaire sur l'utilisation du système, contactez le service client de Bose®. Pour ce faire, consultez le guide de démarrage rapide fourni avec votre système.

Garantie limitée

Votre système SoundTouch™ est couvert par une garantie limitée. Les conditions détaillées de la garantie limitée sont notées sur le guide de démarrage rapide qui figure dans l'emballage. Consultez ce guide pour obtenir des instructions d'enregistrement. En cas d'oubli, les droits que vous confère cette garantie limitée ne s'en trouveront pas affectés.

Les informations de garantie qui accompagnent ce produit ne s'appliquent ni en Australie ni en Nouvelle-Zélande. Consultez notre site Web www.bose.com.au/warranty ou www.bose.co.nz/warranty pour plus d'informations sur les conditions de garantie en Australie et Nouvelle-Zélande.

Informations techniques

Système SoundTouch™ 30

Dimensions :	24,7 cm (H) x 43,5 cm (L) x 18,1 cm (P)	
Poids :	8,39 kg	
Alimentation électrique :	États-Unis/Canada :	120 V~ 50-60 Hz, 150 W
	International :	220-240 V~ 50-60 Hz, 150 W
	Japon:	100 V~ 50-60 Hz, 150 W

Système SoundTouch™ 20

Dimensions :	18,8 cm (H) x 31,4 cm (L) x 10,4 cm (P)	
Poids :	3,18 kg	
Alimentation électrique :	États-Unis/Canada/	
	International :	100-240 V~ 50-60 Hz, 90 W

Annexes: Configuration à l'aide d'un ordinateur

Informations importantes pour la configuration

- Vous pouvez configurer votre système avec un ordinateur, plutôt qu'avec un smartphone ou une tablette.
- Utilisez un ordinateur connecté à votre réseau Wi-Fi®.
- Utilisez l'ordinateur sur lequel votre bibliothèque musicale est enregistrée.
- Vous devez utiliser le câble USB fourni. *
- Ne connectez pas le câble USB au système avant d'en avoir reçu l'instruction par l'application.

* Le connecteur SETUP A USB à l'arrière du système est réservé à la configuration via un ordinateur. Les connecteurs USB ne permettent pas de recharger un smartphone, une tablette ou autre dispositif USB.

Utilisation d'un ordinateur de bureau pour la configuration

Si vous utilisez un ordinateur de bureau, placez provisoirement votre système à proximité de cet ordinateur pour le configurer. Lors de la configuration, l'application vous invite à raccorder provisoirement le câble USB de l'ordinateur au système.

Une fois la configuration terminée, déconnectez le câble USB de votre ordinateur et du système, et placez ce dernier à son emplacement définitif.

Configuration du système à l'aide d'un ordinateur

1. Branchez le cordon secteur à une prise électrique.
2. Ouvrez un navigateur Web sur votre ordinateur et allez à la page **SoundTouch.com/app**
Conseil : utilisez l'ordinateur sur lequel votre bibliothèque musicale est enregistrée.
3. Téléchargez et exécutez l'application SoundTouch™.
L'application vous guidera durant toute la configuration.



734227-0010

BOSE[®]
Better sound through research[®]

©2014 Bose Corporation, The Mountain,
Framingham, MA 01701-9168 USA
AM734227 Rév. 00

BOSE[®]



SoundTouch™ 30/20 series II
Wi-Fi® music system

Manuale di istruzioni

Informazioni importanti sulla sicurezza

Leggere con attenzione e seguire scrupolosamente le Informazioni importanti sulla sicurezza. Tali istruzioni consentono di configurare e utilizzare correttamente il sistema e sfruttare appieno tutte le funzionalità avanzate di cui dispone. Conservare il manuale come riferimento per il futuro.



Il simbolo del fulmine con la punta a freccia all'interno di un triangolo equilatero mette in guardia l'utente contro tensioni pericolose non isolate all'interno del telaio del sistema, di entità tale da presentare un potenziale pericolo di scossa elettrica.



Il simbolo del punto esclamativo racchiuso all'interno di un triangolo equilatero rimanda l'utente alla lettura delle importanti istruzioni di uso e manutenzione contenute nel manuale.



AVVERTENZE:

- Per ridurre il rischio di incendi o scosse elettriche, evitare di esporre il prodotto a pioggia o umidità.
- Non esporre l'apparecchio a gocce o schizzi e non porre oggetti colmi di liquidi, quali vasi, sopra o accanto all'apparecchio. Come per qualsiasi prodotto elettronico, è importante che all'interno delle parti del prodotto non penetrino liquidi, in quanto potrebbero causare guasti e/o rischio di incendio.
- Tenere le batterie nuove e usate lontano dalla portata dei bambini. Non ingerire la batteria; esiste il rischio di ustioni chimiche. Il telecomando fornito con questo prodotto contiene una batteria con celle a moneta/botone. Se la batteria con celle a moneta/botone viene ingerita, può causare gravi ustioni interne in sole 2 ore e provocare la morte. Se il vano batterie non si chiude in modo sicuro, cessare di utilizzare il prodotto. Se si pensa che la batteria possano essere stata ingerita o inserita in qualsiasi parte del corpo, richiedere immediatamente assistenza medica. Se maneggiata in modo scorretto, può causare incendi o ustioni chimiche. Non deve essere ricaricata, smontata, esposta a temperature superiori a 100 °C o bruciata. Sostituire solo con una batteria al litio da 3 V CR2032 o DL2032 approvata dall'ente preposto (ad es. UL). Le batterie usate devono essere smaltite tempestivamente.
- Non collocare sorgenti di fiamme libere (ad esempio candele accese) sull'apparecchio o nelle vicinanze dello stesso.



AVVERTENZA: Contiene pezzi di piccole dimensioni che possono rappresentare un pericolo di soffocamento. Non adatto per bambini di età inferiore ai 3 anni.



Le pile usate devono essere smaltite correttamente, attenendosi alle normative locali.
Non bruciarle.



Questo simbolo indica che il prodotto non deve essere smaltito con i rifiuti domestici, ma deve essere consegnato a una struttura di raccolta appropriata per il riciclaggio. Uno smaltimento e un riciclaggio corretti aiutano a preservare le risorse naturali, la salute e l'ambiente. Per ulteriori informazioni sullo smaltimento e sul riciclaggio di questo prodotto, rivolgersi alle autorità locali, al servizio di smaltimento dei rifiuti o al negozio presso il quale è stato acquistato.

Informazioni importanti sulla sicurezza



Questo prodotto contiene materiale magnetico. Rivolgersi al proprio medico per eventuali domande sui possibili effetti del prodotto sui dispositivi medici impiantati nel corpo umano.



ATTENZIONE:

Non apportare modifiche al sistema o agli accessori in quanto le modifiche non autorizzate possono compromettere la sicurezza, la conformità alle norme e le prestazioni del sistema.

NOTE:

- La spina dell'alimentazione o dell'accoppiatore deve essere raggiungibile facilmente e rapidamente se è utilizzata come dispositivo di spegnimento.
- Questo prodotto è destinato all'utilizzo in ambienti interni. Non è stato progettato né collaudato per l'uso in ambienti esterni, camper o imbarcazioni.
- L'etichetta del prodotto può trovarsi sul retro o sul fondo del sistema.
- Utilizzare il prodotto a una temperatura compresa tra -20°C e 45°C.

Informazioni importanti sulla sicurezza

1. Leggere queste istruzioni.
2. Conservare queste istruzioni.
3. Prestare attenzione a tutte le avvertenze.
4. Seguire tutte le istruzioni.
5. Non utilizzare l'apparato in prossimità di acqua o umidità.
6. Utilizzare solo un panno asciutto per la pulizia.
7. Non ostruire le aperture di ventilazione. Installare il prodotto in conformità con le istruzioni fornite dal produttore.
8. Non installare i diffusori in prossimità di fonti di calore, quali termosifoni, radiatori, stufe o altri apparati (compresi gli amplificatori) che generano calore.
9. Fare in modo che il cavo di alimentazione non venga calpestato o schiacciato, soprattutto in corrispondenza di spine, prese e nel punto di uscita dall'apparato.
10. Utilizzare solo sistemi di aggancio/accessori specificati dal produttore.
11. Scollegare l'apparato durante i temporali o quando rimane inutilizzato a lungo.
12. Affidarsi a personale qualificato per tutti gli interventi di assistenza. Gli interventi di assistenza si rendono necessari quando l'apparato ha subito danni di qualsiasi tipo, ad esempio se il cavo di alimentazione o la spina sono danneggiati, se è stato versato del liquido o sono caduti oggetti sull'apparato, se l'apparato è stato esposto a pioggia o umidità, se non funziona normalmente o è caduto.

Informazioni sulle normative

CAN ICES-3 (B) /NMB-3 (B)

Informazioni sui prodotti che generano rumore elettrico

Questa apparecchiatura è stata sottoposta a collaudo ed è risultata conforme ai limiti relativi ai dispositivi digitali di Classe B previsti dalla Parte 15 delle norme FCC. Tali limiti sono stati fissati allo scopo di assicurare un'adeguata protezione dalle interferenze dannose nell'ambito di un'installazione residenziale. Questa apparecchiatura genera, utilizza e può irradiare energia a radiofrequenza e, se non viene installata e utilizzata in conformità alle istruzioni fornite, può interferire negativamente con le comunicazioni radiofoniche. Non esiste tuttavia alcuna garanzia che in una particolare installazione non si verificherà alcuna interferenza. Se questo dispositivo dovesse provocare interferenze con la ricezione radiotelevisiva (determinabili spegnendo e riaccendendo l'apparecchio), si dovrà provare a eliminare tali interferenze effettuando una o più delle seguenti operazioni:

- Riorientare o riposizionare l'antenna ricevente.
- Aumentare la distanza tra il dispositivo che provoca interferenza e il ricevitore.
- Collegare il dispositivo a una presa di corrente appartenente a un circuito diverso da quello a cui è collegato il dispositivo ricevente.
- Rivolgersi al distributore o a un tecnico radiotelevisivo specializzato per ottenere assistenza.

AVVERTENZA FCC

Eventuali modifiche o alterazioni non espressamente approvate da Bose Corporation possono rendere nulla l'autorizzazione dell'utente all'utilizzo dell'apparecchiatura stessa.

Importanti informazioni sulla conformità per USA e Canada

Questo dispositivo è conforme alla parte 15 delle norme FCC e agli standard Industry Canada RSS esenti da licenza.

Il funzionamento è soggetto alle due seguenti condizioni: (1) il dispositivo non può causare interferenze dannose e (2) deve accettare le interferenze ricevute, incluse quelle che potrebbero causare un funzionamento indesiderato del dispositivo.

Questa apparecchiatura è conforme con i limiti di esposizione alle radiazioni delle normative FCC e Industry Canada previsti per un ambiente non controllato. L'apparecchiatura deve essere installata e utilizzata a una distanza minima di 20 cm tra il radiatore e il proprio corpo.

Questo dispositivo è conforme agli standard RSS di Industry Canada per i dispositivi esenti da licenza.



Bose Corporation dichiara che il presente prodotto è conforme ai requisiti essenziali e ad altre disposizioni applicabili della Direttiva 1999/5/CE e di tutte le altre direttive UE applicabili.

La dichiarazione di conformità completa è disponibile all'indirizzo: www.Bose.com/compliance.

Informazioni sulle normative

Nome e contenuto delle sostanze o degli elementi tossici o pericolosi						
	Sostanze ed elementi tossici o pericolosi					
Nome parte	Piombo (Pb)	Mercurio (Hg)	Cadmio (Cd)	Cromo esavalente (CR(VI))	Bifenile polibromurato (PBB)	Difenilietere polibromurato (PBDE)
Circuiti stampati	X	0	0	0	0	0
Parti di metallo	X	0	0	0	0	0
Parti di plastica	0	0	0	0	0	0
Diffusori	X	0	0	0	0	0
Cavi	X	0	0	0	0	0

O: indica che la quantità della sostanza tossica o pericolosa contenuta in tutti i materiali omogenei della parte è inferiore al limite previsto dallo standard SJ/T 11363-2006.

X: indica che la quantità della sostanza tossica o pericolosa contenuta in almeno uno dei materiali omogenei della parte è superiore al limite previsto dallo standard SJ/T 11363-2006.

Compilare e conservare le seguenti informazioni

Il numero di serie e di modello sono riportati sulla parte posteriore o inferiore del sistema.

Numero di serie: _____

Numero di modello: _____

Data d'acquisto: _____

Si consiglia di conservare lo scontrino in un luogo sicuro.



Made for



iPod



iPhone



iPad

AirPlay funziona con iPhone, iPad e iPod touch con iOS 4.3.3 o versione successiva, Mac con OS X Mountain Lion e PC con iTunes 10.2.2 o versione successiva.

AirPlay, iPad, iPhone, iPod, iPod touch, iTunes, Mac e OS X sono marchi commerciali di Apple Inc. negli Stati Uniti e in altri Paesi. Il marchio "iPhone" è utilizzato su licenza di Airphone K.K. App Store è un marchio di servizio di Apple Inc.

"Made for iPod", "Made for iPhone" e "Made for iPad" significa che un accessorio elettronico è stato progettato per essere collegato specificamente a un iPod, iPhone o iPad rispettivamente ed è coperto dalla certificazione dello sviluppatore che assicura la conformità agli standard prestazionali di Apple. Apple non è responsabile del funzionamento di questo dispositivo o della conformità dello stesso agli standard di sicurezza e normativi. L'uso di questo accessorio con un iPod, iPhone o iPad può influire sulle prestazioni wireless.

Android e Google Play sono marchi commerciali di Google Inc.

SoundTouch e il disegno della nota wireless sono marchi commerciali di Bose Corporation negli Stati Uniti e/o in altri paesi.

Wi-Fi è un marchio registrato di Wi-Fi Alliance.

Windows è un marchio registrato di Microsoft Corporation negli Stati Uniti e in altri Paesi.

© 2014 Bose Corporation. Nessuna parte di questo documento può essere riprodotta, modificata, distribuita o usata in altro modo senza previa autorizzazione scritta.

Sommario

Presentazione del sistema SoundTouch™ di Bose®

Vantaggi principali	8
---------------------------	---

Introduzione

Informazioni sul sistema SoundTouch™ 30/20	9
Caratteristiche del sistema	9

Configurazione del sistema

Disimballaggio	10
Alimentazione del sistema	11
Aggiunta del sistema alla rete Wi-Fi®	11
Aggiunta del sistema a un account SoundTouch™ esistente	11
Scaricamento e installazione dell'app SoundTouch™	12
Collegamento del sistema alla rete Wi-Fi® domestica.....	12

Uso del sistema

Accensione del sistema.....	13
Come ottenere informazioni sul sistema.....	13
Messaggi del display	14
Indicatore Wi-Fi®	15
Pulsanti di controllo del sistema.....	15

Controllo del sistema mediante l'app

Uso dell'app SoundTouch™	16
Come ottenere assistenza.....	16
Controllo del sistema da un altro smartphone, tablet o computer	16

Personalizzazione dei preset

Funzionamento dei preset.....	17
Cosa occorre sapere	17
Riproduzione di un preset.....	17
Impostazione di un preset.....	18

Ascolto di altre sorgenti

Riproduzione di musica da altre sorgenti	19
Riproduzione di uno stream AirPlay da un dispositivo compatibile con AirPlay	19
Collegamento di un dispositivo audio al sistema	19

Funzioni avanzate

Aggiornamento del software di sistema	20
Disattivazione della funzionalità Wi-Fi®	20
Riattivazione della funzionalità Wi-Fi®	21
Reimpostazione del sistema	21

Manutenzione

Risoluzione dei problemi.....	22
Riavvio del sistema	23
Pulizia	24
Sostituzione della pila del telecomando.....	24
Assistenza tecnica.....	25
Informazioni sulla garanzia limitata.....	25

Informazioni tecniche

Sistema SoundTouch™ 30	26
Sistema SoundTouch™ 20.....	26

Appendice: Configurazione mediante computer

Informazioni importanti sulla configurazione.....	27
Uso di un computer desktop per la configurazione.....	27
Configurazione del sistema mediante computer	27

Presentazione del sistema SoundTouch™ di Bose®

Con SoundTouch™, è possibile utilizzare in streaming radio Internet, servizi musicali e librerie musicali. Una rete Wi-Fi® domestica è tutto quello che occorre per ascoltare liberamente la propria musica preferita in ogni ambiente della casa.

Vantaggi principali

- Accesso wireless a radio Internet, servizi musicali e librerie musicali.
- Configurazione wireless da smartphone o tablet.
- Streaming della propria musica preferita facilitato grazie a preset personalizzati.
- Funzionamento con la rete Wi-Fi domestica esistente.
- App SoundTouch™ gratuita per computer, smartphone o tablet, per un controllo più avanzato.
- Possibilità di aggiungere facilmente sistemi supplementari in qualunque momento per creare un'esperienza d'ascolto multi-ambiente.
- Ampia scelta di sistemi audio Bose® per individuare la soluzione giusta per ogni stanza.

Informazioni sul sistema SoundTouch™ 30/20

Il sistema musicale SoundTouch™ Wi-Fi® consente di apprezzare un suono chiaro e potente, trasmesso in streaming e in modalità wireless tramite la rete Wi-Fi domestica. Utilizzare l'app SoundTouch™ gratuita per configurare e controllare il sistema. Vedere "Aggiunta del sistema alla rete Wi-Fi®" a pagina 11.

Caratteristiche del sistema

- Sei preset del sistema e il relativo telecomando consentono di godersi la musica con un solo tocco.
- Il display da 1,6 pollici comunica lo stato e le informazioni di sistema.
- Streaming musicale tramite AirPlay da dispositivi iPod, iPhone o iPad selezionati.
- Telecomando per il controllo con semplice puntamento e clic da un massimo di 6 m.
- Pulsanti Pollice su/Pollice giù sul telecomando per personalizzare l'ascolto.
- Connettore AUX per la riproduzione da un lettore multimediale esterno.
- Connettore Ethernet per l'accesso tramite cavo alla rete domestica.

Configurazione del sistema

Disimballaggio

Aprire con cautela la confezione e verificare che i seguenti componenti siano inclusi.

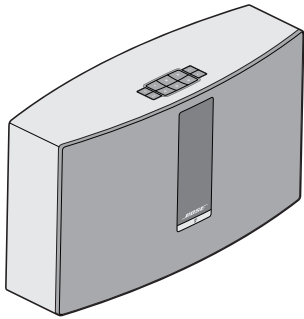

Sistema musicale SoundTouch™ Wi-Fi®

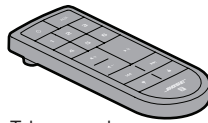

Telecomando



Cavo USB (solo per configurazione via computer)



Cavo di alimentazione

i La confezione potrebbe includere più cavi di alimentazione. Utilizzare quello adatto al proprio paese.

Nota: Se il sistema presenta parti danneggiate, non utilizzarlo. Contattare il rivenditore autorizzato Bose® locale o il centro di assistenza tecnica della Bose. Per le informazioni sui contatti fare riferimento alla guida rapida presente nella confezione del prodotto.

Conservare la confezione e il materiale di imballaggio per l'eventualità di dover trasportare il sistema o di doverlo riporre.

Alimentazione del sistema

Prima di configurare il sistema sulla rete, collegarlo all'alimentazione.

1. Collegare il cavo dell'alimentatore al connettore **POWER** del sistema.

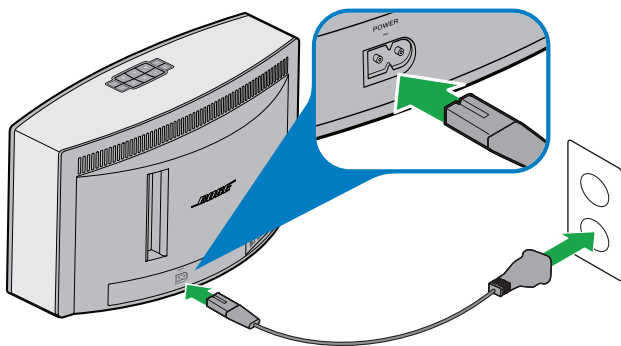

2. Inserire l'estremità opposta del cavo di alimentazione nella presa di corrente CA.

Aggiunta del sistema alla rete Wi-Fi®

Dopo aver collegato il sistema all'alimentazione, è necessario scaricare e installare l'app SoundTouch™ su uno smartphone o tablet connesso alla propria rete. L'app guiderà l'utente nei vari passaggi della procedura di connessione del sistema alla rete.

Nota: Se non si ha a disposizione uno smartphone o un tablet, è possibile utilizzare un computer per la configurazione. Vedere pagina 27.

Aggiunta del sistema a un account SoundTouch™ esistente

Se l'applicazione SoundTouch™ è già stata configurata su un altro sistema, non è necessario scaricarla di nuovo.

1. Sullo smartphone o sul tablet, selezionare l'icona SoundTouch™  per lanciare l'app.
2. Selezionare **ESPLORA > IMPOSTAZIONI > Sistemi > AGGIUNGI SISTEMA** per aggiungere un altro sistema.

L'app guida l'utente nei vari passaggi della configurazione.

Configurazione del sistema

Scaricamento e installazione dell'app SoundTouch™

Se si configura il sistema SoundTouch™ per la prima volta, è necessario installare l'app. Sullo smartphone o sul tablet, scaricare l'app **SoundTouch™ Controller**.



Bose SoundTouch™ controller app

- Utenti iOS: scaricare da App Store
- Utenti Android™: scaricare da Google Play™ Store

Collegamento del sistema alla rete Wi-Fi® domestica

Una volta installata l'app, aggiungere il sistema alla rete:

1. Sullo smartphone o sul tablet, selezionare  per lanciare l'app.
L'app guiderà l'utente nei vari passaggi della procedura di connessione del sistema alla rete Wi-Fi.
2. Seguire le istruzioni visualizzate per completare la configurazione, che include la creazione di un account SoundTouch™, l'aggiunta di una libreria musicale e l'accesso ai servizi musicali.

Accensione del sistema

Sul pad o sul telecomando, premere il pulsante di **accensione** . A seconda dello stato del sistema, il display potrebbe visualizzare un'icona, un messaggio o indicare che la riproduzione in corso. Per l'elenco delle icone che possono essere visualizzate sul display, vedere pagina 14.

Suggerimento: Per accendere il sistema è anche possibile premere un Preset o **AUX**.

Come ottenere informazioni sul sistema

Sul pannello anteriore del sistema vengono visualizzate le informazioni tramite display e indicatore Wi-Fi®.



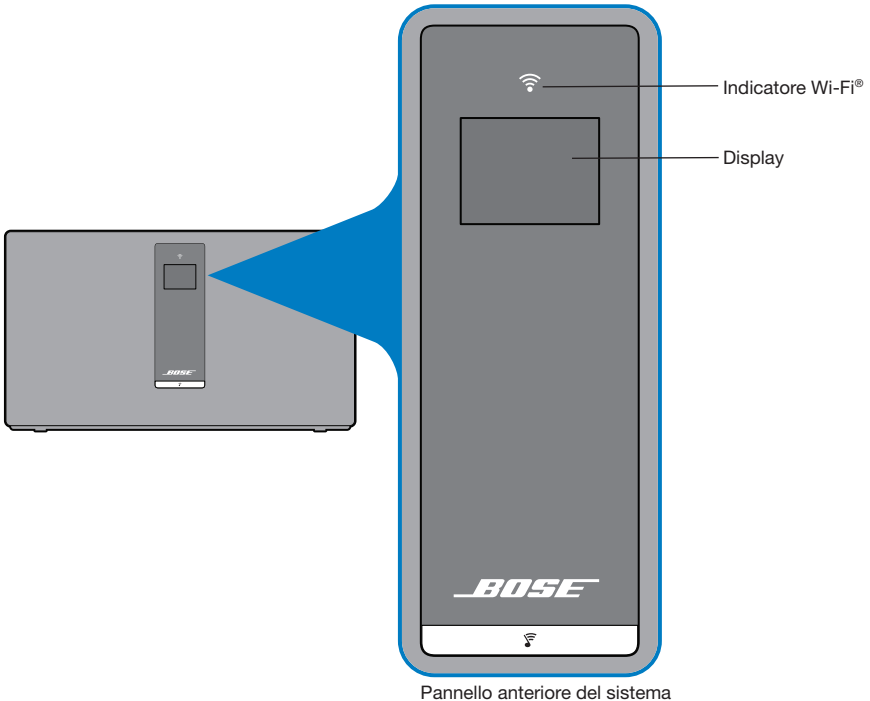







- Display: mostra messaggi di sistema e informazioni sulla riproduzione in corso (vedere pagina 14).
- Indicatore Wi-Fi®: visualizza lo stato del Wi-Fi (pagina 15).



Uso del sistema

Messaggi del display

Il display visualizza le informazioni di sistema e le icone, e può includere l'album o l'artista.

Icona del display	Descrizione
	Visualizzato alla prima accensione. Indica che occorre fare riferimento alle istruzioni di configurazione.
	Radio Internet in riproduzione
	Modalità AirPlay attiva
	Regolazione del volume in corso
	Libreria musicale in riproduzione
	Audio in più ambienti attivo
AUX	Modalità sorgente esterna attiva
1 2 3 4 5 6	Preset selezionato
	Avanzamento alla traccia successiva
	Ritorno alla traccia precedente
	Audio in pausa
	Audio interrotto

Indicatore Wi-Fi®





L'indicatore Wi-Fi  sulla parte anteriore del sistema indica lo stato del Wi-Fi.

Attività dell'indicatore	Stato del sistema
Bianco lampeggiante	Connessione alla rete Wi-Fi in corso
Bianco fisso (debole)	Sistema in modalità risparmio energetico e connesso alla rete Wi-Fi
Bianco fisso (brillante)	Sistema acceso e connesso alla rete Wi-Fi
Arancione lampeggiante	Disconnesso dalla rete Wi-Fi
Arancione fisso	Sistema in modalità di configurazione
Spento	Connessione di rete disattivata oppure sistema connesso a Ethernet

Pulsanti di controllo del sistema

I controlli del sistema sono disponibili sia sulla pulsantiera che sul telecomando. È anche possibile controllare il sistema utilizzando l'app SoundTouch™ (vedere pagina 16).

- **Pad:** consente di accendere il sistema, impostare e riprodurre i preset, regolare il volume e attivare la modalità sorgente esterna.
- **Telecomando:** attiva la stessa funzionalità del pad, oltre a caratteristiche aggiuntive: salto indietro/avanti, riproduzione/pausa e Pollice su/Pollice giù.

Pulsante	Descrizione
	Alimentazione: premere per accendere e spegnere il sistema
1 2 3 4 5 6	Sei pulsanti preset: <ul style="list-style-type: none"> • Tenere premuto per impostare un preset sull'elemento in riproduzione • Premere un preset per riprodurlo
	Aumento volume/Riduzione volume: premere aumentare o ridurre il volume
AUX	Modalità ausiliaria: premere per ascoltare il dispositivo collegato al connettore AUX
	Salto indietro/avanti: premere per saltare tracce (solo sul telecomando)
	<ul style="list-style-type: none"> • Riproduci/Pausa: premere per riprodurre o mettere in pausa l'audio • Disattivazione/riattivazione audio: premere per disattivare o riattivare l'audio di un dispositivo collegato al connettore AUX (solo telecomando)
	• Pollice su/Pollice giù: premere assegnare un "mi piace"/"non mi piace" alla selezione in corso di riproduzione

Controllo del sistema mediante l'app

Uso dell'app SoundTouch™

SoundTouch™ è un'applicazione software che permette di configurare e controllare il sistema SoundTouch™ da uno smartphone o un tablet. Utilizzando l'app, il dispositivo smart può essere utilizzato come telecomando per il sistema SoundTouch™.

L'app consente di gestire le impostazioni e i servizi musicali di SoundTouch™, consultare le stazioni radio Internet locali e internazionali, impostare e modificare i preset, trasmettere la musica in streaming al sistema, visualizzare il contenuto in corso di riproduzione e molto altro.

Dopo aver configurato il sistema all'interno della rete utilizzando l'app SoundTouch™, si è pronti per esplorare la musica in streaming e personalizzare i preset.

Come ottenere assistenza

Per ulteriore assistenza sull'uso del sistema, utilizzare i Suggerimenti della guida o la Guida nell'app.

Suggerimenti della guida

Dopo aver completato la configurazione, sullo schermo vengono visualizzati utili suggerimenti correlati all'operazione che si sta eseguendo. Questi suggerimenti indicano come usare il sistema e includono la personalizzazione dei preset.

Per attivare i suggerimenti

Se i suggerimenti sono disattivati, effettuare la procedura che segue per riattivarli.

1. Avviare l'app SoundTouch™ e fare clic su **ESPLORA > IMPOSTAZIONI > Suggerimenti della guida**.
2. Impostare **MOSTRA SUGGERIMENTI** su ON.

Guida nell'app

Per informazioni sull'uso di SoundTouch™:

1. Fare clic su **ESPLORA > GUIDA** nell'app.
2. Scorrere gli argomenti della guida.

Controllo del sistema da un altro smartphone, tablet o computer

Una volta configurato il sistema SoundTouch™ per la propria rete Wi-Fi®, è possibile controllare il sistema da qualsiasi smartphone, tablet o computer della stessa rete.

1. Connettere il dispositivo alla stessa rete del sistema.
2. Scaricare e installare l'app SoundTouch™ sul dispositivo:
 - Se si utilizza uno smartphone o un tablet, vedere a pagina 12.
 - Se si utilizza un computer, aprire un browser e andare a:

SoundTouch.com/app

Funzionamento dei preset

È possibile personalizzare sei preset con le proprie preferenze di servizi musicali: stazioni radio, playlist, artisti, album o brani della propria libreria musicale.

È possibile accedere alla musica in qualunque momento toccando un pulsante del sistema SoundTouch™ o del suo telecomando.

Suggerimento: È possibile accedere ai preset anche mediante l'app SoundTouch™ del computer, dello smartphone o del tablet.

Cosa occorre sapere

- È possibile impostare i preset dall'app, dal pad e dal telecomando.
- Se la sorgente dei preset è iTunes o la libreria musicale di Windows Media Player, verificare che il computer su cui è archiviata la libreria musicale sia acceso e connesso alla stessa rete del sistema SoundTouch™.
- Non è possibile impostare i preset da uno stream AirPlay o da un dispositivo audio collegato ad AUX.

Riproduzione di un preset

Dopo aver personalizzato i preset utilizzando l'app, premere un preset sul pad o sul telecomando per riprodurlo. Se la personalizzazione non è stata eseguita, avviare l'app e impostare i preset. Per informazioni, consultare la guida nell'app.

Se si utilizza il telecomando, puntarlo verso il sistema e premere un preset.

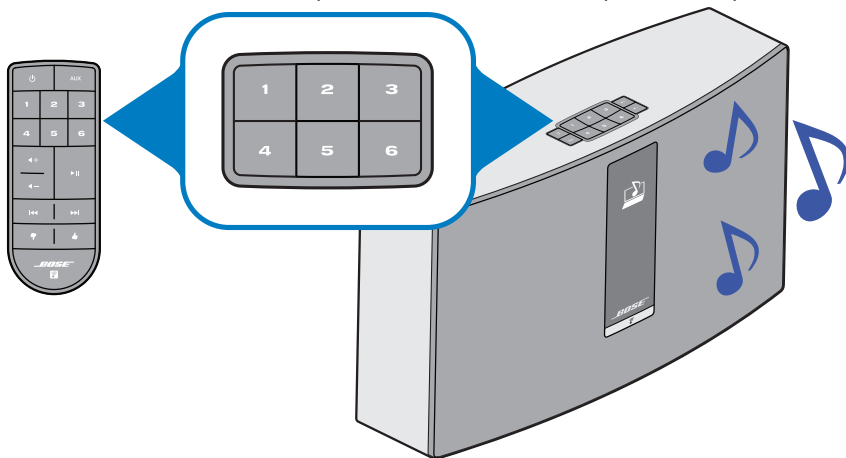

Il sistema riproduce la musica. Sul display vengono visualizzate informazioni, che possono includere un'icona, un brano o una stazione a seconda della sorgente. Vedere pagina 14.

Nota: Se la musica non viene riprodotta e sul display viene visualizzato un messaggio di preset non assegnato, vedere "Impostazione di un preset" a pagina 18.

Personalizzazione dei preset

Impostazione di un preset

1. Riprodurre musica in streaming nel sistema utilizzando l'app.
2. Durante la riproduzione della musica, tenere premuto un preset sul pad o sul telecomando per circa due secondi.

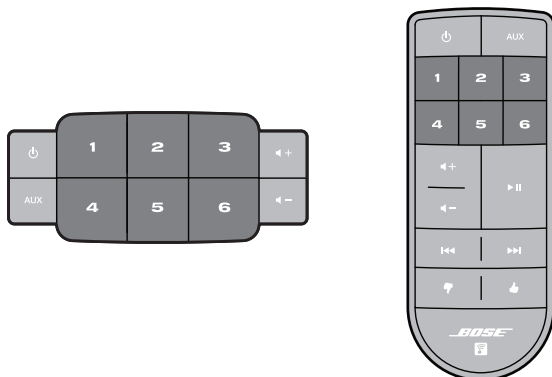

Quando un preset viene impostato, il sistema emette un segnale acustico. Sul display viene visualizzato il messaggio di nuovo preset assegnato.

Nota: Per informazioni sull'uso dell'app SoundTouch™ per impostare e modificare i preset, vedere la guida in linea dell'app.

Riproduzione di musica da altre sorgenti

È possibile utilizzare il sistema SoundTouch™ per ascoltare musica archiviata su uno smartphone, un tablet, un computer o altro tipo di dispositivo audio connettendo il dispositivo al connettore AUX o riproducendo uno stream AirPlay® tramite via Wi-Fi®.

Riproduzione di uno stream AirPlay da un dispositivo compatibile con AirPlay

Dopo aver collegato il sistema SoundTouch™ alla rete, è pronto per riprodurre audio in streaming da un dispositivo AirPlay sulla stessa rete Wi-Fi.

1. Avviare un'app musicale sul dispositivo AirPlay.
2. Sul dispositivo, toccare o fare clic su  e selezionare il nome di sistema SoundTouch™ (assegnato durante la configurazione).
3. Avviare la riproduzione di musica da una app musicale.

Collegamento di un dispositivo audio al sistema

È possibile collegare al connettore AUX IN l'uscita audio di uno smartphone, un tablet, un computer o un dispositivo audio di altro tipo. Il connettore AUX IN accetta un cavo stereo con spinotto da 3,5 mm (non fornito).

1. Utilizzando un cavo stereo, collegare il dispositivo audio al connettore AUX IN del sistema.

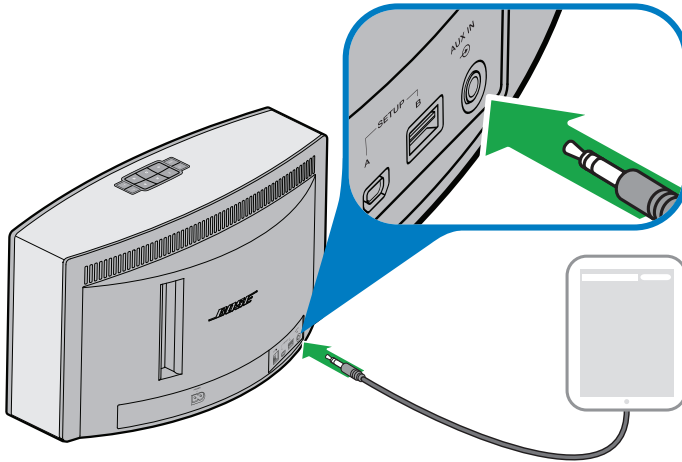



2. Sul pad o sul telecomando, premere il pulsante **AUX**.
3. Avviare la riproduzione della musica sul dispositivo audio.

Funzioni avanzate

Aggiornamento del software di sistema

L'app avvisa quando è disponibile un aggiornamento software. Tuttavia, è possibile aggiornare il software di sistema anche mediante il pad.

1. Premere  per accendere il sistema.
2. Sul pad, premere e tenere premuti **4** e  per circa cinque secondi.

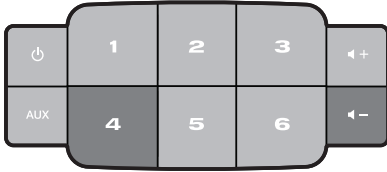



Viene visualizzato il conto alla rovescia da 5 a 1. Una barra di avanzamento indica lo stato dell'operazione.

Sul display viene visualizzato il messaggio di aggiornamento completato.

Disattivazione della funzionalità Wi-Fi®

Il sistema presenta una funzionalità Wi-Fi integrata che supporta connessioni wireless e AirPlay.

1. Premere  per accendere il sistema.
2. Sul pad, premere e tenere premuti **3** e  per circa cinque secondi.

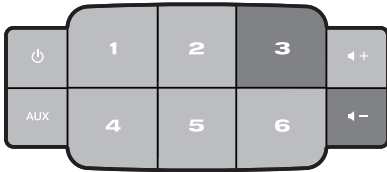

Il display visualizza il conto alla rovescia da 5 a 1 e un messaggio indicante di tenere premuto per disabilitare la connessione di rete.

L'indicatore Wi-Fi si spegne quando il Wi-Fi è disabilitato.

Riattivazione della funzionalità Wi-Fi®

Con il sistema acceso, premere e tenere premuti **3** e **◀-** per circa 5 secondi.

Il display visualizza il conto alla rovescia da 5 a 1 e un messaggio indicante di tenere premuto per abilitare la connessione di rete.

L'indicatore Wi-Fi si accende quando il Wi-Fi è abilitato.

Reimpostazione del sistema

Il ripristino delle impostazioni di sistema cancella tutte le impostazioni di sorgente, volume e rete dal sistema per ripristinare le impostazioni di fabbrica originali.

1. Premere **⏻** per accendere il sistema.
2. Sul pad, premere e tenere premuti **1** e **◀-** per circa dieci secondi.

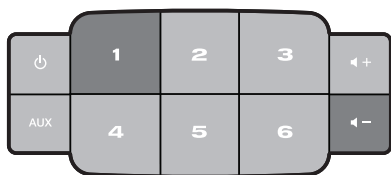

Il display visualizza il conto alla rovescia da 10 a 1 e un messaggio indicante di tenere premuto per ripristinare le impostazioni di sistema.

Il sistema viene riavviato.

3. Avviare l'app SoundTouch™ sul computer e aggiungere il sistema alla rete (vedere pagina 11).

Manutenzione

Risoluzione dei problemi

Per maggiori informazioni sulla risoluzione dei problemi, consultare la guida nell'app.

Problema	Soluzione
Impossibile completare la configurazione di rete	<ul style="list-style-type: none">• Collegare il sistema all'alimentazione.• Selezionare il nome di rete corretto e immettere la password.• Connettere il dispositivo e il sistema SoundTouch™ alla stessa rete Wi-Fi®.• Posizionare l'adattatore wireless nell'area coperta dal router.• Abilitare la funzione Wi-Fi sul dispositivo (mobile o computer) che si sta utilizzando per la configurazione.• Se il nome della rete non appare o è nascosto, selezionare Connetti manualmente a un'altra rete sulla schermata CONNETTI ALLA RETE WI-FI DOMESTICA.• Chiudere altre applicazioni aperte.• Se si usa un computer per la configurazione, controllare le impostazioni del firewall per verificare che l'app SoundTouch™ e SoundTouch™ Music Server siano tra i programmi consentiti.• Provare la connessione Internet caricando il sito www.SoundTouch.com• Riavviare il dispositivo mobile o il computer e il router.• Disinstallare l'app, ripristinare il sistema e riavviare la procedura di configurazione.
Impossibile connettersi alla rete	<ul style="list-style-type: none">• Se le informazioni della rete sono cambiate oppure se si desidera connettere il sistema a un'altra rete, consultare la guida nell'app.• Provare a connettersi alla rete tramite cavo Ethernet.
Audio intermittente o assente	<ul style="list-style-type: none">• Allontanare il sistema da possibili fonti di interferenze (forni microonde, telefoni cordless, ecc.).• Interrompere eventuali altre applicazioni di streaming audio o video.• Avvicinare il sistema o la sorgente audio al router wireless o all'access point.• Verificare che il volume del sistema non sia azzerato o troppo basso.• Staccare il cavo di alimentazione, quindi ricollegarlo dopo un minuto.
AirPlay	<ul style="list-style-type: none">• Collegare il sistema e il dispositivo AirPlay alla stessa rete.• Selezionare il sistema nel menu AirPlay del dispositivo.• Verificare che il dispositivo AirPlay sia in fase di riproduzione; aumentarne il volume.• Allontanare il dispositivo AirPlay da possibili fonti di interferenze e avvicinarlo al router wireless o all'access point.• Riavviare il dispositivo mobile o il computer e il router. <p>Nota: La prossimità del dispositivo AirPlay al sistema non è rilevante, è invece importante che sia vicino al router wireless o all'access point.</p>
I bassi sono troppo carichi o bassi	<ul style="list-style-type: none">• Regolare il livello dei bassi del sistema nell'app. Consultare la guida nell'app.

Riavvio del sistema

È possibile riavviare il sistema utilizzando il pulsante AUX. Se il sistema non risponde, è possibile forzarne il riavvio. La procedura di riavvio non cancella le impostazioni o i preset del sistema.

1. Sul pad, premere e tenere premuto **AUX** finché il display non si spegne (circa 15 secondi).

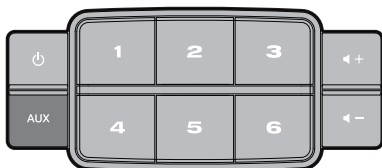

2. Rilasciare **AUX**.

Sul display viene visualizzata una barra di avanzamento e il sistema viene riavviato.

Nota: Potrebbe essere necessario chiudere e riaprire l'app sui dispositivi.

Manutenzione

Pulizia

Per pulire il sistema SoundTouch™, passare sulla superficie esterna un panno morbido e asciutto. La griglia del sistema può essere pulita delicatamente con un aspirapolvere.

- NON utilizzare solventi, prodotti chimici o spray.
- NON versare liquidi o lasciar cadere oggetti nelle aperture.

Sostituzione della pila del telecomando



AVVERTENZA:

Tenere le batterie nuove e usate lontano dalla portata dei bambini. Non ingerire la batteria; esiste il rischio di ustioni chimiche. Il telecomando fornito con questo prodotto contiene una batteria con celle a moneta/bottone. Se la batteria con celle a moneta/bottone viene ingerita, può causare gravi ustioni interne in sole 2 ore e provocare la morte. Se il vano batterie non si chiude in modo sicuro, cessare di utilizzare il prodotto. Se si pensa che la batteria possano essere stata ingerita o inserita in qualsiasi parte del corpo, richiedere immediatamente assistenza medica. Se la batteria con celle a moneta/bottone viene maneggiata in modo scorretto, può causare incendi o ustioni chimiche. Non deve essere ricaricata, smontata, esposta a temperature superiori a 100° C o bruciata. Sostituire solo con una batteria al litio da 3 V CR2032 o DL2032 approvata dall'ente preposto (ad es. UL). Le batterie usate devono essere smaltite tempestivamente.

1. Servirsi di una moneta per ruotare il coperchio della batteria leggermente in senso antiorario.

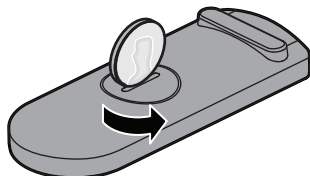

2. Rimuovere il coperchio. Inserire la nuova batteria con la parte piatta verso l'alto e il simbolo + visibile.

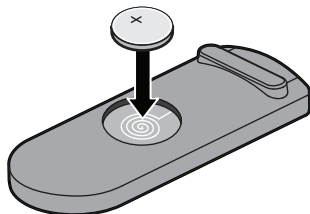

3. Inserire nuovamente il coperchio e ruotarlo in senso orario fino a quando non è fissato.

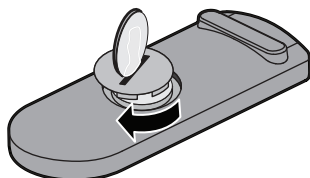

Assistenza tecnica

Per ulteriore assistenza sull'uso del sistema, contattare il centro di assistenza tecnica Bose®. Per le informazioni sui contatti fare riferimento alla guida rapida contenuta nella confezione del prodotto.

Informazioni sulla garanzia limitata

Il sistema SoundTouch™ è coperto da una garanzia limitata. I dettagli relativi alla garanzia limitata sono riportati nella guida rapida inclusa nella confezione. Per istruzioni su come registrare la garanzia, consultare la guida rapida. La mancata registrazione non inciderà in alcun modo sui diritti previsti dalla garanzia limitata.

Le informazioni di garanzia fornite con questo prodotto non sono valide in Australia e Nuova Zelanda. Per i dettagli della garanzia in Australia e Nuova Zelanda, consultare il nostro sito web all'indirizzo www.bose.com.au/warranty o www.bose.co.nz/warranty.

Informazioni tecniche

Sistema SoundTouch™ 30

Dimensioni:	24,7 cm (A) x 43,5 cm (L) x 18,1 cm (P)
Peso:	8,39 kg
Assorbimento nominale in entrata:	U.S.A./Canada: 120 V ~ 50/60 Hz, 150 W
	Altri paesi: 220-240 V ~ 50/60 Hz, 150 W
	Giappone: 100 V ~ 50/60 Hz, 150 W

Sistema SoundTouch™ 20

Dimensioni:	18,8 cm (A) x 31,4 cm (L) x 10,4 cm (P)
Peso:	3,18 kg
Assorbimento nominale in entrata:	USA/Canada/ Internazionale: 100-240 V ~ 50/60 Hz, 90 W

Appendice: Configurazione mediante computer

Informazioni importanti sulla configurazione

- Il sistema può essere configurato utilizzando un computer anziché uno smartphone o un tablet.
- Utilizzare un computer connesso alla propria rete Wi-Fi®.
- Utilizzare il computer in cui è archiviata la libreria musicale.
- È necessario il cavo USB fornito.*
- Non collegare il cavo USB fino a quando l'app non richiede di farlo.

**Il connettore SETUP A USB sul retro del sistema è utilizzabile solo per finalità di configurazione mediante computer. I connettori USB non sono progettati per caricare smartphone, tablet o dispositivi analoghi.*

Uso di un computer desktop per la configurazione

Se si utilizza un computer desktop, spostare il sistema vicino al computer per configurarlo. Durante la configurazione, l'app richiede di utilizzare il cavo USB per collegare il computer al sistema (temporaneamente).

Al termine della configurazione, scollegare il cavo USB dal computer e dal sistema, quindi spostare il sistema nella sua posizione definitiva.

Configurazione del sistema mediante computer

1. Collegare il cavo di alimentazione alla presa di corrente CA.
2. Dal computer, aprire un browser e andare a **SoundTouch.com/app**
Suggerimento: Utilizzare il computer su cui è archiviata la libreria musicale.
3. Scaricare ed eseguire l'app SoundTouch™.
L'app guida l'utente nei vari passaggi della configurazione.



734227-0010

BOSE[®]
Better sound through research[®]

©2014 Bose Corporation, The Mountain,
Framingham, MA 01701-9168 USA
AM734227 Rev. 00

BOSE[®]



 SoundTouch™ 30/20 series II
Wi-Fi® music system

Kezelési útmutató

Fontos biztonsági tudnivalók

Szánjon időt a jelen Fontos biztonsági tudnivalók elolvasására és gondos betartására. Az útmutató segítséget nyújt a rendszer helyes üzembe helyezéséhez és használatához, valamint kiváló lehetőségeinek teljes mértékű kiaknázásához. Őrizze meg az útmutatót a későbbiekre.



A háromszögbe rajzolt, nyílban végződő villámszimbólum arra figyelmezteti a felhasználót, hogy a rendszer burkolatán belül veszélyes mértékű, szigetelés nélküli feszültség található, amely elég erős ahhoz, hogy áramütést okozzon.



Az egyenlő oldalú háromszögben látható felkiáltójel a felhasználói útmutatóban található fontos üzemeltetési és karbantartási utasításokra hívja fel a felhasználó figyelmét.



VIGYÁZAT:

- A tűz és az áramütés kockázatának csökkentése érdekében a rendszert óvja az esőtől és a páratól.
- Ügyeljen arra, hogy a készülékre ne csöpögjön, illetve ne fröccsenjen víz. A készülékre és annak közelébe ne helyezzen vázát vagy más, folyadékkal töltött edényt. A többi elektronikus rendszerhez hasonlóan, ennél is vigyázzon arra, hogy a termék egyetlen részébe se kerüljön folyadék. A termékbe kerülő folyadék meghibásodáshoz vezethet, és tüzet is okozhat.
- Az új és használt elemeket gyermekek elől elzárva tartsa. Ne nyelje le az elemet! A lenyelt elem kémiai égést okozhat. A termékhez mellékelte távvezérlő egy gombelemet tartalmaz. A lenyelt gombelem mindössze 2 óra alatt súlyos belső égést okozhat, és halálos sérüléshez vezethet. Ha az elemfedél nem zárható le biztonságosan, ne használja a terméket. Ha úgy gondolja, hogy az elemet lenyelte, vagy az elem bármilyen testrészebe került, azonnal forduljon orvoshoz. A helytelenül cserélt vagy kezelt elemek robbanást, tüzet vagy kémiai égést okozhatnak. Az elemet ne szedje szét, ne hevítse 100 °C fölé és ne próbálja meg elégetni. Csereként kizárólag hatóságilag jóváhagyott (pl. UL) CR2032 vagy DL2032 típusú 3 voltos lítiumelemet használjon. A használt elemet azonnal kezelje hulladékként.
- A készülékre és annak közelébe tilos gyertyát vagy egyéb nyílt lánggal működő eszközt helyezni.



VIGYÁZAT: A termék kis részeket tartalmaz, melyeknél fennáll a lenyelés veszélye. 3 éves kor alatti gyermekek számára nem alkalmas.



A használt elemeket helyesen, a helyi előírásoknak megfelelően kezelje hulladékként.
Az elemeket tilos elégetni.



Ez a szimbólum azt jelenti, hogy a terméket nem szabad a háztartási hulladékkal együtt kidobni, hanem egy megfelelő hulladékkezelő létesítményben kell leadni, ahol gondoskodnak a termék újrahasznosításáról. A megfelelő hulladékkezelés és újrahasznosítás hozzájárul a természeti erőforrások, az emberi egészség és a környezet védelméhez. A hulladékká vált termék kezelésével és újrahasznosításával kapcsolatos további információkért forduljon a helyi önkormányzat hulladékkezeléssel megbízott szolgáltatójához, vagy ahhoz az üzlethez, ahol ezt a terméket vásárolta.

Fontos biztonsági tudnivalók



A termék mágneses anyagot tartalmaz. Ha szeretné tudni, hogy a mágneses anyag befolyásolhatja-e az Ön beültetett orvosi eszközének működését, kérjük, forduljon orvosához.



FIGYELEM!

A rendszert és tartozékait tilos módosítani. Az illetéktelen módosítások kedvezőtlenül befolyásolhatják a biztonságot, a jogszabályi megfelelést és a rendszer teljesítményét.

MEGJEGYZÉSEK:

- Ha leválasztó egységként a hálózati csatlakozódugaszt vagy a készülékcsatlakozót használja, az ilyen leválasztó egységnek mindig működőképés állapotban kell lennie.
- A termék csak zárt helyiségben használható. A berendezést nem szabad téren, lakóautóban, illetve hajón történő használatra tervezték, és az ilyen jellegű használatot nem tesztelték.
- A termékcímke a rendszer hátoldalán vagy alján található.
- Ezt a terméket $-20\text{ }^{\circ}\text{C}$ és $45\text{ }^{\circ}\text{C}$ közötti hőmérsékleten működtesse.

Fontos biztonsági tudnivalók

1. Olvassa el ezeket az utasításokat.
2. Őrizze meg ezeket az utasításokat.
3. Tartson be minden figyelmeztetést.
4. Tartsa be az összes utasítást.
5. Ne használja a készüléket víz vagy nedvesség közelében.
6. Csak száraz ronggyal tisztítsa.
7. Ne zárja el a szellőzőnyílásokat. A készüléket a gyártó utasításainak megfelelően helyezze el.
8. Ne helyezze a készüléket hőforrás, például fűtőtest, tűzhely vagy más hőtermelő berendezés (ideértve az erősítőket is) közelébe.
9. A hálózati csatlakozózsínort úgy helyezze el, hogy ne léphessenek rá, és ne csipődhessen be – főleg a dugóknál, dugaszolóaljzatoknál és azon a helyen, ahol a zsinór kilép a készülékből.
10. Kizárólag a gyártó által meghatározott kiegészítőket/tartozékokat használja.
11. Húzza ki a készülék dugóját villámláskor, vagy ha hosszabb ideig nem fogja használni.
12. Bízson minden javítást megfelelő képesítéssel rendelkező szakemberre. Szervizelésre akkor van szükség, ha a készülék valamilyen módon meghibásodott, például megsérült a hálózati csatlakozózsínórja vagy a csatlakozódugója, folyadék ömlött vagy nehéz tárgy esett rá, eső vagy nedvesség érte, működésében rendellenesség tapasztalható, vagy leesett.

Törvényi előírások

CAN ICES-3 (B) /NMB-3 (B)

Elektromos zajt keltő termékekkel kapcsolatos információk

A berendezést az FCC-előírások 15. része szerint tesztelték. Ez alapján a berendezés megfelel a B osztályú digitális eszközökre vonatkozó előírásoknak. A határértékeket úgy határozták meg, hogy megfelelő védelmet biztosítsanak a káros sugárzások ellen lakóépületen belül. A berendezés rádiófrekvenciás energiát termel, használ és sugározhat, és ha nem az utasításoknak megfelelően helyezik üzembe és használják, a rádiókommunikációra nézve káros interferenciát okozhat. Arra azonban nincs garancia, hogy adott üzembe helyezés esetén nem lép fel interferencia. Ha a berendezés nem kívánt interferenciával zavarja a rádió- vagy a tévéadást (ezt a berendezés ki- és bekapcsolásával lehet ellenőrizni), javasoljuk, hogy az interferencia kiküszöbölése érdekében próbálkozzon az alábbiak egyikével:

- Fordítsa el vagy helyezze át a vevőantennát.
- Növelje a készülék és a vevőkészülék közötti távolságot.
- A készüléket olyan aljzathoz csatlakoztassa, amelynek áramköre eltér attól, amelyhez a vevő csatlakozik.
- Forduljon a forgalmazóhoz vagy rádió-/tévészerezőhöz.

FCC-FIGYELMEZTETÉS

A Bose Corporation által kifejezetten jóvá nem hagyott módosítások vagy változtatások esetén érvénytelenné válhat a berendezés működtetésére adott felhasználói engedély.

Fontos információk az amerikai és kanadai előírások teljesítéséről

Az eszköz megfelel az FCC szabályzata 15. részének és az Industry Canada nem engedélyköteles RSS-szabványainak.

A működés során a következő két feltételnek kell eleget tenni: (1) Ez a készülék nem bocsáthat ki káros interferenciát, és (2) ennek a készüléknek el kell viselnie bármilyen interferenciát, az esetlegesen rendellenes működést okozó interferenciát is beleértve.

Ez a berendezés megfelel az FCC és az Industry Canada által a nem ellenőrzött környezetre megállapított sugárzási határértékeknek. A berendezés telepítése és működtetése során a sugárzó egység és az emberi test között legalább 20 cm-es távolságot kell tartani.

Ez a készülék megfelel az Industry Canada nem engedélyköteles RSS-szabványainak.

CE A Bose Corporation ezennel kijelenti, hogy jelen termék megfelel a rádióberendezésekre és távközlési végberendezésekre vonatkozó 1999/5/EK irányelv és minden más idevonatkozó EU-irányelv alapvető követelményeinek és egyéb rendelkezéseinek. A teljes megfeleléségi nyilatkozat megtalálható a következő címen: www.Bose.com/compliance.

Mérgező vagy veszélyes anyagok és vegyi elemek nevei a termékben						
	Mérgező vagy veszélyes anyagok és elemek					
Alkatrész neve	Ólom (Pb)	Higany (Hg)	Kadmium (Cd)	Hat vegyértékű króm (Cr(VI))	Polibrominált bifeníl (PBB)	Polibrominált difeniléter (PBDE)
NYÁK-ok	X	0	0	0	0	0
Fémrészek	X	0	0	0	0	0
Műanyag részek	0	0	0	0	0	0
Hangszórók	X	0	0	0	0	0
Kábelek	X	0	0	0	0	0

O: Azt jelzi, hogy az adott mérgező vagy veszélyes anyag mennyisége az adott alkatrész egyetlen homogén anyagában sem éri el az SJ/T 11363-2006 által meghatározott határértéket.

X: Azt jelzi, hogy az adott mérgező vagy veszélyes anyagot az alkatrész legalább egy homogén anyaga az SJ/T 11363-2006 korlátozó előírásait meghaladó mértékben tartalmazza.

Feljegyzendő adatok

A gyári szám és a típusszám a termék hátsó vagy alsó részén található.

Gyári szám: _____

Típusszám: _____

A vásárlás dátuma: _____

Őrizze meg a vásárlásról kapott számlát.



Az AirPlay a következő platformokkal használható: iPhone, iPad, iPod touch az iOS 4.3.3 vagy újabb operációs rendszerrel, Mac az OS X Mountain Lion vagy újabb operációs rendszerrel, valamint PC az iTunes 10.2.2 vagy újabb szoftverrel.

Az AirPlay, az iPad, az iPhone, az iPod, az iPod touch, az iTunes, a Mac és az OS X az Apple Inc. bejegyzett védjegye az Egyesült Államokban és más országokban. Az „iPhone” védjegy felhasználása az Aiphone K.K. engedélyével történt. Az App Store az Apple Inc. szolgáltatásának jele.

A „Made for iPod”, a „Made for iPhone”, illetve a „Made for iPad” azt jelenti, hogy az adott elektronikus tartozék kifejezetten az iPod, iPhone, illetve iPad eszközökhöz való csatlakoztatásra készült, és a fejlesztő az Apple működési követelményeinek teljesítésére vonatkozó alkalmassági bizonyítvánnyal látta el. Az Apple nem vállal felelősséget jelen eszköz működésével, illetve a biztonsági és szabályozási normáknak való megfelelésével kapcsolatban. Felhívjuk a figyelmét, hogy a tartozék iPod, iPhone vagy iPad eszközzel történő használata kedvezőtlen hatással lehet a vezeték nélküli működésre.

Az Android és a Google Play a Google, Inc. védjegyei.

A SoundTouch és a vezeték nélküli hangjegy ábrája a Bose Corporation bejegyzett védjegyei az Egyesült Államokban és más országokban.

A Wi-Fi a Wi-Fi Alliance bejegyzett védjegye.

A Windows a Microsoft Corporation bejegyzett védjegye az Egyesült Államokban és más országokban.

© 2014 Bose Corporation. Előzetes írásos engedély nélkül a jelen kiadvány semmilyen része nem sokszorosítható, módosítható, terjeszthető, illetve nem használható fel semmilyen más módon.

Tartalom

A Bose® SoundTouch™ technológiájának bemutatása

Legfontosabb előnyök	8
----------------------------	---

Bevezetés

A SoundTouch™ 30/20 rendszer bemutatása	9
Rendszerjellemzők	9

A rendszer üzembe helyezése

A rendszer kicsomagolása	10
A rendszer csatlakoztatása az áramforráshoz	11
A rendszer csatlakoztatása a Wi-Fi®-hálózathoz	11
A rendszer hozzáadása egy meglévő SoundTouch™-fiókhöz	11
A SoundTouch™ alkalmazás letöltése és telepítése	12
Csatlakoztassa rendszert az otthoni Wi-Fi®-hálózathoz	12

A rendszer használata

A rendszer bekapcsolása	13
Rendszerinformációk leolvasása	13
A kijelzőn látható üzenetek	14
Wi-Fi®-állapotjelző	15
A rendszer vezérlőgombjai	15

A rendszer vezérlése az alkalmazással

A SoundTouch™ alkalmazás használata	16
Segítség	16
A rendszer vezérlése egy másik okostelefonról, táblagépről vagy számítógépről	16

Egyéni előbeállítások használata

Az előbeállítások használata	17
Fontos tudnivalók	17
Előbeállítás lejátszása	17
Előbeállítás megadása	18

Egyéb források hallgatása

Zenehallgatás más forrásokból	19
AirPlay-kompatibilis eszközről AirPlay szolgáltatással átvitt zene lejátszása	19
Audioeszköz csatlakoztatása a rendszerhez	19

Speciális funkciók

A rendszerszoftver frissítése	20
Wi-Fi®-kapcsolat letiltása	20
A Wi-Fi-kapcsolat újraengedélyezése.....	21
A rendszer alaphelyzetbe állítása	21

Ápolás és karbantartás

Hibaelhárítás.....	22
A rendszer újraindítása	23
Tisztítás.....	24
A távvezérlő elemének cseréje	24
Ügyfélszolgálat	25
A korlátozott garanciával kapcsolatos információk.....	25

Műszaki adatok

SoundTouch™ 30 rendszer	26
SoundTouch™ 20 rendszer	26

Függelék: Üzembe helyezés számítógép segítségével

Fontos üzembe helyezési információk	27
Üzembe helyezés asztali számítógép segítségével	27
A rendszer üzembe helyezése számítógép segítségével	27

A Bose® SoundTouch™ technológiájának bemutatása

A SoundTouch™ hangrendszer lehetővé teszi az internetes rádió, a zenei szolgáltatások és a saját zenetár tartalmának vezeték nélküli sugárzását. Ha otthonában rendelkezik Wi-Fi®-kapcsolattal, akkor tetszése szerint bármelyik szobában hallgathatja a kedvenc zeneszámait.

Legfontosabb előnyök

- Az internetes rádiót, a zenei szolgáltatásokat és zenetárának tartalmát vezeték nélkül is elérheti.
- Vezeték nélküli üzembe helyezés okostelefon vagy táblagép használatával.
- Személyre szabott előbeállítások segítségével könnyedén lejátszhatja kedvenc zeneszámait.
- A rendszer a meglévő otthoni Wi-Fi-hálózattal használható.
- A számítógépéhez, okostelefonjához vagy táblagépéhez használható ingyenes SoundTouch™ alkalmazás hatékonyabb vezérlőket tartalmaz.
- A többszobás zenehallgatási élmény biztosításához a rendszer bármikor egyszerűen bővíthető.
- A Bose® hangrendszerek széles választékából kiválaszthatja az adott szobának legmegfelelőbb megoldást.

A SoundTouch™ 30/20 rendszer bemutatása

A SoundTouch™ Wi-Fi®-hangrendszerrel a teljes helyiséget betöltő, tiszta hangzással szolgáltathatja meg az otthoni Wi-Fi-hálózatán átvitt zenéket. Az ingyenes SoundTouch™ alkalmazás segít a rendszer beállításában és kezelésében. Lásd: „A rendszer csatlakoztatása a Wi-Fi®-hálózathoz”, 11. oldal.

Rendszerjellemzők

- A rendszerről vagy a távvezérlőről kezelhető hat előbeállítás, kedvenc zenéinek gyors eléréséhez.
- 1,6"-es kijelző a rendszerállapot és az információk kijelzésére.
- Az AirPlay segítségével lejátszhatja a bizonyos iPod-, iPhone- vagy iPad-eszközökön tárolt zeneszámokat.
- Távvezérlő, amellyel akár 6 méteres távolságból is kezelheti a rendszert - egyetlen gombnyomással.
- A távvezérlő felfelé és lefelé mutató gombjaival testre szabhatja a zenehallgatás élményét.
- AUX-csatlakozó külső médialejátszó hangjának lejátszására.
- Ethernet-csatlakozó az otthoni vezetékes hálózathoz.

A rendszer üzembe helyezése

A rendszer kicsomagolása

Óvatosan csomagolja ki a dobozt, és ellenőrizze a következő alkatrészek meglétét.

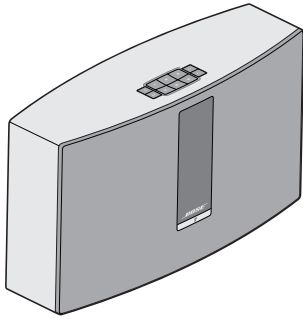

SoundTouch™ Wi-Fi® hangrendszer

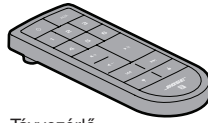

Távvezérlő



USB-kábel (csak a számítógépes üzembe helyezéshez)

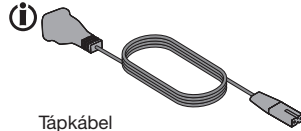

Tápkábel

i Több elektromos csatlakozószinórral rendelkezhetsz. Használja a régiójának megfelelő csatlakozószinórt.

Megjegyzés: Ha a rendszer bármelyik részén sérülést tapasztal, ne használja a rendszert. Forduljon a Bose® hivatalos viszonteladójához, vagy a Bose ügyfélszolgálatához. Az elérhetőségi adatokat a dobozban lévő rövid üzembe helyezési útmutatóban találja.

Őrizze meg a dobozt és a csomagolóanyagokat a rendszer későbbi szállítása vagy tárolása céljából.

A rendszer üzembe helyezése

A rendszer csatlakoztatása az áramforráshoz

Mielőtt a rendszert a hálózathoz csatlakoztathatná, csatlakoztassa a rendszert egy áramforráshoz.

1. Csatlakoztassa a hálózati csatlakozósínort a rendszer **POWER** csatlakozójába.

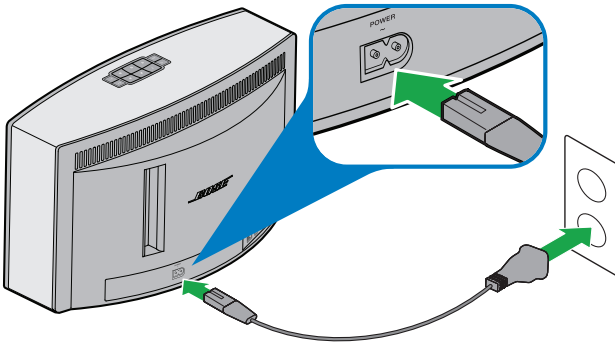

2. A hálózati csatlakozósínor másik végét csatlakoztassa egy váltakozó áramú, működő elektromos hálózati aljzathoz.

A rendszer csatlakoztatása a Wi-Fi®-hálózathoz

Miután csatlakoztatta a rendszert az elektromos hálózathoz, töltsse le és telepítse a SoundTouch™ alkalmazást a hálózathoz csatlakozó valamely okostelefonra vagy táblagépre. Az alkalmazás végigvezeti a rendszer hálózati csatlakoztatásának folyamatán.

Megjegyzés: Ha nem rendelkezik okostelefonnal vagy táblagéppel, az üzembe helyezést számítógépen keresztül is végezheti. Lásd: 27. oldal.

A rendszer hozzáadása egy meglévő SoundTouch™-fiókhhoz

Ha egy másik rendszerhez már beállította a SoundTouch™-eszközt, akkor nem kell újra letöltenie a SoundTouch™ alkalmazást.

1. Az alkalmazás elindításához válassza ki a SoundTouch™ ikont  az okostelefonon vagy a táblagépen.
2. Egy másik rendszer hozzáadásához válassza a **FELFEDEZÉS > BEÁLLÍTÁSOK > Rendszerek > RENDSZER HOZZÁADÁSA** lehetőséget. Az alkalmazás végigvezeti Önt az üzembe helyezés folyamatán.

A rendszer üzembe helyezése

A SoundTouch™ alkalmazás letöltése és telepítése

Ha ez az első alkalom, amikor üzembe helyez egy SoundTouch™ rendszert, akkor telepítenie kell az alkalmazást. Töltse le a **SoundTouch™ vezérlőalkalmazást** az okostelefonra vagy a táblagépre.



Bose SoundTouch™ vezérlőalkalmazás

- iOS-felhasználók az App Store áruházból tölthetik le az alkalmazást
- Az Android™-felhasználók a Google Play™ áruházból tölthetik le az alkalmazást.

Csatlakoztassa rendszert az otthoni Wi-Fi®-hálózathoz

Miután telepítette az alkalmazást, adja hozzá a rendszert a hálózathoz:

1. Az alkalmazás indításához válassza a  ikont.
Az alkalmazás végigvezeti a rendszer csatlakoztatásának folyamatán a Wi-Fi-hálózathoz.
2. Kövesse az alkalmazás utasításait a beállítások végrehajtásához, beleértve a SoundTouch™-fiók létrehozását, valamint a zenetár és a zenei szolgáltatások hozzáadását.

A rendszer bekapcsolása

Nyomja meg a **főkapcsolót**  a gombsoron vagy a távvezérlőn. A rendszer állapotától függően a kijelzőn egy ikon vagy a lejátszási információk láthatók. A kijelzőn megjelenő ikonok listája: 14. oldal.

Tipp: A rendszer bármelyik előbeállítás gombbal vagy az **AUX** gombbal is bekapcsolható.

Rendszerinformációk leolvasása

A szükséges információk a rendszer elülső kijelzőjéről és a Wi-Fi®-állapotjelzőről olvashatók le.

- Kijelző: rendszerüzenetek és lejátszási információk megjelenítése (lásd: 14. oldal).
- Wi-Fi-állapotjelző: a Wi-Fi-kapcsolat állapotának kijelzése (lásd: 15. oldal).

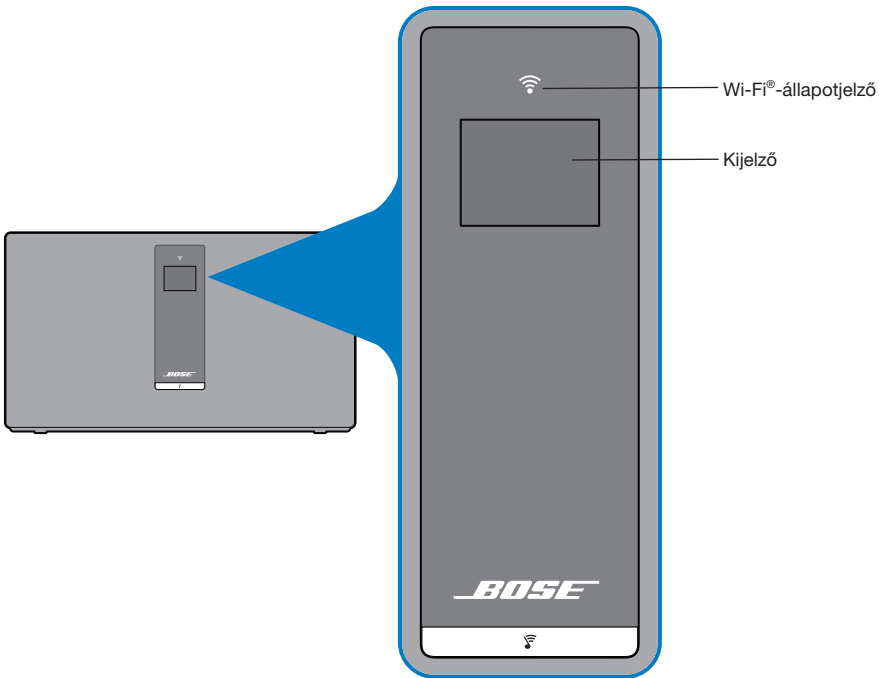











A rendszer előlapja

A rendszer használata

A kijelzőn látható üzenetek

A kijelzőn a rendszerinformációkon és ikonokon kívül az album vagy az előadó neve látható.

Kijelzőn megjelenő ikon	Leírás
	Az első bekapcsoláskor jelenik meg. A telepítési tudnivalók elolvasására hívja fel a figyelmet.
	Internetes rádió lejátszása
	AirPlay üzemmód aktív
	Hangerő módosítása
	Lejátszás a zenetárból
	Többszobás audió aktív
AUX	Külső forrás üzemmód aktív
1 2 3 4 5 6	Előbeállítás kiválasztása
	Ugrás a következő műsorszámra
	Ugrás az előző műsorszámra
	Lejátszás szüneteltetve
	Lejátszás megállítva

Wi-Fi®-állapotjelző

A rendszer elülső részén lévő Wi-Fi-állapotjelző  a Wi-Fi-kapcsolat állapotát mutatja.





Állapotjelző működése	Rendszerállapot
Villogó fehér fény	Csatlakozás a Wi-Fi-hálózathoz
Folyamatos fehér fény (halvány)	A rendszer energiatakarékos üzemmódban van és a Wi-Fi-hálózathoz csatlakozik
Folyamatos fehér fény (fényes)	A rendszer be van kapcsolva és a Wi-Fi-hálózathoz csatlakozik
Villogó borostyánsárga	Lekapcsolódva a Wi-Fi-hálózatról
Borostyán színnel világít	A rendszer beállítási módban van
Nem világít	A hálózati kapcsolódás letilva, vagy a rendszer Ethernet-hálózathoz csatlakozik

A rendszer vezérlőgombjai

A rendszer vezérlőelemei a gombsoron és a távvezérlőn találhatók.

A rendszer a SoundTouch™ alkalmazással is kezelhető (lásd: 16. oldal).

- Gombsor: lehetővé teszi a rendszer bekapcsolását, előbeállítások rögzítését és lejátszását, a hangerő szabályozását és a külső forrás üzemmód aktiválását.
- Távvezérlő: a gombsor funkciói mellett a következőket biztosítja: ugrás vissza és előre, lejátszás/szünet, felfelé és lefelé mutató jelzés.

Gomb	Leírás
	Főkapcsoló: a rendszer be-/kikapcsolásához nyomja meg
1 2 3 4 5 6	Hat előbeállítás-gomb: <ul style="list-style-type: none"> • Tartsa lenyomva, hogy az éppen lejátszott zenét hozzárendelje az adott előbeállítás-gombhoz • Nyomja meg valamelyik előbeállítás gombot a kívánt zene lejátszásához
	Hangosítás/halkítás: a hangosításhoz/halkításhoz nyomja meg a gombot
AUX	Kiegészítő mód: nyomja meg az AUX-csatlakozóhoz csatlakoztatott eszköz hallgatásához.
	Ugrás vissza/előre: nyomja meg a műsorszámok kihagyásához (csak a távvezérlőn)
	<ul style="list-style-type: none"> • Lejátszás/szünet: nyomja meg a lejátszás és a szüneteltetés közötti átváltáshoz • Némítás/hang visszakapcsolása: nyomja meg az AUX-csatlakozóba bedugott eszköz elnémításához vagy hangjának visszakapcsolásához (csak a távvezérlőről)
	<ul style="list-style-type: none"> • Felfelé/lefelé mutató ikon: segítségével jelezheti, hogy tetszett-e vagy sem az aktuálisan lejátszott műsorszám

A rendszer vezérlése az alkalmazással

A SoundTouch™ alkalmazás használata

A SoundTouch™ alkalmazás segítségével a SoundTouch™-forrást számítógépről, okostelefonról vagy táblagépről is vezérelheti. Az alkalmazás lehetővé teszi, hogy okos eszközt a SoundTouch™ rendszer kibővített távvezérlőjeként használja.

Az alkalmazással kezelheti a SoundTouch™ beállításait, hozzáadhat zenei szolgáltatásokat, tallózhat a helyi és a nemzetközi internetes rádióállomások között, beállíthatja és módosíthatja az előbeállításokat, továbbíthatja a rendszerre és lejátszhatja a zenét, megtekintheti az éppen lejátszott számot és még számos egyéb műveletet hajthat végre.

Miután csatlakoztatta a rendszert a hálózathoz a SoundTouch™ alkalmazással, készen áll a zenelejátszásra és az előbeállítások egyéni rögzítésére.

Segítség

Ha bővebb információra van szüksége a rendszer használatáról, olvassa el a tanácsokat, vagy használja az alkalmazás súgóját.

Tanácsok

Az üzembe helyezés befejezése után a kijelzőn az éppen elvégezni kívánt művelettel kapcsolatos, hasznos tanácsok láthatók. A tippek segítenek a rendszer használatában, ideértve az előbeállítások megadását is.

A tanácsok bekapcsolása

Ha korábban kikapcsolta a tanácsokat, az alábbi lépésekkel újra bekapcsolhatja azokat.

1. Indítsa el a SoundTouch™ alkalmazást, majd kattintson a **FELFEDEZÉS > BEÁLLÍTÁSOK > Tanácsok** pontokra.
2. Állítsa a TANÁCSOK MEGJELENÍTÉSE csúszkát bekapcsolt (ON) állásba.

Alkalmazás súgója

Ha bővebb információra van szüksége a SoundTouch™ alkalmazás használatáról:

1. Kattintson az alkalmazás **FELFEDEZÉS > SÚGÓ** menüelemére.
2. Böngésszen a súgótémák között.

A rendszer vezérlése egy másik okostelefonról, táblagépről vagy számítógépről

Ha beállította a SoundTouch™ rendszert az otthoni Wi-Fi®-hálózaton, a rendszert az adott hálózaton lévő bármely okostelefonról, táblagépről vagy számítógépről vezérelheti.

1. Csatlakoztassa az eszközt ahhoz a hálózathoz, amelyikhez a rendszer is csatlakozik.
2. Töltse le és telepítse a SoundTouch™ alkalmazást az eszközre:
 - Ha okostelefont vagy táblagépet használ, lásd: 12. oldal.
 - Ha számítógépet használ, nyisson meg egy böngészőt és menjen az alábbi webhelyre:

SoundTouch.com/app

Az előbeállítások használata

Kedvenc zenei szolgáltatásaihoz, csatornáihoz, zenei listáihoz, előadóihoz, albumaihoz és a zenetárban lévő zeneszámokhoz hat előbeállítást hozhat létre. A kívánt zenéket bármikor elérheti a SoundTouch™ rendszeren vagy a rendszer távvezérlőjén lévő gomb lenyomásával.

Tipp: Az előbeállításokat a számítógépén, okostelefonján vagy táblagépén található SoundTouch™ alkalmazással is lejátszhatja.

Fontos tudnivalók

- Az előbeállítás-gombokat beállíthatja az alkalmazásból, a gombsorról és a távvezérlőről.
- Ha az előbeállítást tartalmazó programhely forrása az iTunes vagy a Windows Media Player zenetár, győződjön meg róla, hogy a zenetárat tartalmazó számítógép be van kapcsolva, és ugyanahoz a hálózathoz csatlakozik, mint a SoundTouch™ rendszer.
- AirPlay-eszköz vagy az AUX-csatlakozóba csatlakoztatott eszköz nem rögzíthető az előbeállítások között.

Előbeállítás lejátszása

Miután rögzítette saját előbeállításait az alkalmazással, nyomja meg valamelyik előbeállítás-gombot a gombsoron vagy a távvezérlőn a lejátszáshoz. Ha még nem adott meg előbeállításokat, indítsa el az alkalmazást, és rögzítse a kívánt előbeállításokat. Ha segítséget szeretne kapni, tekintse meg az alkalmazás súgóját.

A távvezérlő használata esetén irányítsa a távvezérlőt a rendszer felé, miközben megnyomja az előbeállítás gombját.

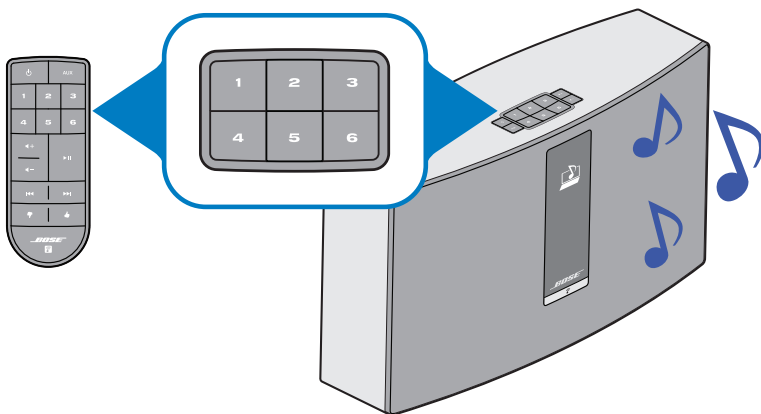

A rendszer elindítja a zenelejátszást. A kijelzőn megjelennek a megfelelő információk: a forrástól függően egy ikon, a zeneszám, vagy az állomás neve. Lásd: 14. oldal.

Megjegyzés: Ha a zene nem hallatszik, és a kijelzőn nem rögzített előbeállításra vonatkozó üzenet jelenik meg, lásd: „Előbeállítás megadása”, 18. oldal.

Egyéni előbeállítások használata

Előbeállítás megadása

1. Indítsa el a kívánt zenét a megfelelő forrásról az alkalmazás segítségével.
2. Zenelejátszás közben tartsa lenyomva az előbeállítás gombját a gombsoron vagy a távvezérlőn (kb. 2 másodpercig).

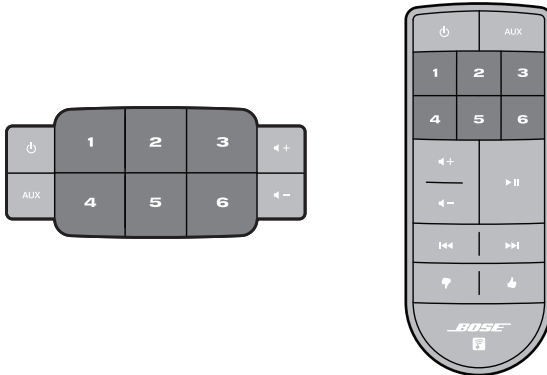

A rendszer az előbeállítás rögzítését egy hangjelzéssel nyugtázza. A kijelzőn az *Új előbeállítás rögzítve* üzenet látható.

Megjegyzés: Ha bővebb információt szeretne kapni arról, hogyan használhatja a SoundTouch™ alkalmazást az előbeállítások rögzítésére és módosítására, olvassa el az alkalmazás súgóját.

Zenehallgatás más forrásokból

A SoundTouch™ rendszer az AUX csatlakozó vagy Wi-Fi®-hálózaton keresztül történő AirPlay®-hangátvitel segítségével lehetővé teszi okostelefonon, táblagépen, számítógépen vagy más audioeszközön tárolt zenék hallgatását.

AirPlay-kompatibilis eszközről AirPlay szolgáltatással átvitt zene lejátszása

Miután csatlakoztatta a SoundTouch™ rendszert a hálózathoz, a rendszer készen áll az ugyanazon Wi-Fi-hálózathoz kapcsolódó AirPlay-eszközről történő hangátvitelre.

1. Indítson el egy zenei alkalmazást az AirPlay-eszközön.
2. Az eszközön kattintson vagy koppintson a  ikonra, majd válassza ki a SoundTouch™ rendszer nevét (amelyet az üzembe helyezés során adott meg).
3. Indítsa el a zenelejátszást egy zenei alkalmazásból.

Audioeszköz csatlakoztatása a rendszerhez

Az AUX IN aljzathoz csatlakoztathatja egy okostelefon, táblagép, számítógép vagy más típusú hangeszköz hangkimenetét. Az AUX IN aljzatba 3,5 mm-es sztereókábel-dugó illeszthető (nem tartozék).

1. Csatlakoztassa egy sztereó kábellel az audio eszközt a rendszer AUX IN aljzatába.

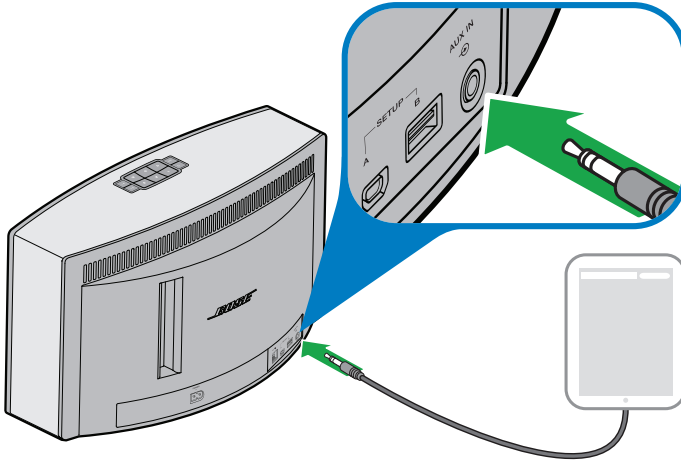



2. Nyomja meg az **AUX** gombot a távvezérlőn.
3. Indítsa el a zenelejátszást az audioeszközön.

Speciális funkciók

A rendszerszoftver frissítése

Az alkalmazás értesíti Önt, amikor egy szoftverfrissítés rendelkezésre áll. A rendszer szoftverének frissítése a gombsorról is elvégezhető.

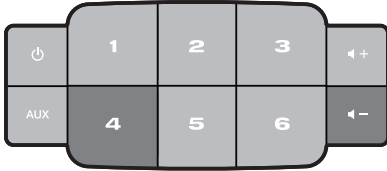

1. Nyomja meg a  gombot a rendszer bekapcsolásához.
2. A gombsoron nyomja meg és tartsa lenyomva a **4** és  gombokat (kb. 5 másodpercig).



A kijelző 5-től 1-ig visszaszámol. Az állapotot egy folyamatjelző csík mutatja. A kijelzőn megjelenik a frissítés befejezésére utaló üzenet.

Wi-Fi®-kapcsolat letiltása

A rendszer beépített Wi-Fi funkcióval rendelkezik, amely lehetővé teszi a vezeték nélküli csatlakoztatást és az AirPlay használatát.

1. Nyomja meg a  gombot a rendszer bekapcsolásához.
2. A gombsoron nyomja meg és tartsa lenyomva a **3** és  gombokat (kb. 5 másodpercig).

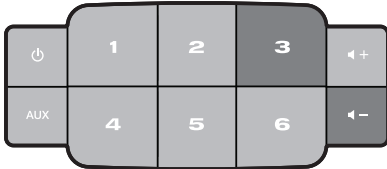

A kijelző 5-től 1-ig visszaszámol, majd megjelenik a *Tartsa lenyomva a gombokat a csatlakozás letiltásához* üzenet.

A Wi-Fi kikapcsolásakor kialszik a Wi-Fi állapotjelzője.

A Wi-Fi-kapcsolat újraengedélyezése

Miközben a rendszer be van kapcsolva, a gombsoron tartsa lenyomva a **3** és a **◀-** gombokat (kb. 5 másodpercig).

A kijelző 5-től 1-ig visszaszámol, majd megjelenik a *Tartsa lenyomva a gombokat a csatlakozás engedélyezéséhez* üzenet.

A Wi-Fi bekapcsolásakor világitani kezd a Wi-Fi állapotjelzője.

A rendszer alaphelyzetbe állítása

A gyári beállítások visszaállítása törli a rendszer összes forrás, hangerő és hálózati beállítását, és visszaállítja a rendszer gyári beállításait.

1. Nyomja meg a **⏻** gombot a rendszer bekapcsolásához.
2. A gombsoron nyomja meg és tartsa lenyomva az **1** és **◀-** gombokat (kb. 10 másodpercig).

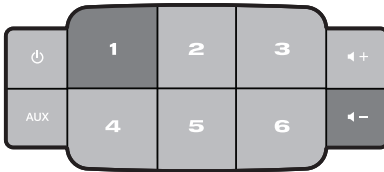

A kijelző 10-től 1-ig visszaszámol, majd megjelenik a *Tartsa lenyomva a gombokat a gyári beállítások visszaállításához* üzenet.

A rendszer újraindul.

3. Indítsa el a SoundTouch™ alkalmazást a számítógépen, majd adja hozzá a rendszert a hálózathoz (lásd: 11. oldal).

Ápolás és karbantartás

Hibaelhárítás

További hibaelhárítási információkat az alkalmazás súgójában talál.

Probléma	Teendő
A hálózat beállítása nem sikerült	<ul style="list-style-type: none">• Csatlakoztassa a rendszert az elektromos hálózathoz.• Válassza ki a megfelelő hálózatnevet és írja be a jelszót.• A készüléket és a SoundTouch™ rendszert ugyanahhoz a Wi-Fi-hálózathoz csatlakoztassa.• Helyezze a vezeték nélküli adaptert az útválasztó hatósugarába.• Engedélyezze a Wi-Fi használatát azon a készüléken (mobilkészüléken vagy számítógépen), amelyet az üzembe helyezéshez használ.• Ha a hálózat neve nem látható, vagy a hálózat rejtett, válassza a Kézi csatlakozás egy másik hálózathoz opciót a CSATLAKOZÁS AZ OTTHONI WI-FI-HÁLÓZATHOZ képernyőn.• Zárja be a többi nyitott alkalmazást.• Ha az üzembe helyezéshez számítógépet használ, a tűzfal beállításai között ellenőrizze, hogy a SoundTouch™ alkalmazás és a SoundTouch™ zenei kiszolgáló az engedélyezett programok között van-e.• A www.SoundTouch.com webhely betöltésével tesztelje az internetkapcsolatot• Indítsa újra a mobilkészüléket vagy a számítógépet és az útválasztót.• Távolítsa el az alkalmazást, állítsa vissza a rendszer alapbeállításait, és kezdje el előlről az üzembe helyezést.
Nem lehet kapcsolódni a hálózathoz.	<ul style="list-style-type: none">• Ha a hálózati információk megváltoztak, vagy ha másik hálózathoz szeretne csatlakozni, tekintse meg az alkalmazás súgóját.• Csatlakozzon a hálózathoz Ethernet-kábellel.
Szakadozó hang vagy nincs hang	<ul style="list-style-type: none">• Helyezze távolabb a rendszert az esetleges interferenciát okozó készülékektől (mikrohullámú sütő, vezeték nélküli telefonok, stb.).• Állítsa le a folyamatban lévő egyéb hang- és video-adatfolyamot generáló alkalmazásokat.• Helyezze közelebb a rendszert vagy a hangforrást a vezeték nélküli útválasztóhoz vagy hozzáférési ponthoz.• Ellenőrizze, hogy a rendszer nincs-e elnémítva, vagy a hangerő nem túl alacsony-e.• Húzza ki a tápkábelt, és egy perc elteltével dugja be újra.
AirPlay	<ul style="list-style-type: none">• A rendszert és az AirPlay-eszközt csatlakoztassa ugyanahhoz a hálózathoz.• Válassza ki a rendszert a készülék AirPlay menüjében.• Győződjön meg róla, hogy az AirPlay-eszközön folyamatban van a lejátszás; növelje meg a hangerőt.• Helyezze távolabb az AirPlay-eszközt az esetleges interferenciát okozó készülékektől, és helyezze közelebb az eszközt a vezeték nélküli útválasztóhoz vagy hozzáférési ponthoz.• Indítsa újra a mobilkészüléket vagy a számítógépet és az útválasztót. <p>Megjegyzés: Az Airplay-eszköznek nem kell a rendszer közelében lennie, elegendő, ha a vezeték nélküli útválasztó vagy hozzáférési pont hatótávolságán belül van.</p>
Túl erősek vagy túl gyengék a mélyhangok	<ul style="list-style-type: none">• Az alkalmazásban állítsa be a rendszer mélyhangszintjét. Olvassa el az alkalmazás súgóját.

A rendszer újraindítása

A rendszert az AUX gombbal indíthatja újra. Ha a rendszer nem válaszol, kikényszerítheti az újraindítását. A rendszer újraindításakor a rendszerbeállítások és az előbeállítások nem törlődnek.

1. A gombsoron tartsa lenyomva az **AUX** gombot, amíg a rendszer kijelzője ki nem kapcsol (kb. 15 másodperc).

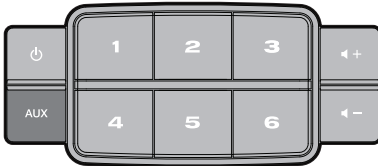

2. Engedje fel az **AUX** gombot.

A rendszer kijelzőjén megjelenik a folyamatjelző sáv, és a rendszer újraindul.

Megjegyzés: Előfordulhat, hogy a készülékein kell zárnia, majd ismét meg kell nyitnia az alkalmazást.

Ápolás és karbantartás

Tisztítás

A SoundTouch™ rendszer burkolatát puha, száraz ruhával tisztítsa. A rendszer rácsát kis szívóerőre állított porszívóval is megtisztíthatja.

- NE használjon oldószert, vegyszert és porlasztott folyadékot (sprayt).
- Ügyeljen arra, hogy semmilyen nyílásba NE kerüljön folyadék vagy idegen tárgy.

A távvezérlő elemének cseréje

VIGYÁZAT:

Az új és használt elemeket gyermekek elől elzárva tartsa. Ne nyelje le az elemet! A lenyelt elem kémiai égést okozhat. A termékhez mellékelte távvezérlő egy gombelemet tartalmaz. A lenyelt gombelem mindössze 2 óra alatt súlyos belső égést okozhat, és halálos sérüléshez vezethet. Ha az elemfedél nem zárható le biztonságosan, ne használja a terméket. Ha úgy gondolja, hogy az elemet lenyelte, vagy az elem bármilyen testrészebe került, azonnal forduljon orvoshoz. A helytelenül kicserélt vagy rosszul kezelt gombelem felrobbanhat, vagy tüzet, illetve kémiai égést okozhat. Az elemet ne szedje szét, ne hevítse 100 °C fölé és ne próbálja meg elégetni. Csereként kizárólag hatóságilag jóváhagyott (pl. UL) CR2032 vagy DL2032 típusú 3 voltos lítiumelemet használjon. A használt elemet azonnal kezelje hulladékként.

1. Egy pénzérme segítségével kissé forgassa el az elemfedelelet az óramutató járásával ellentétes irányba.

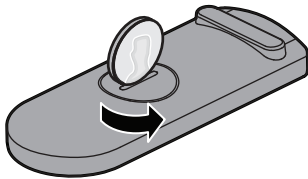

2. Vegye ki az elemfedelelet. Helyezze be az új elemet a lapos oldalával felfelé, úgy, hogy a + jel látható legyen.

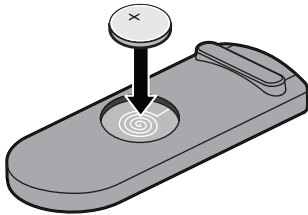

3. Helyezze vissza az elemfedelelet, és az óramutató járásával egyező irányba forgatva pattintsa vissza a helyére.

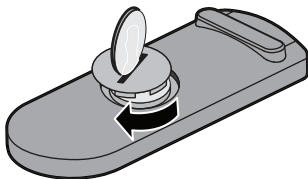

Ügyfélszolgálat

A rendszer használatával kapcsolatos további információkért forduljon a Bose® ügyfélszolgálatához. Az elérhetőségi adatokat a dobozban lévő rövid üzembe helyezési útmutatóban találja.

A korlátozott garanciával kapcsolatos információk

A SoundTouch™ rendszerre korlátozott garancia vonatkozik. A korlátozott garancia részletes leírása megtalálható a dobozban lévő rövid üzembe helyezési útmutatóban. A regisztrálásra vonatkozó útmutatást is ez a dokumentum tartalmazza. Ennek elmulasztása azonban nem érinti a korlátozott garanciából fakadó jogait.

A termékhez mellékelt garanciális útmutatón szereplő feltételek Ausztráliában és Új-Zélandon nem érvényesek. Az Ausztráliában és Új-Zélandon érvényes garanciával kapcsolatos részletes tudnivalókért keresse fel weboldalunkat a www.bose.com.au/warranty vagy a www.bose.co.nz/warranty címen.

Műszaki adatok

SoundTouch™ 30 rendszer

Méret:	24,7 cm (ma.) x 43,5 cm (szé.) x 18,1 cm (mé.)	
Tömeg:	8,39 kg	
Névleges bemeneti teljesítmény:	USA/Kanada:	120 V ~ 50–60 Hz, 150 W
	Nemzetközi:	220–240 V ~ 50–60 Hz, 150 W
	Japán:	100 V ~ 50–60 Hz, 150 W

SoundTouch™ 20 rendszer

Méret:	18,8 cm x 31,4 cm x 10,4 cm	
Tömeg:	3,18 kg	
Névleges bemeneti teljesítmény:	USA/Kanada/	100–240 V ~ 50–60 Hz, 90 W
	nemzetközi:	

Függelék: Üzembe helyezés számítógép segítségével

Fontos üzembe helyezési információk

- A rendszert okostelefon vagy táblagép használata helyett számítógép segítségével is beállíthatja.
- Az Ön Wi-Fi®-hálózatához csatlakozó számítógépet használjon.
- Azt a számítógépet használja, amelyiken a zenetárat is tárolja.
- Ehhez szükség van a mellékelt USB-kábelre. *
- Ne csatlakoztassa az USB-kábelt, amíg az alkalmazás arra utasítást nem ad.

* A rendszer hátoldalán lévő **SETUP** A USB-aljzat csak számítógépes üzembe helyezéshez való. Az USB-csatlakozók nem alkalmasak okostelefonok, táblagépek és hasonló eszközök töltésére.

Üzembe helyezés asztali számítógép segítségével

Ha asztali számítógépet használ, a rendszer beállításainak elvégzéséhez tegye a rendszert a gép közelébe. Az üzembe helyezési folyamat közben az alkalmazás utasítja a számítógép és a rendszer USB-kábellel (átmenetileg) történő csatlakoztatására.

Az üzembe helyezés után húzza ki az USB-kábelt a számítógépből és a rendszerből, majd tegye a rendszert a végleges helyére.

A rendszer üzembe helyezése számítógép segítségével

1. Dugja be a tápkábelt egy elektromos hálózati aljzatba.
2. Nyisson meg egy böngészőt a számítógépén, majd látogasson el a **SoundTouch.com/app**
Tipp: Azt a számítógépet használja, amelyiken a zenei könyvtárat tárolja.
3. Töltse le, és futtassa a SoundTouch™ alkalmazást.
Az alkalmazás végigvezeti Önt a beállítás folyamatán.



734227-0010

BOSE[®]
Better sound through research[®]

©2014 Bose Corporation, The Mountain,
Framingham, MA 01701-9168 USA
AM734227 Rev.00

BOSE[®]



 **SoundTouch™ 30/20 series II**
Wi-Fi® music system

Podręcznik użytkownika

Ważne zalecenia dotyczące bezpieczeństwa

Należy starannie przeczytać i przestrzegać Ważnych zaleceń dotyczących bezpieczeństwa. Ułatwią one prawidłowe konfigurowanie i obsługę systemu oraz korzystanie z zaawansowanych funkcji. Podręcznik użytkownika należy zachować w celu ponownego wykorzystania.



Symbol błyskawicy ze strzałką w trójkącie równobocznym ostrzega użytkownika o zagrożeniach związanych z obecnością w obudowie niez izolowanych podzespołów pod napięciem, którego wartość może być przyczyną porażenia prądem elektrycznym.



Symbol wykrzyknika w trójkącie równobocznym wskazuje użytkownikowi ważne instrukcje dotyczące obsługi i konserwacji, zamieszczone w tej instrukcji.



OSTRZEŻENIA:

- Aby ograniczyć ryzyko pożaru oraz porażenia prądem, należy chronić urządzenie przed deszczem i wilgocią.
- Nie należy narażać urządzenia na zachlapanie ani umieszczać w jego pobliżu naczyń wypełnionych płynami, takich jak wazony. Podobnie jak w przypadku innych urządzeń elektronicznych, należy zachować ostrożność, aby nie dopuścić do przedostania się rozlanych cieczy do wnętrza urządzenia. Płyny mogą spowodować awarię i/lub zagrożenie pożarowe.
- Zarówno nowe, jak i zużyte baterie należy przechowywać w miejscu niedostępnym dla dzieci. Nie wolno połykać baterii, ponieważ może to spowodować oparzenie chemiczne. Pilot zdalnego sterowania dostarczany z tym produktem jest zasilany baterią pastylkową/guzikową. Połknięcie baterii pastylkowej/guzikowej może w ciągu zaledwie 2 godzin spowodować poważne wewnętrzne oparzenia, które mogą prowadzić do śmierci. Jeżeli zasobnik na baterie nie zamyka się szczelnie, należy zaprzestać używania urządzenia. Jeżeli występuje podejrzenie połknięcia baterii lub umieszczenia jej w jakiegokolwiek części ciała, należy bezzwłocznie zasięgnąć porady lekarskiej. Nieprawidłowa wymiana lub użytkowanie może być przyczyną wybuchu, pożaru lub oparzenia chemicznego. Nie wolno ładować, demontować, ogrzewać do temperatury wyższej niż 100°C lub spalać baterii. Wymieniać jedynie na certyfikowane (np. UL) baterie litowe CR2032 lub DL2032 o napięciu 3 V. Zużyte baterie należy jak najszybciej zutylizować.
- Na urządzeniu lub w jego pobliżu nie należy umieszczać źródeł otwartego ognia, np. zapalonych świec.



OSTRZEŻENIE: Produkt zawiera małe części mogące spowodować zadławienie się. Nie jest on odpowiedni dla dzieci poniżej 3 lat.



Zużyte baterie należy utylizować w odpowiedni sposób, zgodnie z lokalnymi przepisami. Nie spalać.



Ten symbol oznacza, że produktu nie należy wyrzucać razem z innymi odpadkami z gospodarstwa domowego. Produkt należy dostarczyć do odpowiedniego miejsca zbiórki w celu recyklingu. Prawidłowa utylizacja i recykling ułatwiają ochronę zasobów naturalnych, ludzkiego zdrowia i środowiska naturalnego. Aby uzyskać więcej informacji na temat utylizacji i recyklingu tego produktu, skontaktuj się z samorządem lokalnym, z zakładem utylizacji odpadów albo ze sklepem, w którym produkt został nabyty.

Ważne zalecenia dotyczące bezpieczeństwa



Produkt zawiera elementy magnetyczne. Wszelkie wątpliwości dotyczące wpływu tych elementów na funkcjonowanie implantów medycznych należy skonsultować z lekarzem.



PRZESTROGA:

Nie należy modyfikować systemu lub akcesoriów. Nieautoryzowane modyfikacje mogą niekorzystnie wpływać na bezpieczeństwo, zgodność z przepisami i wydajność systemu.

UWAGI:

- Jeżeli urządzenie jest wyłączane przez wyjęcie wtyczki przewodu zasilającego lub przedłużacza z gniazda sieciowego, należy zapewnić możliwość swobodnego korzystania z tego elementu wyposażenia.
- Urządzenia należy używać wewnątrz pomieszczeń. Nie zostało zaprojektowane z myślą o używaniu na zewnątrz, w pojazdach ani na łodziach, jak również nie zostało pod tym względem przetestowane.
- Etykieta produktu znajduje się na dolnym lub tylnym panelu systemu.
- Z tego produktu należy korzystać w środowisku o temperaturze od -20°C do 45°C .

Ważne zalecenia dotyczące bezpieczeństwa

1. Należy przeczytać podręcznik.
2. Należy zachować te instrukcje.
3. Należy uwzględnić wszystkie ostrzeżenia.
4. Należy postępować zgodnie z instrukcjami.
5. Nie należy korzystać z urządzenia w pobliżu wody lub źródła wilgoci.
6. Urządzenie należy czyścić wyłącznie przy użyciu suchej ściereczki.
7. Nie wolno blokować szczelin wentylacyjnych. Urządzenie należy zainstalować zgodnie z zaleceniami producenta.
8. Nie wolno instalować urządzenia w pobliżu źródeł ciepła, takich jak kaloryfery, przewody kominowe, piece lub inne urządzenia (na przykład wzmacniacze) wydzielające ciepło.
9. Należy chronić przewód zasilający przed zgnieceniem oraz ściśnięciem, zwłaszcza przy wtyczkach, gniazdach i przepustach kablowych w urządzeniu.
10. Należy korzystać wyłącznie z dodatków/akcesoriów zalecanych przez producenta.
11. Urządzenie należy odłączyć od sieci zasilającej podczas burzy z wyładowaniami atmosferycznymi lub wówczas, gdy nie jest używane przez dłuższy czas.
12. Wykonanie wszystkich prac serwisowych należy zlecić wykwalifikowanemu personelowi. Wykonanie prac serwisowych jest konieczne w przypadku uszkodzenia urządzenia, na przykład w następujących okolicznościach: uszkodzenie przewodu zasilającego lub wtyczki, przedostanie się cieczy lub przedmiotów do wnętrza urządzenia, narażenie urządzenia na oddziaływanie deszczu lub wilgoci, nieprawidłowe funkcjonowanie lub upadek urządzenia.

Wytyczne dotyczące przepisów

CAN ICES-3 (B) /NMB-3 (B)

Informacje dotyczące urządzeń generujących zakłócenia elektryczne

Urządzenie zostało przetestowane oraz potwierdzona została jego zgodność z wymaganiami dla urządzeń cyfrowych klasy B, wynikającymi z części 15 przepisów FCC. Te limity określono w celu zapewnienia ochrony przed szkodliwymi zakłóceniami w instalacjach w budynkach mieszkalnych. Urządzenie wytwarza oraz wykorzystuje energię promieniowania o częstotliwościach radiowych i może powodować zakłócenia komunikacji radiowej, jeżeli nie jest zainstalowane i użytkowane zgodnie z zaleceniami producenta. Co więcej, nie można zagwarantować, że działanie niektórych instalacji nie będzie zakłócać. Jeżeli urządzenie zakłóca odbiór radiowy lub telewizyjny, co można sprawdzić, wyłączając je i ponownie włączając, zakłócenia tego typu można eliminować, korzystając z jednej z następujących metod:

- Zmiana ustawienia lub lokalizacji anteny odbiorczej.
- Zwiększenie odległości pomiędzy urządzeniem a odbiornikiem.
- Podłączenie urządzenia i odbiornika do gniazd w różnych obwodach sieci elektrycznej.
- Skonsultowanie się z dystrybutorem lub doświadczonym technikiem radiowo-telewizyjnym w celu uzyskania pomocy technicznej.

OSTRZEŻENIE KOMISJI FCC

Zmiany lub modyfikacje, które nie zostały oficjalnie zatwierdzone przez firmę Bose Corporation mogą być przyczyną anulowania autoryzacji użytkownika do korzystania z tego wyposażenia.

Ważne informacje dotyczące zgodności dla użytkowników w USA i Kanadzie

To urządzenie jest zgodne z częścią 15 zasad FCC oraz kanadyjskimi standardami branżowymi RSS dotyczącymi licencji.

Ich działanie jest uwarunkowane dwoma czynnikami: (1) urządzenie nie może powodować żadnych szkodliwych zakłóceń oraz (2) musi zachować odporność na wpływ zakłóceń zewnętrznych, w tym zakłóceń, które mogą powodować wadliwe działanie.

To urządzenie jest zgodne z normami FCC i Industry Canada dotyczącymi limitów narażenia na promieniowanie określonych dla niekontrolowanego środowiska. To urządzenie powinno być zainstalowane i obsługiwane w odległości co najmniej 20 cm między elementem promieniującym a ciałem użytkownika.

To urządzenie jest zgodne ze standardami RSS Industry Canada, które nie wymagają licencjonowania.

CE Firma Bose Corporation niniejszym deklaruje, że ten produkt jest zgodny z podstawowymi wymaganiami i zaleceniami określonymi w dyrektywie 1999/5/WE oraz innych obowiązujących dyrektywach UE. Pełna treść Deklaracji zgodności jest dostępna w witrynie www.Bose.com/compliance.

Wytyczne dotyczące przepisów

Nazwy i zawartość toksycznych lub szkodliwych substancji albo pierwiastków						
Nazwa	Toksyczne lub szkodliwe substancje albo pierwiastki					
	Ołów (Pb)	Rtęć (Hg)	Kadm (Cd)	Sześciowartościowy chrom (Cr(VI))	Polibromowany bifenyl (PBB)	Polibromowany difenyleter (PBDE)
Polichlorowane bifenyle (PCB)	X	0	0	0	0	0
Części metalowe	X	0	0	0	0	0
Części z tworzyw szt.	0	0	0	0	0	0
Głośniki	X	0	0	0	0	0
Kable	X	0	0	0	0	0

O: Wskazuje, że dana substancja toksyczna lub szkodliwa, która jest zawarta we wszystkich homogenicznych materiałach dla tej części, nie przekracza limitu określonego w normie SJ/T 11363-2006.

X: Wskazuje, że dana substancja toksyczna lub szkodliwa, która jest zawarta w co najmniej jednym z homogenicznych materiałów użytych dla tej części, przekracza limit określony w normie SJ/T 11363-2006.

Prosimy wpisać i zachować następujące informacje

Numer seryjny i modelu znajdują się na tylnym lub dolnym panelu systemu.

Numer seryjny: _____

Numer modelu: _____

Data zakupu: _____

Zalecamy przechowywanie paragonu sprzedaży w bezpiecznym miejscu.



Funkcja AirPlay działa z urządzeniami iPhone, iPad i iPod touch z systemem iOS 4.3.3 lub nowszym, komputerach Mac z systemem OS X Mountain Lion lub nowszym oraz z komputerami PC z programem iTunes 10.2.2 lub nowszym.

AirPlay, iPad, iPhone, iPod, iPod touch, iTunes, Mac i OS X są znakami towarowymi firmy Apple, Inc., zastrzeżonymi w Stanach Zjednoczonych i w innych krajach. Znak towarowy „iPhone” jest używany na podstawie licencji firmy Aiphone K.K. App Store jest znakiem usługi firmy Apple Inc.

Termin „Made for iPod”, „Made for iPhone” i „Made for iPad” oznacza, że dane urządzenie elektroniczne zaprojektowano specjalnie pod kątem odtwarzacza iPod, telefonu iPhone lub tabletu iPad i ma ono certyfikat dewelopera potwierdzający spełnienie standardów firmy Apple w zakresie działania. Firma Apple nie ponosi odpowiedzialności za działanie niniejszego urządzenia ani jego zgodność ze standardami bezpieczeństwa i standardami prawnymi. Użycie tego akcesorium z urządzeniem iPod, iPhone lub iPad może wpływać na komunikację bezprzewodową.

Android i Google Play są znakami towarowymi firmy Google, Inc.

SoundTouch i projekt bezprzewodowej nuty są znakami towarowymi firmy Bose Corporation w Stanach Zjednoczonych i innych krajach.

Wi-Fi jest zastrzeżonym znakiem towarowym organizacji Wi-Fi Alliance.

Windows jest zastrzeżonym znakiem towarowym firmy Microsoft Corporation w Stanach Zjednoczonych i innych krajach.

© 2014 Bose Corporation. Żadnej części tej publikacji nie wolno powielać, modyfikować, rozpowszechniać ani wykorzystywać w inny sposób bez uprzedniego uzyskania pisemnego zezwolenia.

Spis treści

Prezentacja systemu SoundTouch™ firmy Bose®

Kluczowe korzyści	8
-------------------------	---

Wprowadzenie

Informacje o systemie SoundTouch™ 30/20	9
Funkcje systemu.....	9

Konfigurowanie systemu

Rozpakowanie systemu.....	10
Podłączanie zasilania systemu	11
Dodawanie systemu do sieci Wi-Fi®	11
Dodawanie systemu do istniejącego konta SoundTouch™	11
Pobieranie i instalowanie aplikacji SoundTouch™	12
Podłącz system do domowej sieci Wi-Fi®	12

Użycie systemu

Włączanie systemu.....	13
Uzyskiwanie informacji o systemie.....	13
Komunikaty na wyświetlaczu	14
Wskaźnik Wi-Fi®	15
Przyciski sterowania systemu.....	15

Sterowanie systemem przy użyciu aplikacji

Używanie aplikacji SoundTouch™	16
Uzyskiwanie pomocy	16
Obsługa systemu przy użyciu innego smartfona, tabletu lub komputera...	16

Personalizacja ustawień wstępnych użytkownika

Opis ustawień wstępnych	17
Co należy wiedzieć	17
Odtwarzanie ustawienia wstępnego	17
Konfigurowanie ustawienia wstępnego.....	18

Korzystanie z innych źródeł

Odtwarzanie dźwięku z innych źródeł.....	19
Odtwarzanie strumienia AirPlay z urządzenia zgodnego z funkcją AirPlay.	19
Podłączanie urządzenia audio do systemu.....	19

Funkcje zaawansowane

Aktualizowanie oprogramowania systemu	20
Wyłączanie funkcji Wi-Fi®	20
Ponowne włączanie funkcji Wi-Fi®	21
Resetowanie systemu	21

Konserwacja

Rozwiązywanie problemów	22
Ponowne uruchamianie systemu	23
Czyszczenie	24
Wymiana baterii pilota zdalnego sterowania.....	24
Dział Obsługi Klientów.....	25
Informacje dotyczące ograniczonej gwarancji.....	25

Dane techniczne

System SoundTouch™ 30.....	26
System SoundTouch™ 20.....	26

Załącznik: Konfigurowanie przy użyciu komputera

Ważne informacje dotyczące konfiguracji	27
Użycie komputera stacjonarnego do konfiguracji	27
Konfigurowanie systemu przy użyciu komputera.....	27

Prezentacja systemu SoundTouch™ firmy Bose®

Dzięki systemowi SoundTouch™ można słuchać internetowych stacji radiowych oraz korzystać z usług i bibliotek muzycznych. Dzięki domowej sieci Wi-Fi® możesz słuchać ulubionej muzyki w dowolnym pokoju.

Kluczowe korzyści

- Bezprzewodowy dostęp do radia internetowego, usług i bibliotek muzycznych.
- Bezprzewodowa konfiguracja przy użyciu smartfona lub tabletu
- Możliwość odtwarzania ulubionej muzyki z użyciem spersonalizowanych ustawień wstępnych.
- Działanie w ramach istniejącej sieci Wi-Fi.
- Darmowa aplikacja SoundTouch™ na komputer, smartfon lub tablet zapewnia jeszcze większe możliwości sterowania.
- W dowolnym momencie można dodać kolejne systemy umożliwiające odtwarzanie dźwięku w wielu pomieszczeniach.
- Szeroki wybór systemów audio firmy Bose® pozwala na wybór odpowiedniego rozwiązania dla każdego pomieszczenia.

Informacje o systemie SoundTouch™ 30/20

System muzyczny SoundTouch™ Wi-Fi® odtwarza strumieniowo wyraźny dźwięk przestrzenny bezprzewodowo za pośrednictwem sieci Wi-Fi. Bezpłatna aplikacja SoundTouch™ umożliwia konfigurowanie systemu i sterowanie nim. Zobacz „Dodawanie systemu do sieci Wi-Fi” na stronie 11.

Funkcje systemu

- Sześć ustawień wstępnych w systemie i pilocie zdalnego sterowania umożliwia szybkie odtwarzanie muzyki.
- Wyświetlacz o przekątnej 1,6 cala wyświetla komunikaty dotyczące stanu systemu oraz informacje.
- Funkcja AirPlay umożliwia strumieniowe przesyłanie muzyki z wybranego urządzenia iPod, iPhone lub iPad.
- Pilot zdalnego sterowania umożliwia obsługę z odległości 6 metrów.
- Przyciski Kciuk w górę/Kciuk w dół na pilocie zdalnego sterowania umożliwiające personalizowane słuchanie.
- Złącze AUX umożliwia odtwarzanie z zewnętrznego odtwarzacza multimedialnego.
- Złącze Ethernet zapewnia przewodowy dostęp do sieci domowej.

Konfigurowanie systemu

Rozpakowanie systemu

Ostrożnie rozpakuj opakowanie i upewnij się, że zawiera elementy przedstawione poniżej.

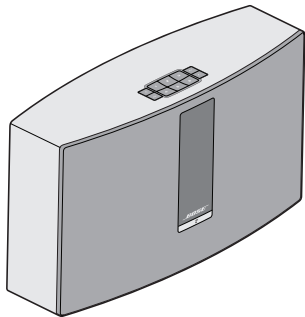

System muzyczny SoundTouch™ Wi-Fi®



Pilot zdalnego sterowania



Kabel USB
(tylko konfiguracja z użyciem komputera)

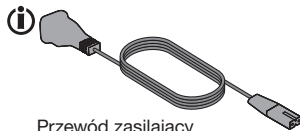

Przewód zasilający

i System może zostać dostarczony z wieloma przewodami zasilającymi. Użyj odpowiedniego przewodu zasilającego w zależności od regionu.

Uwaga: Nie wolno korzystać ze składników systemu, które zostały uszkodzone podczas transportu. Należy powiadomić autoryzowanego dystrybutora produktów firmy Bose® lub Dział Obsługi Klientów firmy Bose. Należy skorzystać z listy adresów w przewodniku szybkiego startu dostarczonym w opakowaniu z systemem.

Zachowaj opakowanie w celu ponownego wykorzystania w przyszłości.

Podłączanie zasilania systemu

Przed rozpoczęciem konfiguracji systemu w sieci należy go podłączyć do zasilania.

1. Podłącz przewód zasilający do złącza **POWER** systemu.

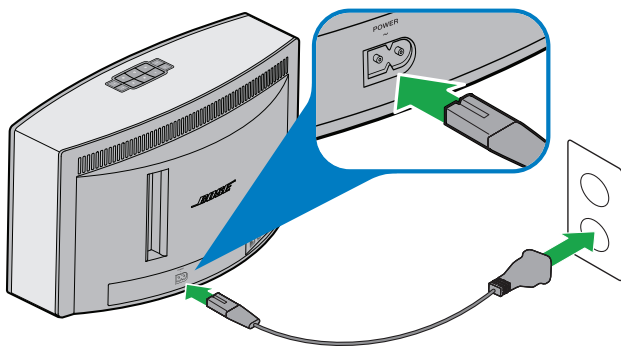

2. Podłącz drugie zakończenie przewodu zasilającego do gniazdka elektrycznego.

Dodawanie systemu do sieci Wi-Fi®

Po podłączeniu systemu do zasilania należy na smartfonie lub tablecie połączonym z siecią pobrać i zainstalować aplikację SoundTouch™. Aplikacja przeprowadzi Cię przez proces podłączania systemu do sieci.

Uwaga: Jeśli nie masz smartfona ani tabletu, możesz użyć komputera w celu przeprowadzenia konfiguracji. Zobacz strona 27.

Dodawanie systemu do istniejącego konta SoundTouch™

Jeśli skonfigurowano już aplikację SoundTouch™ dla innego systemu, nie trzeba ponownie pobierać aplikacji SoundTouch™.

1. Na smartfonie lub tablecie wybierz ikonę SoundTouch™ , aby uruchomić aplikację.
2. Wybierz kolejno opcje **EKSPLORUJ > USTAWIENIA > Systemy > DODAJ SYSTEM**, aby dodać kolejny system.

Aplikacja przeprowadzi użytkownika przez proces konfiguracji.

Konfigurowanie systemu

Pobieranie i instalowanie aplikacji SoundTouch™

Podczas pierwszej konfiguracji systemu SoundTouch™ należy zainstalować aplikację. Pobierz na smartfonie lub tablecie **aplikację kontrolera SoundTouch™**.



Bose SoundTouch™ controller app

- Użytkownicy systemu iOS: do pobrania w App Store
- Użytkownicy systemu Android™: do pobrania w sklepie Google Play™

Podłącz system do domowej sieci Wi-Fi®

Po zainstalowaniu aplikacji dodaj system do sieci:

1. Na smartfonie lub tablecie wybierz ikonę  , aby uruchomić aplikację. Aplikacja przeprowadzi Cię przez proces podłączania systemu do sieci Wi-Fi.
2. Postępuj zgodnie z instrukcjami wyświetlanymi w aplikacji, aby zakończyć konfigurację, włącznie z utworzeniem konta SoundTouch™ oraz dodaniem biblioteki muzycznej i usług muzycznych.

Włączanie systemu

Naciśnij przycisk **Power**  na panelu przycisków lub pilocie zdalnego sterowania. Na wyświetlaczu może być widoczna ikona, komunikat lub informacje dotyczące odtwarzanego pliku zależnie od stanu systemu. Listę ikon, które mogą pojawiać się na wyświetlaczu, zamieszczono na stronie 14.

Porada: Można również nacisnąć ustawienie wstępne lub **AUX** , aby włączyć zasilanie systemu.

Uzyskiwanie informacji o systemie

Na przednim panelu systemu są wyświetlane informacje za pomocą wyświetlacza i wskaźnika Wi-Fi®.

- Wyświetlacz: komunikaty systemowe oraz informacje dotyczące odtwarzanego pliku (strona 14).
- Wskaźnik Wi-Fi: informacje dotyczące stanu sieci Wi-Fi (strona 15).

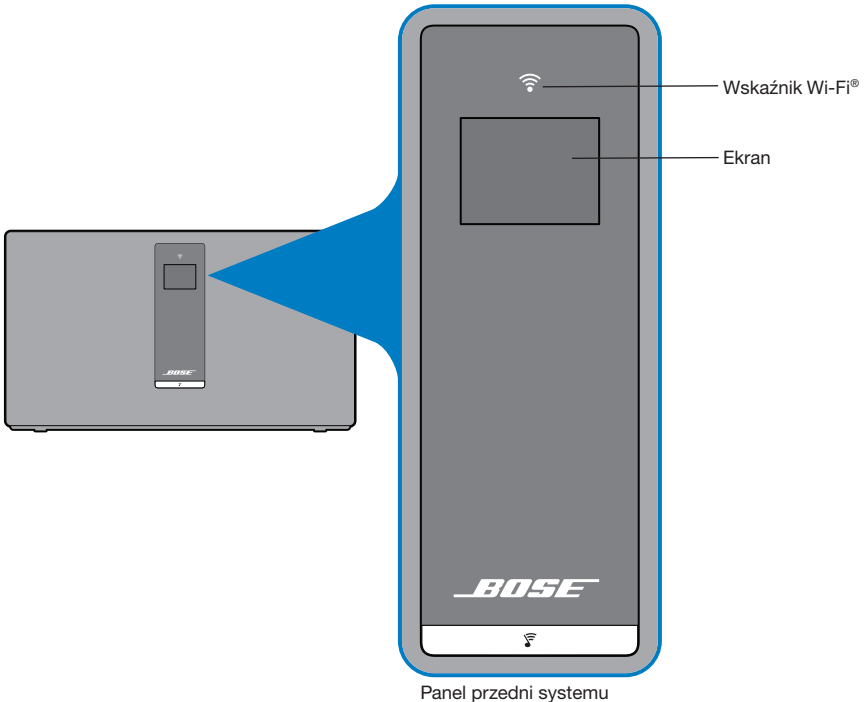

Panel przedni systemu

Użycie systemu

Komunikaty na wyświetlaczu

Na wyświetlaczu są widoczne informacje systemowe, ikony oraz informacje dotyczące albumu lub wykonawcy.

Ikona wyświetlacza	Opis
	Pojawia się po początkowym włączeniu zasilania. Zaleca korzystanie z instrukcji dotyczących konfiguracji
	Odtwarzanie radia internetowego
	Tryb AirPlay został uaktywniony
	Trwa regulacja poziomu głośności
	Trwa odtwarzanie biblioteki muzycznej
	Uaktywniony został tryb odsłuchu w wielu pomieszczeniach
AUX	Tryb AUX został uaktywniony
1 2 3 4 5 6	Wybrano ustawienie wstępne
	Przejdźcie do następnej ścieżki
	Przejdźcie do poprzedniej ścieżki
	Odtwarzanie audio zostało wstrzymane
	Odtwarzanie audio zostało zatrzymane

Wskaźnik Wi-Fi®





Wskaźnik Wi-Fi  na przednim panelu systemu informuje o stanie sieci Wi-Fi.

Opis wskaźnika	Stan systemu
Miga (biały)	Trwa łączenie z siecią Wi-Fi
Włączony na stałe (biały, przyciemniony)	Tryb energooszczędny i połączenie z siecią Wi-Fi
Włączony na stałe (biały, jasny)	System jest włączony i połączony z siecią Wi-Fi
Miga (bursztynowy)	Odlącono od sieci Wi-Fi
Świeci (bursztynowy)	System jest przełączony do trybu konfiguracji
Wyłączony	Obsługa sieci jest wyłączona lub system jest połączony z siecią Ethernet

Przyciski sterowania systemem

Elementy sterowania systemem są dostępne na panelu przycisków i pilocie zdalnego sterowania. Systemem można również sterować przy użyciu aplikacji SoundTouch™ (strona 16).

- Panel przycisków: umożliwia włączanie zasilania systemu, konfigurowanie i odtwarzanie ustawień wstępnych, regulowanie głośności i uaktywnianie trybu AUX.
- Pilot zdalnego sterowania: umożliwia dostęp do tych samych funkcji co panel przycisków, a oprócz nich obsługuje: przeskakiwanie do tyłu/przeskakiwanie do przodu, odtwarzanie/wstrzymywanie oraz kciuk w górę i kciuk w dół.

Przycisk	Opis
	Zasilanie: Naciśnij przycisk, aby włączyć/wyłączyć system.
1 2 3 4 5 6	Sześć przycisków ustawień wstępnych: <ul style="list-style-type: none"> • Naciśnij i przytrzymaj, aby skonfigurować ustawienie wstępne zgodnie z bieżącym odtwarzaniem. • Naciśnij przycisk ustawienia wstępnego, aby rozpocząć odtwarzanie.
	Zwiększanie/zmniejszanie głośności: Naciśnij, aby zwiększyć/zmniejszyć poziom głośności.
AUX	Uaktywnienie wejścia AUX: Naciśnij, aby słuchać dźwięku z urządzenia podłączonego do złącza AUX.
	Przeskocz do tyłu/Przeskocz do przodu: Naciśnij, aby pominąć ścieżki (tylko pilot zdalnego sterowania).
	<ul style="list-style-type: none"> • Rozpoczęcie/wstrzymanie odtwarzania: Naciśnij, aby rozpocząć lub wstrzymać odtwarzanie. • Wyciszenie/wyłączenie wyciszenia: Naciśnij, aby wyciszyć lub wyłączyć wyciszenie dźwięku z urządzenia podłączonego do złącza AUX (tylko pilot zdalnego sterowania).
	<ul style="list-style-type: none"> • Kciuk w górę/Kciuk w dół: Naciśnij, by oznaczyć lubię/nie lubię aktualnie odtwarzaną pozycję.

Sterowanie systemem przy użyciu aplikacji

Używanie aplikacji SoundTouch™

Aplikacja SoundTouch™ to aplikacja umożliwiająca sterowanie systemem SoundTouch™ przy użyciu smartfona, tabletu lub komputera. Aplikacja używana na urządzeniu przenośnym działa jak wielofunkcyjny pilot zdalnego sterowania systemu SoundTouch™.

Aplikacja umożliwia zarządzanie ustawieniami systemu SoundTouch™, dodawanie usług muzycznych, przeglądanie lokalnych i globalnych stacji radiowych, konfigurowanie i zmienianie ustawień wstępnych, odtwarzanie strumieniowe muzyki w systemie, wyświetlanie odtwarzanych systemów i wiele więcej.

Po skonfigurowaniu systemu w sieci przy użyciu aplikacji SoundTouch™ można eksplorować muzykę odtwarzaną strumieniowo i personalizować ustawienia wstępne.

Uzyskiwanie pomocy

Jeżeli konieczne jest uzyskanie dodatkowych informacji dotyczących korzystania z systemu, należy skorzystać z Porad lub Pomocy aplikacji.

Porady

Po zakończeniu konfiguracji użyteczne porady pojawiają się na ekranie zależnie od wykonywanego zadania. Te porady informują o tym, jak należy korzystać z systemu, łącznie z personalizacją ustawień wstępnych.

Aby uaktywnić porady:

Jeżeli porady zostały wyłączone, można je włączyć zgodnie z następującą procedurą.

1. Uruchom aplikację SoundTouch™ i kliknij polecenia **EKSPLORUJ > USTAWIENIA > Porady**.
2. Przesuń suwak PORADY do położenia **Wł.**

Pomoc aplikacji

Aby uzyskać informacje dotyczące korzystania z aplikacji SoundTouch™:

1. Kliknij polecenia **EKSPLORUJ > POMOC** w aplikacji.
2. Przeglądaj tematy Pomocy.

Obsługa systemu przy użyciu innego smartfona, tabletu lub komputera

Po skonfigurowaniu systemu SoundTouch™ w domowej sieci Wi-Fi® można sterować systemem przy użyciu dowolnego smartfona, tabletu lub komputera w tej samej sieci.

1. Podłącz urządzenie do tej samej sieci co system.
2. Na urządzeniu pobierz i zainstaluj aplikację SoundTouch™:
 - Jeśli używasz smartfona lub tabletu, patrz strona 12.
 - Jeśli korzystasz z komputera, uruchom przeglądarkę internetową i przejdź do:

SoundTouch.com/app

Personalizacja ustawień wstępnych użytkownika

Opis ustawień wstępnych

Można spersonalizować sześć ustawień wstępnych dla ulubionych usług muzycznych, stacji, list odtwarzania, wykonawców, albumów lub utworów w bibliotece muzycznej. Można uzyskać dostęp do muzyki w dowolnej chwili przy użyciu przycisku systemu SoundTouch™ lub pilota zdalnego sterowania.

Porada: Można także skorzystać z ustawień wstępnych, używając aplikacji SoundTouch™ na komputerze, smartfonie lub tablecie.

Co należy wiedzieć

- Ustawienia wstępne można konfigurować przy użyciu aplikacji, panelu przycisków lub pilota zdalnego sterowania.
- Jeżeli wstępnie ustawionym źródłem jest biblioteka muzyczna iTunes lub Windows Media Player, należy upewnić się, że komputer, na którym znajduje się biblioteka, jest włączony i połączony z tą samą siecią, z którą jest połączony system SoundTouch™.
- Nie można konfigurować ustawień wstępnych ze strumienia AirPlay lub urządzenia audio podłączonego do złącza AUX.

Odtwarzanie ustawienia wstępnego

Po spersonalizowaniu ustawień wstępnych przy użyciu aplikacji naciśnij przycisk tego ustawienia na panelu lub pilocie zdalnego sterowania, aby rozpocząć odtwarzanie. Jeżeli ustawienia wstępne nie zostały skonfigurowane, uruchom aplikację i skonfiguruj te ustawienia. Aby uzyskać pomoc, skorzystaj z Pomocy aplikacji.

Jeżeli używany jest pilot zdalnego sterowania, należy skierować go w stronę systemu i nacisnąć przycisk ustawienia wstępnego.

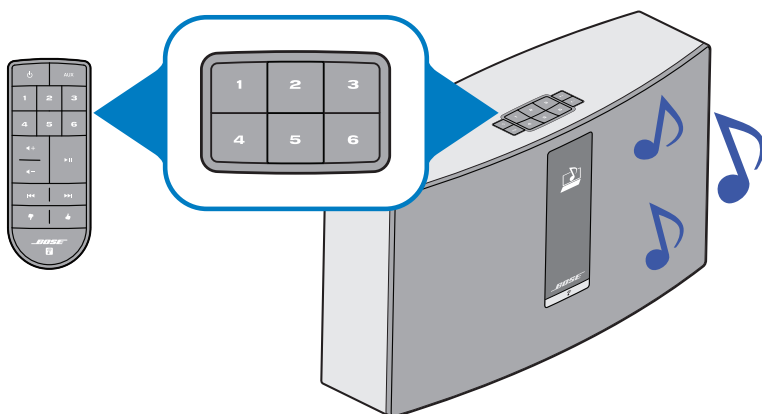

System zaczyna odtwarzać muzykę. Na wyświetlaczu są widoczne informacje, takie jak ikona, tytuł utworu lub nazwa stacji, zależnie od źródła. Patrz strona 14.

Uwaga: Jeżeli muzyka nie jest odtwarzana i wyświetlany jest komunikat dotyczący nieprzypisanego ustawienia wstępnego, patrz „Konfigurowanie ustawienia wstępnego” na stronie 18.

Personalizacja ustawień wstępnych użytkownika

Konfigurowanie ustawienia wstępnego

1. Przesyłaj muzykę strumieniowo do systemu przy użyciu aplikacji.
2. Podczas odtwarzania muzyki naciśnij i przytrzymaj przycisk ustawienia wstępnego na panelu lub pilocie zdalnego sterowania (przez około 2 sekundy).

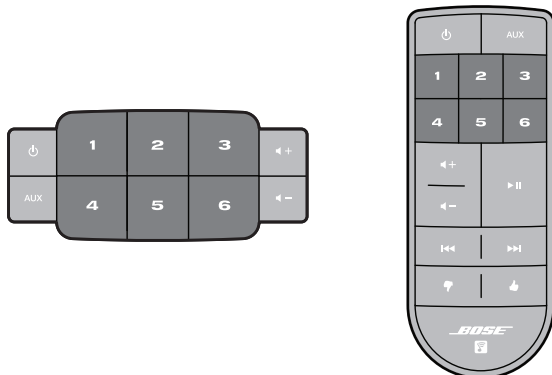

System generuje krótki sygnał dźwiękowy po skonfigurowaniu ustawienia wstępnego. Komunikat informujący o *przyписaniu nowego ustawienia wstępnego* pojawia się na wyświetlaczu.

Uwaga: Aby uzyskać informacje dotyczące konfigurowania i zmiany ustawień wstępnych przy użyciu aplikacji SoundTouch™, skorzystaj z Pomocy aplikacji.

Odtwarzanie dźwięku z innych źródeł

Korzystając z systemu SoundTouch™, można słuchać muzyki przechowywanej w smartfonie, tablecie, komputerze lub innym urządzeniu audio, podłączając je do złącza AUX lub odtwarzając strumień AirPlay® za pośrednictwem sieci Wi-Fi®.

Odtwarzanie strumienia AirPlay z urządzenia zgodnego z funkcją AirPlay

Po połączeniu systemu SoundTouch™ z siecią można przysyłać audio strumieniowo z urządzenia AirPlay w tej sieci Wi-Fi.

1. Uruchom aplikację muzyczną w urządzeniu AirPlay.
2. Na urządzeniu naciśnij lub kliknij przycisk  i wybierz nazwę systemu SoundTouch™ (przypisaną podczas konfiguracji).
3. Rozpocznij odtwarzanie muzyki przy użyciu aplikacji muzycznej.

Podłączanie urządzenia audio do systemu

Można podłączyć wyjście audio smartfonu, tabletu, komputera lub innego urządzenia audio do złącza AUX IN. Do złącza AUX IN można włożyć wtyczkę kabla stereofonicznego o średnicy 3,5 mm (nieuwzględniony w zestawie).

1. Podłącz urządzenie audio do złącza AUX IN systemu przy użyciu kabla stereofonicznego.

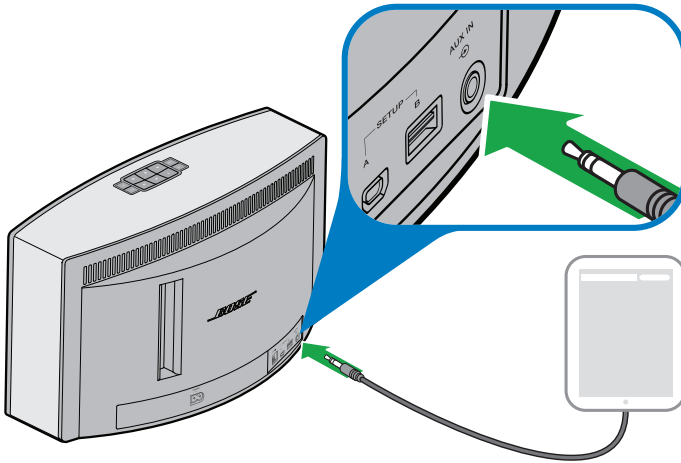



2. Naciśnij przycisk **AUX** na panelu lub pilocie zdalnego sterowania.
3. Rozpocznij odtwarzanie muzyki przy użyciu urządzenia audio.

Funkcje zaawansowane

Aktualizowanie oprogramowania systemu

Aplikacja informuje o dostępności aktualizacji oprogramowania. Oprogramowanie systemu można zaktualizować także przy użyciu panelu przycisków.

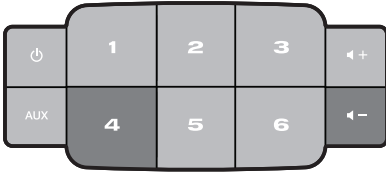

1. Naciśnij przycisk , aby włączyć zasilanie systemu.
2. Naciśnij i przytrzymaj przyciski **4** i  (przez około 5 sekund) na panelu przycisków.



Na wyświetlaczu odliczane są wartości od 5 do 1. Pasek postępu wskazuje stan. Komunikat dotyczący ukończenia aktualizacji pojawia się na wyświetlaczu.

Wyłączanie funkcji Wi-Fi®

System ma wbudowany moduł Wi-Fi umożliwiający obsługę połączenia bezprzewodowego i funkcji AirPlay.

1. Naciśnij przycisk , aby włączyć zasilanie systemu.
2. Naciśnij i przytrzymaj przyciski **3** i  (przez około 5 sekund) na panelu przycisków.

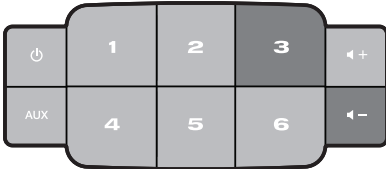

Na wyświetlaczu odliczane są wartości od 5 do 1 i wyświetlany jest komunikat polecający *naciśnięcie i przytrzymanie przycisku w celu wyłączenia obsługi sieci*. Wskaźnik Wi-Fi zgaśnie po wyłączeniu obsługi sieci Wi-Fi.

Ponowne włączanie funkcji Wi-Fi®

Gdy system jest wyłączony, naciśnij i przytrzymaj przyciski **3** i **◀-** (przez około 5 sekund) na panelu przycisków.

Na wyświetlaczu odliczane są wartości od 5 do 1 i wyświetlany jest komunikat polecający *naciśnięcie i przytrzymanie przycisku w celu włączenia obsługi sieci*.

Wskaźnik Wi-Fi zaczyna świecić po włączeniu obsługi sieci Wi-Fi.

Resetowanie systemu

Resetowanie do ustawień fabrycznych powoduje usunięcie wszystkich ustawień źródła, głośności i sieci z systemu oraz przywrócenie oryginalnych ustawień fabrycznych.

1. Naciśnij przycisk **⏻**, aby włączyć zasilanie systemu.
2. Naciśnij i przytrzymaj przyciski **1** i **◀-** (przez około 10 sekund) na panelu przycisków.

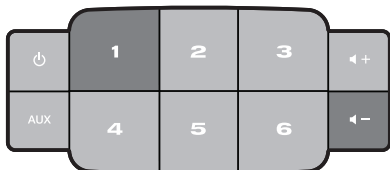

Na wyświetlaczu odliczane są wartości od 10 do 1 i wyświetlany jest komunikat polecający *naciśnięcie i przytrzymanie przycisku w celu przywrócenia ustawień fabrycznych*.

System jest ponownie uruchamiany.

3. Uruchom aplikację SoundTouch™ na komputerze i dodaj system do sieci (strona 11).

Konserwacja

Rozwiązywanie problemów

Aby znaleźć więcej informacji dotyczących rozwiązywania problemów, należy skorzystać z Pomocy aplikacji.

Problem	Zalecane czynności
Nie można ukończyć konfiguracji sieci.	<ul style="list-style-type: none">• Podłącz system do gniazda elektrycznego.• Wybierz poprawną nazwę sieci i wprowadź hasło.• Połącz urządzenie i system SoundTouch™ z tą samą siecią Wi-Fi®.• Umieść moduł komunikacji bezprzewodowej w zasięgu routera.• Włącz obsługę sieci Wi-Fi w urządzeniu (urządzenie przenośne lub komputer) używanym do konfigurowania.• Jeżeli nazwa sieci nie pojawia się lub jest ukryta, wybierz opcję Ręcznie ustanów połączenie z inną siecią na ekranie POŁĄCZ SIĘ Z DOMOWĄ SIECIĄ WI-FI.• Zamknij inne otwarte aplikacje.• Jeżeli używasz komputera do konfigurowania, sprawdź ustawienia zapory, aby upewnić się, że aplikacja SoundTouch™ i serwer SoundTouch™ Music Server są programami dozwolonymi.• Sprawdź połączenie z Internetem wczytując witrynę www.SoundTouch.com• Uruchom ponownie urządzenie przenośne lub komputer oraz router.• Odinstaluj aplikację, zresetuj system i rozpocznij ponownie proces konfiguracji.
Nie można podłączyć do sieci.	<ul style="list-style-type: none">• Jeśli nastąpiła zmiana danych sieci lub by połączyć system z inną siecią, skorzystaj z Pomocy aplikacji.• Połącz z siecią przy użyciu kabla Ethernet.
Przerywany dźwięk lub brak dźwięku	<ul style="list-style-type: none">• Odsuń system od potencjalnych źródeł zakłóceń (takich jak kuchenki mikrofalowe i telefony bezprzewodowe).• Zatrzymaj aplikacje do odtwarzania strumieniowego audio lub wideo.• Zmniejsz odległość systemu lub źródła audio od routera bezprzewodowego lub punktu dostępu.• Sprawdź, czy poziom głośności nie jest zbyt niski lub czy dźwięk nie został wyciszony.• Odłącz przewód zasilania; podłącz go ponownie po upływie minuty.
AirPlay	<ul style="list-style-type: none">• Połącz system i urządzenie zgodne z funkcją AirPlay z tą samą siecią.• Wybierz system z menu urządzeń zgodnych z funkcją AirPlay.• Sprawdź, czy urządzenie zgodne z funkcją AirPlay odtwarza; zwiększ jego poziom głośności.• Odsuń urządzenie zgodne z funkcją AirPlay od potencjalnych źródeł zakłóceń i zmniejsz odległość od routera bezprzewodowego lub punktu dostępu.• Uruchom ponownie urządzenie przenośne lub komputer oraz router. <p>Uwaga: Odległość urządzenia zgodnego z funkcją AirPlay od systemu nie ma znaczenia. Istotna jest tylko odległość od routera bezprzewodowego lub punktu dostępu.</p>
Niskie częstotliwości są zbyt głośne lub zbyt niskie	<ul style="list-style-type: none">• Dostosuj poziom niskich częstotliwości systemu za pomocą aplikacji. Skorzystaj z Pomocy aplikacji.

Ponowne uruchamianie systemu

Można ponownie uruchomić system przy pomocy przycisku AUX. Jeżeli system nie reaguje, można wymusić ponowne uruchomienie systemu. Ponowne uruchomienie nie powoduje usunięcia ustawień systemu lub ustawień wstępnych.

1. Na panelu przycisków naciśnij i przytrzymaj przycisk **AUX** do momentu wyłączenia się wyświetlacza (około 15 sekund).

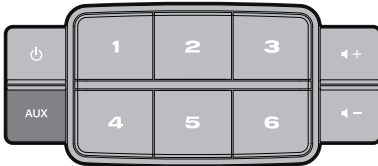

2. Zwolnij przycisk **AUX**.

Pasek systemu pojawi się na wyświetlaczu systemu, a system zostanie ponownie uruchomiony.

Uwaga: Konieczne może być zamknięcie i ponowne otwarcie aplikacji na urządzeniach.

Konserwacja

Czyszczenie

Aby oczyścić obudowę systemu SoundTouch™, należy przetrzeć ją miękką, suchą ściereczką. Można również ostrożnie odkurzyć ażurową osłonę systemu.

- NIE WOLNO używać rozpuszczalników, środków chemicznych lub aerozoli.
- NIE WOLNO dopuścić, aby do otworów w obudowie dostały się płyny lub przedmioty.

Wymiana baterii pilota zdalnego sterowania



OSTRZEŻENIE:

Zarówno nowe, jak i zużyte baterie należy przechowywać w miejscu niedostępnym dla dzieci. Nie wolno połykać baterii, ponieważ może to spowodować oparzenie chemiczne. Pilot zdalnego zasilania dostarczony do tego produktu zawiera baterię pastylkową/guzikową. Połknięcie baterii pastylkowej/guzikowej może w ciągu zaledwie 2 godzin spowodować poważne wewnętrzne oparzenia, które mogą prowadzić do śmierci. Jeżeli zasobnik na baterie nie zamyka się szczelnie, należy zaprzestać używania urządzenia. Jeżeli występuje podejrzenie połknięcia baterii lub umieszczenia jej w jakiegokolwiek części ciała, należy bezzwłocznie zasięgnąć porady lekarskiej. Nieprawidłowa wymiana baterii pastylkowej/guzikowej lub użytkowanie może być przyczyną wybuchu, pożaru lub oparzenia chemicznego. Nie wolno ładować, demontować, ogrzewać do temperatury wyższej niż 100°C lub spalać baterii. Wymieniać jedynie na certyfikowane (np. UL) baterie litowe CR2032 lub DL2032 o napięciu 3 V. Zużyte baterie należy jak najszybciej zutylizować.

1. Obróć pokrywę baterii lekko w lewo, używając monety.

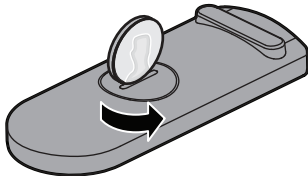

2. Zdejmij pokrywę. Włóż nową baterię, tak aby płaska strona baterii znajdowała się na górze (symbol + widoczny).

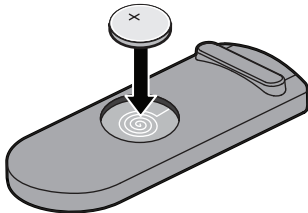

3. Załóż pokrywę i obróć ją w prawo aż do zablokowania.

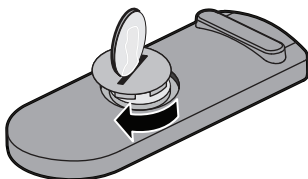

Dział Obsługi Klientów

Aby uzyskać dodatkową pomoc związaną z korzystaniem z systemu, należy skontaktować się z Działem Obsługi Klientów firmy Bose®. Należy skorzystać z listy adresów w przewodniku szybkiego startu dostarczonym w opakowaniu z systemem.

Informacje dotyczące ograniczonej gwarancji

System SoundTouch™ jest objęty ograniczoną gwarancją. Szczegółowe informacje dotyczące ograniczonej gwarancji są dostępne w przewodniku szybkiego startu dostarczonym w opakowaniu z systemem. W przewodniku szybkiego startu można również znaleźć informacje dotyczące sposobu rejestracji. Rezygnacja z rejestracji nie ma wpływu na uprawnienia wynikające z ograniczonej gwarancji.

Dołączone do tego produktu informacje na temat gwarancji nie dotyczą Australii i Nowej Zelandii. Szczegółowe informacje dotyczące gwarancji w Australii i Nowej Zelandii można znaleźć pod adresem www.bose.com.au/warranty lub www.bose.co.nz/warranty.

Dane techniczne

System SoundTouch™ 30

Wymiary:	24,7 cm x 43,5 cm x 18,1 cm/9,7 cala x 17,1 cala x 7,1 cala (wys. x szer. x głęb.)	
Waga:	8,39 kg (18,5 funta)	
Napięcie zasilające:	USA/Kanada:	120V~ 50–60 Hz, 150 W
	Inne kraje:	220–240V~ 50–60 Hz, 150 W
	Japonia:	100V~ 50–60 Hz, 150 W

System SoundTouch™ 20

Wymiary:	18,8 cm (wys.) x 31,4 cm (szer.) x 10,4 cm (wys.) (7,4 x 12,4 x 4,1 cala)	
Waga:	3,18 kg (7,0 funtów)	
Napięcie zasilające:	USA/Kanada/ inne kraje:	100–240V~ 50–60 Hz, 90 W

Załącznik: Konfigurowanie przy użyciu komputera

Ważne informacje dotyczące konfiguracji

- System można skonfigurować przy użyciu komputera zamiast smartfona lub tabletu.
- Użyj komputera podłączonego do sieci Wi-Fi®.
- Użyj komputera, na którym zapisana jest biblioteka muzyczna.
- Potrzebny będzie dostarczony kabel USB.*
- Nie odłączaj kabla USB do momentu, gdy w aplikacji pojawi się polecenie odłączenia kabla.

* Złącze *SETUP A USB* na tylnym panelu systemu służy wyłącznie do konfiguracji za pomocą komputera. Złącza USB nie służą do ładowania smartfonów, tabletów lub podobnych urządzeń.

Użycie komputera stacjonarnego do konfiguracji

Jeśli używasz komputera stacjonarnego, umieść system w pobliżu tego komputera, aby skonfigurować system. Podczas konfiguracji aplikacja wyświetli monit o podłączenie kabla USB z komputera do systemu (tymczasowe).

Po zakończeniu konfiguracji odłącz kabel USB od komputera oraz od systemu i przenieś system w jego stałe miejsce.

Konfigurowanie systemu przy użyciu komputera

1. Podłącz przewód zasilający do gniazda sieci elektrycznej.
2. Uruchom na komputerze przeglądarkę internetową i przejdź na stronę

SoundTouch.com/app

Porada: Użyj komputera, na którym zapisana jest biblioteka muzyczna.

3. Pobierz i uruchom aplikację SoundTouch™.

Aplikacja prowadzi użytkownika przez proces konfiguracji.



734227-0010

BOSE[®]
Better sound through research[®]

©2014 Bose Corporation, The Mountain,
Framingham, MA 01701-9168 USA
AM734227 ver. 00

BOSE[®]



 **SoundTouch™ 30/20 series II**
Wi-Fi® music system

Manual do Proprietário

Instruções importantes sobre segurança

Reserve um tempo para ler com atenção e seguir estas Instruções importantes sobre segurança. Elas irão ajudá-lo a instalar e usar o seu sistema adequadamente, bem como a desfrutar de seus recursos avançados. Guarde este manual para referência futura.



O símbolo de raio com ponta de flecha dentro de um triângulo equilátero alerta o usuário para a presença de tensão não isolada e perigosa no compartimento do sistema cuja magnitude é suficiente para constituir risco de choque elétrico.



O ponto de exclamação dentro de um triângulo equilátero alerta o usuário para a presença de instruções importantes de manutenção e operação do produto no manual do proprietário.



ADVERTÊNCIAS:

- Para reduzir o risco de incêndio ou choque elétrico, não exponha o produto à chuva ou umidade.
- Não exponha este equipamento a goteiras ou respingos, nem coloque objetos de conteúdo líquido, como vasos, sobre ou próximo ao equipamento. Assim como qualquer produto eletrônico, tenha cuidado para não derramar líquido em qualquer componente do produto. Líquidos podem provocar falhas e/ou perigo de incêndio.
- Mantenha as baterias novas e usadas afastadas das crianças. Não ingira a bateria, pois existe perigo de queimadura química. O controle remoto fornecido com este produto contém uma bateria tipo moeda/célula. Engolir a bateria tipo moeda/célula pode provocar queimaduras graves em apenas 2 horas e levar à morte. Se o compartimento da bateria não fechar de forma segura, pare de usar o produto. Se achar que a bateria possa ter sido engolida ou colocada dentro de qualquer parte do corpo, procure imediatamente um médico. Pode explodir ou causar incêndio ou queimadura química se substituída ou manuseada incorretamente. Não recarregue, desmonte ou aqueça a mais de 100 °C ou incinere. Apenas substitua por baterias CR2032 ou DL2032 de lítio de 3 volts aprovadas por uma entidade (ex. UL - Underwriters Laboratories). Descarte as pilhas/baterias usadas imediatamente.
- Não coloque fontes de chama aberta, como velas acesas, sobre ou próximo do equipamento.



ADVERTÊNCIA: Contém peças pequenas que podem apresentar perigo de engasgo. Não recomendado para menores de 3 anos.



原電池請回收

Descarte as pilhas de forma responsável, de acordo com os regulamentos locais. Não as incinere.



Este símbolo indica que o produto não deve ser descartado com o lixo doméstico e deve ser entregue em um local de coleta apropriado para reciclagem. O descarte adequado e a reciclagem ajudam a proteger os recursos naturais, a saúde humana e o meio ambiente. Para obter mais informações sobre o descarte e a reciclagem deste produto, entre em contato com a prefeitura, o serviço de descarte, o serviço de coleta de lixo do local ou a loja onde você comprou este produto.

Instruções importantes sobre segurança



O produto contém material magnético. Consulte seu médico caso queira saber se isso pode afetar o funcionamento de seu dispositivo médico implantável.



CUIDADO:

Não faça qualquer modificação no sistema ou nos acessórios. Alterações não autorizadas podem comprometer a segurança, a conformidade com as normas e o desempenho do sistema.

OBSERVAÇÕES:

- Quando o plugue do cabo de força ou o conector do aparelho for utilizado como dispositivo de desconexão, tal dispositivo deverá permanecer prontamente operável.
- Este produto deve ser utilizado em ambientes internos. Ele não foi projetado nem testado para uso em ambientes externos, em veículos de recreação ou em barcos.
- O rótulo do produto pode estar na parte traseira ou inferior do sistema.
- Use este produto dentro da faixa de temperatura de $-20\text{ }^{\circ}\text{C}$ a $45\text{ }^{\circ}\text{C}$.

Instruções importantes sobre segurança

1. Leia estas instruções.
2. Guarde estas instruções.
3. Obedeça a todos os avisos.
4. Siga todas as instruções.
5. Não use este equipamento perto da água ou de umidade.
6. Limpe apenas com um pano seco.
7. Não obstrua as aberturas de ventilação. Instale de acordo com as instruções do fabricante.
8. Não o instale próximo a fontes de calor, como radiadores, registros de calor, fogões ou outros equipamentos (incluindo amplificadores) que produzam calor.
9. Proteja o cabo de alimentação para não ser pisado ou apertado, particularmente nas tomadas, adaptadores e nas extremidades de saída do equipamento.
10. Use apenas acessórios especificados pelo fabricante.
11. Desligue este equipamento da tomada durante trovoadas ou quando não for usá-lo durante muito tempo.
12. O equipamento deve ser reparado somente por profissionais de assistência técnica qualificados. O reparo é necessário quando o equipamento é danificado de alguma forma: como se o cabo ou plugue da fonte de alimentação estiver danificado; se líquidos ou objetos caírem dentro do equipamento; o aparelho tiver sido exposto à chuva ou umidade; não funcionar normalmente ou tiver caído.

Diretrizes regulamentares

CAN ICES-3 (B)/NMB-3(B)

Informações sobre produtos que geram ruídos elétricos

Este equipamento foi testado e considerado em conformidade com os limites para dispositivos digitais da classe B, de acordo com a Parte 15 das normas da FCC. Esses limites são determinados para garantir uma proteção razoável contra interferências prejudiciais em instalações residenciais. Este equipamento gera, usa e pode emitir energia de radiofrequência e, se não for instalado e utilizado de acordo com as instruções, poderá causar interferência prejudicial às comunicações de rádio. Porém, não há garantias de que não haverá interferência em determinada instalação. Se este equipamento causar interferência prejudicial à recepção dos sinais de rádio ou televisão, o que poderá ser determinado desligando e religando este equipamento, recomendamos que o usuário tente corrigir a interferência recorrendo a uma ou mais das seguintes medidas:

- Mude a orientação ou posição da antena receptora.
- Aumente a distância entre o equipamento e o receptor.
- Conecte o equipamento à tomada de um circuito diferente daquele ao qual o receptor está conectado.
- Consulte o revendedor ou um técnico especialista em rádio/TV para obter ajuda.

ALERTA DA FCC

Alterações ou modificações não expressamente aprovadas pela Bose Corporation poderão anular a autoridade do usuário para usar este equipamento.

Informações de conformidade importantes para EUA e Canadá

Este dispositivo está de acordo com a parte 15 do regulamento da FCC e está isento de licença do(s) padrão(ões) RSS da Industry Canada.

O funcionamento está sujeito a estas duas condições: (1) este equipamento não pode causar interferência prejudicial, e (2) este equipamento deve aceitar qualquer interferência recebida, incluindo interferência que possa causar funcionamento indesejado.

Este equipamento está de acordo com os limites de exposição de radiação que a FCC e a Industry Canada estabeleceram para um ambiente não controlado. Este equipamento deve ser instalado e operado com uma distância mínima de 20 cm entre o transmissor e o seu corpo.

Este dispositivo encontra-se em conformidade com o(s) padrões Industry Canada RSS isentos de licença.



A Bose Corporation declara pela presente que este produto está de acordo com os requisitos essenciais, bem como outras provisões relevantes, da Diretiva 1999/5/EC e todos os outros requisitos de diretivas aplicáveis da União Europeia. O texto completo da Declaração de Conformidade encontra-se em www.Bose.com/compliance.

Diretrizes regulamentares

Nomes e conteúdo de substâncias ou elementos tóxicos ou perigosos						
Nome da peça	Substâncias e elementos tóxicos ou perigosos					
	Chumbo (Pb)	Mercurio (Hg)	Cádmio (Cd)	Hexavalente (CR(VI))	Bifenilos polibromados (PBB)	Éter difenílico polibromado (PBDE)
Placas de circuitos integrados	X	0	0	0	0	0
Peças metálicas	X	0	0	0	0	0
Peças de plástico	0	0	0	0	0	0
Alto-falantes	X	0	0	0	0	0
Cabos	X	0	0	0	0	0

O: Indica que esta substância tóxica ou perigosa contida em todos os materiais homogêneos desta peça está abaixo do limite em SJ/T 11363-2006.

X: Indica que esta substância tóxica ou perigosa contida em pelo menos um dos materiais homogêneos utilizados nesta peça está acima do limite em SJ/T 11363-2006.

Preencha e guarde para referência futura

Os números de série e de modelo encontram-se atrás ou embaixo do sistema.

Número de série: _____

Número do modelo: _____

Data da compra: _____

Sugerimos que guarde sua fatura em um local seguro.



Made for



iPod



iPhone



iPad

O AirPlay funciona com iPhone, iPad e iPod touch com iOS 4.3.3 ou posterior, Mac com OS X Mountain Lion ou posterior e PC com iTunes 10.2.2 ou posterior.

AirPlay, iPad, iPhone, iPod, iPod touch, iTunes, Mac e OS X são marcas registradas da Apple, Inc., registradas nos EUA e em outros países. A marca registrada "iPhone" é usada com uma licença da Aiphone K.K. A App Store é uma marca de serviço da Apple Inc.

"Made for iPod" (Fabricado para iPod), "Made for iPhone" (Fabricado para iPhone) e "Made for iPad" (Fabricado para iPad) significa que um acessório eletrônico foi concebido para se ligar especificamente ao iPod, iPhone ou iPad, respectivamente, e foi certificado pelo produtor como estando de acordo com os padrões de funcionamento da Apple. A Apple não é responsável pelo funcionamento deste dispositivo nem pela sua conformidade com as normas legais e de segurança. Observe que o uso deste acessório com iPod, iPhone ou iPad poderá afetar o funcionamento da rede sem fio.

Android e Google Play são marcas comerciais da Google, Inc.

SoundTouch e o design de nota Wi-Fi são marcas registradas da Bose Corporation nos EUA e em outros países.

Wi-Fi é uma marca registrada da Wi-Fi Alliance.

Windows é uma marca comercial registrada da Microsoft Corporation nos EUA e em outros países.

© 2014 Bose Corporation. Nenhuma parte deste documento pode ser reproduzida, modificada, distribuída ou utilizada de qualquer outra forma sem a prévia autorização por escrito.

Índice

Apresentando o SoundTouch™ da Bose®

Principais benefícios.....	8
----------------------------	---

Introdução

Sobre o seu sistema SoundTouch™ 30/20	9
Recursos do sistema.....	9

Configuração do sistema

Desembalando o sistema.....	10
Conexão do sistema à alimentação	11
Adicionando o sistema à sua rede Wi-Fi®	11
Adicione o sistema a uma conta SoundTouch™ existente	11
Baixe e instale o aplicativo SoundTouch™	12
Conecte o sistema à sua rede Wi-Fi® doméstica.....	12

Como usar o sistema

Ligar o sistema.....	13
Obter informação do sistema.....	13
Mensagens no visor	14
Indicador Wi-Fi®	15
Botões de controle do sistema	15

Controlando o sistema usando o aplicativo

Usando o aplicativo SoundTouch™	16
Como obter ajuda	16
Controlando o sistema por outro smartphone, tablet ou computador	16

Personalização das predefinições

Como funcionam as predefinições	17
O que você precisa saber.....	17
Reproduzindo uma predefinição	17
Configuração de uma predefinição	18

Ouvindo outras fontes

Reproduzindo músicas de outras fontes	19
Reproduzindo uma transmissão AirPlay a partir de um equipamento compatível com AirPlay	19
Conectando um dispositivo de áudio ao sistema	19

Recursos avançados

Atualizando o software do sistema	20
Desativando o recurso Wi-Fi®	20
Reativando o recurso Wi-Fi®	21
Reiniciando o sistema.....	21

Cuidados e manutenção

Solução de problemas	22
Como reiniciar o sistema.....	23
Limpeza	24
Substituindo a bateria do controle remoto	24
Serviço de atendimento ao cliente	25
Informações sobre a garantia limitada	25

Informações técnicas

Sistema SoundTouch™ 30	26
Sistema SoundTouch™ 20.....	26

Apêndice: Configuração usando um computador

Informações importantes sobre configuração	27
Usando um computador desktop para configuração	27
Configuração do sistema usando um computador	27

Apresentando o SoundTouch™ da Bose®

Com o SoundTouch™, é possível transmitir rádio de Internet, serviços de música e a sua biblioteca de música. Se houver uma rede Wi-Fi® instalada em sua casa, você está pronto para curtir suas músicas favoritas em qualquer ambiente da casa.

Principais benefícios

- Desfrute do acesso a estações de rádio na Internet, serviços de música e sua biblioteca de música.
- Configuração sem fio a partir do seu smartphone ou tablet.
- Faça o streaming de suas músicas favoritas facilmente e com predefinições personalizadas.
- Funciona com sua rede Wi-Fi doméstica atual.
- O aplicativo SoundTouch™ grátis para seu computador, smartphone ou tablet fornece mais controle sobre o produto.
- Basta adicionar novos sistemas a qualquer momento para ouvir música em vários ambientes da casa.
- Uma vasta seleção de sistemas de áudio da Bose® permite-lhe escolher a solução certa para qualquer ambiente.

Sobre o seu sistema SoundTouch™ 30/20

Seu sistema de música SoundTouch™ Wi-Fi® fornece áudio claro e abrangente transmitido sem fio por sua rede Wi-Fi doméstica. Use o aplicativo SoundTouch™ grátis para instalar e controlar seu sistema. Consulte “Adicionando o sistema à sua rede Wi-Fi®” na página 11.

Recursos do sistema

- Seis predefinições no sistema reproduzem sua música apenas com um toque.
- O visor de 1,6 polegadas comunica o status e as informações do sistema.
- Transmita sua música via AirPlay usando alguns modelos de iPod, iPhone ou iPad.
- Controle remoto para controle "apontar e clicar" de até 6 metros de distância.
- Botões de polegar para cima/polegar para baixo do controle remoto para personalizar o áudio.
- O conector AUX permite a reprodução em um player de mídia externo.
- O conector Ethernet permite o acesso com fio à sua rede doméstica.

Configuração do sistema

Desembalando o sistema

Retire cuidadosamente os elementos da embalagem e confirme se as seguintes peças estão incluídas.

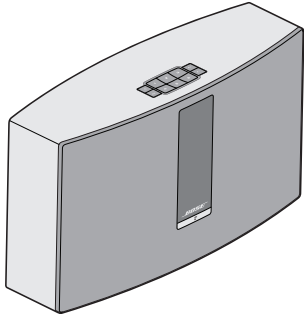

Sistema de música SoundTouch™ Wi-Fi®

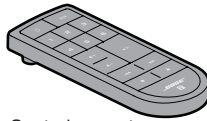

Controle remoto



Cabo USB
(apenas para configuração
por computador)



Cabo de alimentação

i Pode ser fornecido com vários cabos de alimentação. Use o cabo de alimentação próprio para sua região.

Observação: Se parte do sistema estiver danificada, não o utilize. Fale com seu fornecedor autorizado Bose® ou com o atendimento ao cliente da Bose. Consulte o guia de início rápido fornecido na embalagem do produto para obter informações de contato.

Guarde a embalagem e os materiais de embalagem para transportar ou armazenar o sistema.

Conexão do sistema à alimentação

Antes de você configurar o sistema em sua rede, conecte-o à energia.

1. Conecte o cabo de alimentação ao conector **POWER** do sistema.

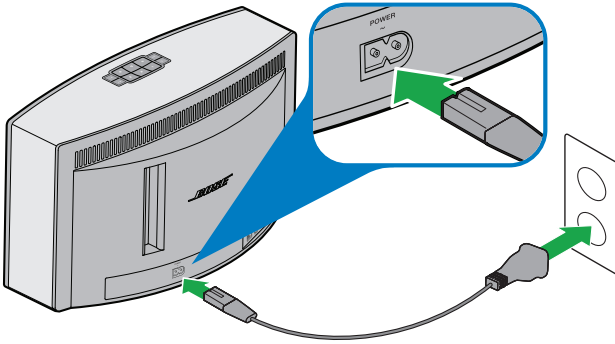

2. Conecte a outra extremidade do cabo de alimentação a uma tomada elétrica de rede (CA).

Adicionando o sistema à sua rede Wi-Fi®

Depois de conectar o sistema à energia, você deve baixar e instalar o aplicativo SoundTouch™ em um smartphone ou tablet conectado à sua rede. O aplicativo explica como conectar o sistema à rede.

Observação: Se você não tiver um smartphone ou tablet, pode usar um computador para instalação. Consulte página 27.

Adicione o sistema a uma conta SoundTouch™ existente

Se você já configurou o SoundTouch™ para outro sistema, não é necessário baixar novamente o aplicativo SoundTouch™.

1. No seu smartphone ou tablet, selecione o ícone do SoundTouch™  para iniciar o aplicativo.
2. Selecione **EXPLORAR > CONFIGURAÇÕES > Sistemas > ADICIONAR SISTEMA** para adicionar outro sistema.

O aplicativo orientará você durante a configuração.

Configuração do sistema

Baixe e instale o aplicativo SoundTouch™

Se você estiver configurando o sistema SoundTouch™ pela primeira vez, deverá instalar o aplicativo. No seu smartphone ou tablet, baixe o **aplicativo controlador SoundTouch™**.



Bose SoundTouch™ controller app

- Usuários do iOS: baixe da App Store
- Usuários do Android™: baixe da Google Play™ Store

Conecte o sistema à sua rede Wi-Fi® doméstica

Depois de instalar o aplicativo, adicione o sistema à rede:

1. No seu smartphone ou tablet, selecione  para iniciar o aplicativo. O aplicativo explica como conectar o sistema à rede Wi-Fi.
2. Siga as instruções no aplicativo para concluir a instalação, incluindo a criação de uma conta SoundTouch™, adição de uma biblioteca de música e serviços de música.

Ligar o sistema

No teclado ou no controle remoto, pressione **Power** . O visor pode mostrar um ícone, uma mensagem ou informações do que está em reprodução, dependendo de estado do sistema. Para obter uma lista de ícones que podem aparecer no visor, consulte a página 14.

Dica: Você também pode pressionar uma predefinição ou **AUX** para ligar o sistema.

Obter informação do sistema

A frente do sistema mostra informações no visor e o indicador Wi-Fi®.

- Visor: mostra mensagens do sistema e informações do que está em reprodução (consulte a página 14).
- Indicador Wi-Fi: mostra o status do Wi-Fi (página 15).

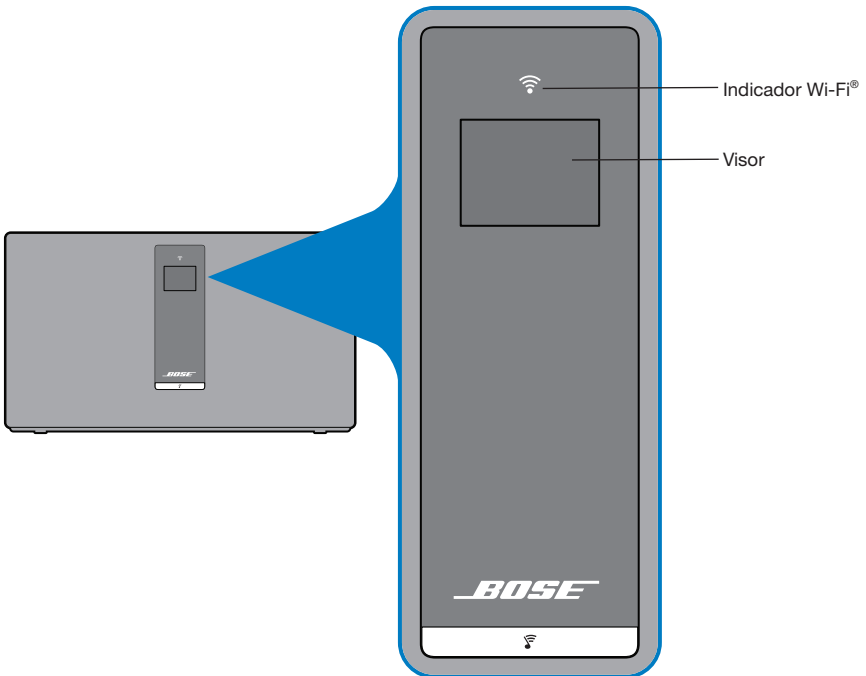











Painel frontal do sistema

Como usar o sistema

Mensagens no visor

O visor mostra informações do sistema e ícones e pode incluir álbum ou artista.

Ícone no visor	Descrição
	Aparece quando o sistema é ligado. Instrui você para consultar as instruções de configuração
	Rádio na Internet em reprodução
	Modo AirPlay ativo
	O volume está a ser ajustado
	A biblioteca de músicas está em reprodução
	Áudio em vários ambientes ativo
AUX	Modo Auxiliar ativo
1 2 3 4 5 6	Predefinição selecionada
	Como avançar para a próxima faixa
	Retornando para a faixa anterior
	O áudio está em pausa
	O áudio está parado

Indicador Wi-Fi®





O indicador Wi-Fi  na frente do sistema indica o status do Wi-Fi.

Indicador de atividade	Estado do sistema
Piscando em branco	Conectando à rede Wi-Fi
Branco fixo (fraco)	Modo de economia de energia e conectado à rede Wi-Fi
Branco fixo (forte)	O sistema está ligado e conectado à rede Wi-Fi
Piscando em âmbar	Desconectado da rede Wi-Fi
Âmbar fixo	O sistema está no modo de configuração
Apagado	Rede desativada ou sistema conectado à Ethernet

Botões de controle do sistema

Os controles do sistema residem no teclado e no controle remoto. Você também pode controlar o sistema usando o aplicativo SoundTouch™ (consulte a página 16).

- Teclado: permite ligar o sistema, configurar e reproduzir predefinições, ajustar o volume e ativar o modo auxiliar.
- Controle remoto: permite a mesma funcionalidade do teclado, mais: avançar/retroceder, reproduzir/pausar, polegar para cima e polegar para baixo.

Botão	Descrição
	Power: Pressione para ligar/desligar o sistema
1 2 3 4 5 6	Seis botões de predefinição: <ul style="list-style-type: none">• Pressione uma predefinição por alguns segundos para salvar a estação em reprodução• Pressione uma predefinição para reproduzi-la
	Aumentar/Diminuir volume: Pressione para aumentar/diminuir o volume
AUX	Modo Auxiliar: Pressione para ouvir um dispositivo conectado ao conector AUX
	Retroceder/Avançar: Pressione para pular faixas (somente no controle remoto)
	<ul style="list-style-type: none">• Reproduzir/pausar: Pressione para alternar entre reproduzir e pausar a música• Mudo/Cancelar mudo: Pressione para silenciar ou retomar o áudio de um dispositivo conectado a AUX (somente no controle remoto)
	<ul style="list-style-type: none">• Polegar para cima/Polegar para baixo: Pressione para curtir/descurtir a seleção atualmente em reprodução

Controlando o sistema usando o aplicativo

Usando o aplicativo SoundTouch™

O aplicativo SoundTouch™ é um software que permite configurar e controlar o SoundTouch™ a partir de seu smartphone, tablet ou computador. Usando o aplicativo, seu dispositivo inteligente atua como um controle remoto avançado de seu sistema SoundTouch™.

O aplicativo permite-lhe gerenciar as configurações do SoundTouch™, adicionar serviços de música, buscar estações de rádio locais e globais na Internet, configurar e alterar predefinições, fazer streaming de música para o sistema, ver o que está sendo reproduzido e muito mais.

Depois de configurar o sistema na rede usando o aplicativo SoundTouch™, você estará pronto para explorar a transmissão de música e personalizar suas predefinições.

Como obter ajuda

Se precisar de mais informações sobre o uso do sistema, use as Dicas de Ajuda ou a ajuda do aplicativo.

Dicas de ajuda

Depois de concluir a configuração, dicas úteis aparecem na tela, com base na tarefa que você estiver tentando executar. Essas dicas mostram como usar o sistema, incluindo como personalizar as predefinições.

Para ativar as dicas

Se você desativou as dicas, siga estas instruções para reativá-las.

1. Abra o aplicativo SoundTouch™ e clique em **EXPLORAR > CONFIGURAÇÕES > Dicas de ajuda**.
2. Deslize o controle MOSTRAR DICAS para ATIVAR.

Ajuda do aplicativo

Para obter informações sobre como usar o SoundTouch™:

1. Clique em **EXPLORAR > AJUDA** no aplicativo.
2. Navegue pelos tópicos de ajuda.

Controlando o sistema por outro smartphone, tablet ou computador

Depois de instalar o sistema SoundTouch™ em sua rede Wi-Fi® doméstica, você pode controlar o sistema por qualquer smartphone, tablet ou computador na mesma rede.

1. Conecte o dispositivo à mesma rede do sistema.
2. No dispositivo, baixe e instale o aplicativo SoundTouch™:
 - Se você estiver usando um smartphone ou tablet, consulte a página 12.
 - Se você estiver usando um computador, abra o navegador e acesse:

SoundTouch.com/app

Como funcionam as predefinições

Você pode personalizar seis predefinições para seus serviços favoritos de streaming de música, estações, listas de reprodução, artistas, álbuns ou músicas de sua biblioteca de música. Você pode acessar suas músicas a qualquer momento com um simples toque de um botão no sistema SoundTouch™ ou no controle remoto.

Dica: Você também pode acessar suas predefinições usando o aplicativo SoundTouch™ no computador, smartphone ou tablet.

O que você precisa saber

- Você pode configurar as predefinições com o aplicativo, o teclado e o controle remoto.
- Se a fonte da predefinição for sua biblioteca de música do iTunes ou do Windows Media Player, verifique se o computador que armazena sua biblioteca de música está ligado e conectado à mesma rede do sistema SoundTouch™.
- Você não pode configurar predefinições a partir de uma transmissão do AirPlay ou de um dispositivo de áudio conectado à entrada AUX.

Reproduzindo uma predefinição

Depois de personalizar suas predefinições usando o aplicativo, pressione uma predefinição no teclado ou no controle remoto para reproduzi-la. Se você não configurou suas predefinições, abra o aplicativo e configure suas predefinições. Para obter ajuda, consulte a ajuda do aplicativo.

Se estiver usando o controle remoto, aponte-o para o sistema enquanto pressiona uma predefinição no controle remoto.

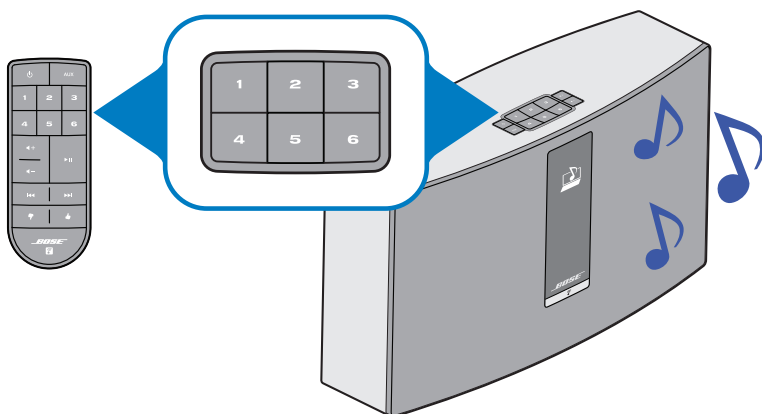

A música é reproduzida no sistema. As informações que aparecem no visor podem incluir um ícone, uma música ou uma estação, dependendo da fonte. Consulte a página 14.

Observação: Se nenhuma música tocar e uma mensagem de predefinição não atribuída aparecer no visor, consulte “Configuração de uma predefinição” na página 18.

Personalização das predefinições

Configuração de uma predefinição

1. Transmita música para o sistema usando o aplicativo.
2. Enquanto a música estiver em reprodução, pressione um número de predefinição no teclado ou no controle remoto (por aproximadamente 2 segundos).

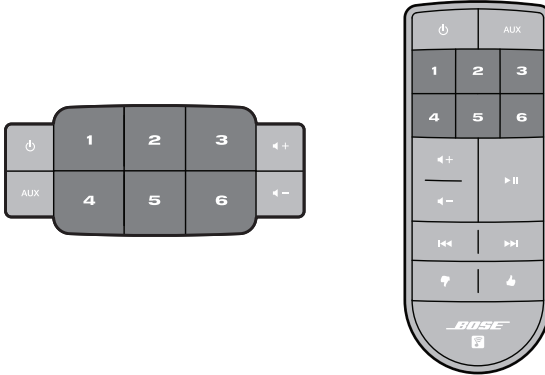

O sistema emite um som quando a predefinição é definida. A mensagem *Nova predefinição atribuída* aparecerá no visor.

Observação: Para obter informações sobre como usar o aplicativo SoundTouch™ para configurar suas predefinições, consulte a ajuda do aplicativo.

Reproduzindo músicas de outras fontes

Com o sistema SoundTouch™, você pode ouvir as músicas armazenadas em um smartphone, tablet, computador ou outro tipo de dispositivo de áudio conectando um dispositivo ao conector AUX ou reproduzindo transmissões do AirPlay® via Wi-Fi®.

Reproduzindo uma transmissão AirPlay a partir de um equipamento compatível com AirPlay

Depois de conectar o sistema SoundTouch™ à sua rede, ele estará pronto para transmitir o áudio de um dispositivo AirPlay na mesma rede Wi-Fi.

1. Inicie um aplicativo de música no seu dispositivo AirPlay.
2. No equipamento, toque ou clique em  e selecione o nome do sistema SoundTouch™ (atribuído durante a configuração).
3. Comece a reproduzir música a partir de um aplicativo de música.

Conectando um dispositivo de áudio ao sistema

Você pode conectar a saída de áudio de um smartphone, tablet, computador ou outro tipo de dispositivo de áudio ao conector AUX. O conector AUX IN aceita um plugue de cabo estéreo de 3,5 mm (não fornecido).

1. Usando um cabo estéreo, conecte seu dispositivo de áudio ao conector AUX IN no sistema.

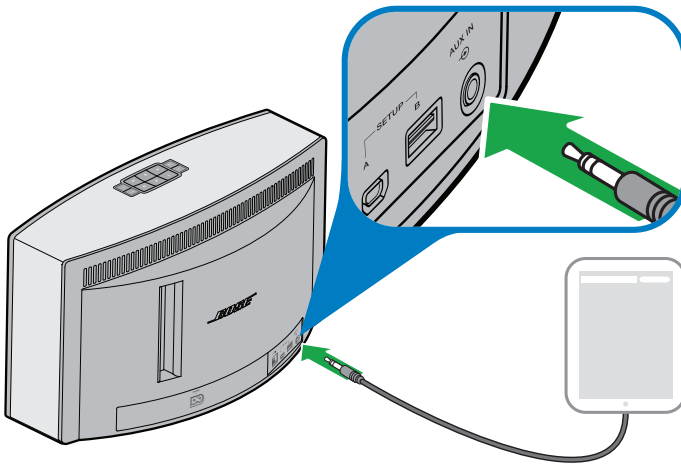

2. Pressione **AUX** no teclado ou no controle remoto.
3. Inicie a reprodução da música no dispositivo de áudio.

Recursos avançados

Atualizando o software do sistema

O aplicativo alerta quando uma atualização do software está disponível. No entanto, você também pode atualizar o software do sistema usando o teclado.

1. Pressione  para ligar o sistema.
2. No teclado, pressione **4** e  por cerca de 5 segundos.

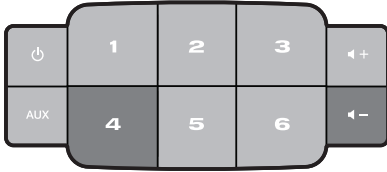

O visor mostra uma contagem regressiva de 5 a 1. Uma barra de progresso indica o status.

A mensagem de atualização concluída aparecerá no visor.

Desativando o recurso Wi-Fi®

O sistema tem o recurso Wi-Fi integrado que permite conexão sem fio e o uso do AirPlay.

1. Pressione  para ligar o sistema.
2. No teclado, pressione **3** e  por cerca de 5 segundos.

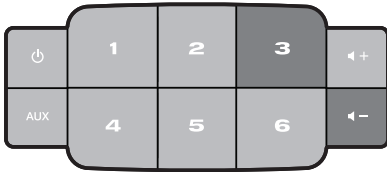

A tela mostra uma contagem regressiva de 5 a 1 e uma mensagem similar a *Pressione para desativar a rede*.

O indicador de Wi-Fi se apaga quando o Wi-Fi é desativado.

Reativando o recurso Wi-Fi®

Com o sistema ligado, pressione **3** e **◀-** por cerca de cinco segundos.

A tela mostra uma contagem regressiva de 5 a 1 e uma mensagem similar a *Pressione para ativar a rede.*

O indicador de Wi-Fi se acende quando o Wi-Fi é ativado.

Reiniciando o sistema

Restaurar as configurações de fábrica apaga todas as configurações de fontes, volume e rede do sistema.

1. Pressione **⏻** para ligar o sistema.
2. No teclado, pressione **1** e **◀-** por cerca de 10 segundos.

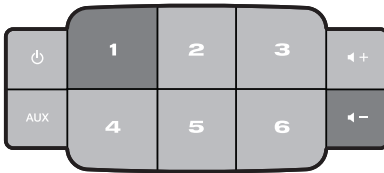

O visor mostra uma contagem regressiva de 10 a 1 e uma mensagem similar a *Pressione para restaurar as configurações de fábrica.*

O sistema é reiniciado.

3. Inicie o aplicativo SoundTouch™ em seu computador e adicione o sistema à rede (consulte a página 11).

Cuidados e manutenção

Solução de problemas

Para obter mais informações de solução de problemas, consulte a ajuda do aplicativo.

Problema	O que fazer
Não foi possível concluir a configuração da rede	<ul style="list-style-type: none">• Conecte o sistema à tomada CA (de rede elétrica).• Selecione o nome da rede correta e digite a senha.• Conecte o dispositivo e o sistema SoundTouch™ à mesma rede Wi-Fi®.• Coloque o adaptador sem fio dentro do alcance do roteador.• Ative o Wi-Fi no dispositivo (celular ou computador) que você está usando para instalação.• Se o nome da rede não aparecer ou estiver oculto, selecione Conectar Manualmente a Outra Rede na tela CONECTAR À REDE WI-FI DOMÉSTICA.• Feche outros aplicativos abertos.• Se estiver usando um computador para a instalação, verifique as configurações do firewall para garantir que o aplicativo SoundTouch™ e o SoundTouch™ Music Server sejam programas permitidos.• Teste sua conexão com a Internet carregando www.SoundTouch.com• Reinicie o dispositivo móvel ou computador e o roteador.• Desinstale o aplicativo, restaure as configurações padrão do sistema e reinicie a instalação.
Não é possível conectar à rede	<ul style="list-style-type: none">• Se as informações de sua rede tiverem mudado ou para conectar o sistema a outra rede, consulte a ajuda do aplicativo.• Conecte à rede usando um cabo Ethernet.
Áudio intermitente ou nenhum áudio	<ul style="list-style-type: none">• Afaste o sistema da possível interferência (micro-ondas, fones sem fio, etc.).• Pare outras aplicações de transmissão de áudio ou vídeo.• Aproxime o sistema ou a fonte de áudio do roteador sem fio ou ponto de acesso.• Certifique-se de que o volume do sistema não está silenciado ou demasiado baixo.• Desligue o cabo de alimentação e volte a ligá-lo passado um minuto.
AirPlay	<ul style="list-style-type: none">• Conecte o sistema e o dispositivo AirPlay à mesma rede.• Selecione o sistema no menu AirPlay do dispositivo.• Certifique-se de que o dispositivo AirPlay esteja reproduzindo; aumente o volume.• Afaste o dispositivo AirPlay de possíveis interferências e aproxime-o do roteador sem fio ou ponto de acesso.• Reinicie o dispositivo móvel ou computador e o roteador. <p>Observação: A proximidade do dispositivo AirPlay ao sistema não é importante, apenas ao roteador sem fio ou ponto de acesso.</p>
O som grave está muito pesado ou baixo	<ul style="list-style-type: none">• Ajuste o nível de grave de seu sistema no aplicativo. Consulte a ajuda do aplicativo.

Como reiniciar o sistema

Você pode reiniciar o sistema usando o botão AUX. Se o sistema não estiver respondendo, você pode forçá-lo a reiniciar. Reiniciar o sistema não apaga as configurações ou predefinições do sistema.

1. No teclado, pressione **AUX** até o visor do sistema se apagar (cerca de 15 segundos).

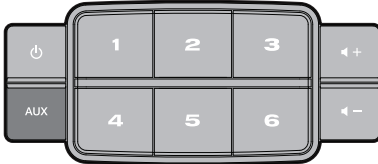

2. Solte **AUX**.

Uma barra de progresso aparecerá no visor do sistema e o sistema será reiniciado.

Observação: Talvez seja necessário fechar e reabrir o aplicativo em seus dispositivos.

Cuidados e manutenção

Limpeza

Para limpar o sistema SoundTouch™, limpe a parte externa usando um pano macio e seco. Você também pode aspirar levemente a grade do sistema.

- NÃO use solventes, produtos químicos ou sprays.
- NÃO deixe que líquidos ou objetos caiam nas aberturas do produto.

Substituindo a bateria do controle remoto



ADVERTÊNCIA:

Mantenha as baterias novas e usadas afastadas das crianças. Não ingira a bateria, pois existe perigo de queimadura química. O controle remoto fornecido com este produto contém uma bateria tipo moeda/célula. Engolir a bateria tipo moeda/célula pode provocar queimaduras graves em apenas 2 horas e levar à morte. Se o compartimento da bateria não fechar de forma segura, pare de usar o produto. Se achar que a bateria possa ter sido engolida ou colocada dentro de qualquer parte do corpo, procure imediatamente um médico. A bateria tipo moeda/célula pode explodir ou causar incêndio ou queimadura química se substituída ou manuseada incorretamente. Não recarregue, desmonte ou aqueça a mais de 100 °C ou incinere. Apenas substitua por baterias CR2032 ou DL2032 de lítio de 3 volts aprovadas por uma entidade (ex. UL - Underwriters Laboratories). Descarte as pilhas/baterias usadas imediatamente.

1. Use uma moeda para girar a tampa do compartimento de bateria levemente em sentido anti-horário.

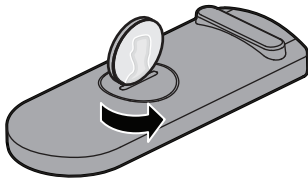

2. Retire a tampa. Insira a nova bateria fique com o lado liso para cima, com o símbolo + visível.

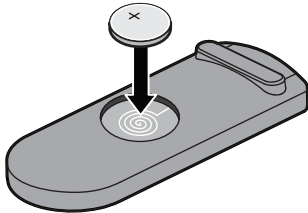

3. Recoloque a tampa e gire-a no sentido horário para travá-la.

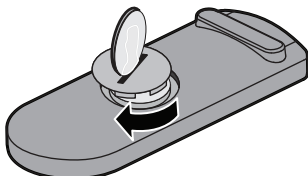

Serviço de atendimento ao cliente

Para obter ajuda adicional sobre o uso do sistema, entre em contato com o serviço de atendimento ao cliente Bose®. Consulte o guia de início rápido fornecido na embalagem do produto para obter informações de contato.

Informações sobre a garantia limitada

Seu sistema SoundTouch™ é coberto por uma garantia limitada. Os detalhes da garantia limitada são fornecidos no guia de início rápido, que está na embalagem. Consulte o guia de início rápido para obter instruções sobre como se registrar. Se não o fizer, isso não irá afetar seus direitos na garantia limitada.

As informações de garantia fornecidas com este produto não se aplicam na Austrália e na Nova Zelândia. Consulte nosso site em www.bose.com.au/warranty ou www.bose.co.nz/warranty para obter detalhes sobre a garantia na Austrália e na Nova Zelândia.

Informações técnicas

Sistema SoundTouch™ 30

Tamanho:	24,7 cm A x 43,5 cm L x 18,1 cm P	
Peso:	8,39 kg	
Potência nominal de entrada:	EUA/Canadá:	120 V~ 50-60 Hz, 150 W
	Internacional:	220-240 V~ 50-60 Hz, 150 W
	Japão:	100 V~ 50-60 Hz, 150 W

Sistema SoundTouch™ 20

Tamanho:	18,8 cm A x 31,4 cm L x 10,4 cm P	
Peso:	3,18 kg	
Potência nominal de entrada:	EUA/Canadá/	100-240 V~ 50-60 Hz, 90 W
	Internacional:	

Apêndice: Configuração usando um computador

Informações importantes sobre configuração

- Você pode configurar seu sistema usando um computador em vez de um smartphone ou tablet.
- Use um computador que esteja em sua rede Wi-Fi®.
- Use o computador em que a biblioteca de música está armazenada.
- Você precisa do cabo USB. *
- Não conecte o cabo USB até que o aplicativo instrua-o a conectar o cabo.

* O conector USB SETUP A atrás do sistema é apenas para a configuração com o computador. Os conectores USB não são projetados para carregar smartphones, tablets ou dispositivos similares.

Usando um computador desktop para configuração

Se você estiver usando um computador desktop, aproxime o sistema do computador para configurá-lo. Durante a configuração, o aplicativo pede para você conectar o cabo USB do computador ao sistema (temporariamente).

Após a configuração, desconecte o cabo USB do computador e do sistema e mova o sistema para seu local permanente.

Configuração do sistema usando um computador

1. Conecte o cabo de alimentação a uma tomada de força (CA).
2. No computador, abra o navegador e acesse **SoundTouch.com/app**
Dica: Use o computador em que a biblioteca de música está armazenada.
3. Baixe e execute o aplicativo SoundTouch™.
O aplicativo orientará você durante a configuração.



734227-0010

BOSE[®]
Better sound through research[®]

©2014 Bose Corporation, The Mountain,
Framingham, MA 01701-9168 USA
AM734227 Rev. 00

BOSE[®]



 SoundTouch™ 30/20 series II
Wi-Fi® music system

Bruksanvisning

Viktiga säkerhetsanvisningar

Läs igenom och följ det som står i säkerhetsanvisningarna. Med hjälp av dem kan du installera och använda systemet på rätt sätt och få glädje av alla avancerade funktioner. Spara bruksanvisningen för framtida referens.



Blixtsymbolen med pilhuvudet i en likbent triangel uppmärksammar dig på att det finns oisolerad farlig spänning i systemet som kan vara tillräckligt stark för att orsaka elektriska stötar.



Symbolen med ett utropstecken inuti en liksidig triangel markerar i denna bruksanvisning viktiga anvisningar för skötsel och underhåll.



VARNINGAR:

- För att minska risken för brand och elektriska stötar ska du undvika att utsätta produkten för regn eller fukt.
 - Utsätt inte systemet för väta och placera inga föremål som exempelvis vaser fyllda med vatten på systemet eller i dess närhet. Precis som med andra elektroniska produkter ska du vara försiktig så att du inte spillar vätska i någon del av produkten. Vätskor kan orsaka fel och/eller brand.
 - Se till att barn inte kommer åt nya eller begagnade batterier. Svälj inte batteriet eftersom du riskerar kemiska brännskador. Den medföljande fjärrkontrollen innehåller ett knappbatteri. Om knappbatteriet sväljs kan allvarlig inre brännskador inträffa inom bara två timmar och dessa kan leda till dödsfall. Om batterifacket inte går att stänga igen ska du sluta använda produkten. Om du misstänker att någon svält batteriet eller att det kommit in i annan kroppsöppning ska du omedelbart söka läkarhjälp. Det kan explodera, orsaka eldsväda eller kemiska brännskador om det hanteras felaktigt. Det får inte laddas om, demonteras, hettas upp till 100° C eller kastas i elden. Använd endast godkända batterier, till exempel (UL) CR2032 eller DL2032 3-volts litiumbatteri. Gör dig av med uttjänta batterier på rätt sätt.
 - Tända ljus eller andra föremål med öppna lågor får inte placeras på eller i närheten av produkten.
-



VARNING: Produkten innehåller små delar som kan orsaka kvävning. Inte lämplig för barn under 3 år.



原電池請回收

Tänk på att lämna in gamla batterier för återvinning enligt lokala föreskrifter.

Elda inte upp batterier.



Den här symbolen betyder att produkten inte ska kastas med hushållssoporna utan återvinnas i enlighet med lokala bestämmelser. Rätt deponering och återvinning hjälper till att skydda våra naturresurser, vår hälsa och miljö. Mer information om deponering och återvinning av produkten får du om du kontaktar lokala myndigheter, deponeringscentraler eller affären där du köpte produkten.

Viktiga säkerhetsanvisningar



Produkten innehåller magnetiskt material. Kontakta din läkare om du har frågor om produkten kan påverka implantat av medicinsk enhet.



TÄNK PÅ:

Ändra inte systemet eller tillbehören på något sätt. Otillåtna ändringar kan äventyra säkerheten, efterlevandet av bestämmelser samt systemets prestanda.

TÄNK PÅ FÖLJANDE:

- Om produkten kopplas bort från strömförsörjningen med nätkabelns eller produktens kontakt ska det vara lätt att komma åt och använda denna kontakt.
- Den här produkten får bara användas inomhus. Den har inte konstruerats eller testats för utomhusbruk eller för användning på båtar eller i husvagnar/bilar.
- Produktetiketten kan antingen sitta på baksidan eller på undersidan av systemet.
- Använd produkten i temperaturintervallet -20°C till 45°C .

Viktiga säkerhetsanvisningar

1. Läs de här anvisningarna.
2. Behåll anvisningarna.
3. Ge akt på alla varningar.
4. Följ alla anvisningar.
5. Använd inte produkten nära vatten eller i fuktiga miljöer.
6. Rengör endast med en torr trasa.
7. Blockera inte ventilationsöppningarna. Installera produkten i enlighet med tillverkarens anvisningar.
8. Installera inte produkten nära en värmekälla (som t.ex. radiator, värmepjäll och spisar) eller annan produkt (inklusive förstärkare) som avger värme.
9. Skydda elkabeln så att ingen trampar på den och så att den inte kommer i kläm. Detta är särskilt viktigt vid kontakterna, tillbehörsuttagen och den plats där kabeln kommer ut ur produkten.
10. Använd bara den utrustning/de tillbehör som rekommenderas av tillverkaren.
11. Koppla bort produkten från eluttaget när åskan går eller om den inte ska användas under en längre period.
12. Låt utbildad servicepersonal utföra all service. Underhåll krävs när produkten skadats på något sätt, till exempel när en kabel eller kontakt skadats, vätska har spillts i den, ett främmande föremål har hamnat i den, den har utsatts för regn eller fukt, den fungerar inte utan problem eller har tappats i golvet.

Reglerande riktlinjer

CAN ICES-3 (B) /NMB-3 (B)

Information om produkter som genererar elektriska störningar

Den här utrustningen har testats och befunnits överensstämma med gränsvärdena för digitala enheter av klass B, i enlighet med del 15 i FCC:s bestämmelser. Gränsvärdena är avsedda att ge rimligt skydd mot skadliga störningar vid installation i bostäder. Den här utrustningen genererar, använder och kan avge radiofrekvensenergi, och om utrustningen inte installeras och används i enlighet med anvisningarna kan den orsaka skadliga störningar i samband med radiokommunikation. Det ges dock ingen garanti för att det inte kan förekomma skadliga störningar i en viss installation. Om den här utrustningen stör mottagningen i en radio- eller TV-apparat (vilket kan upptäckas genom att utrustningen stängs av och sätts på) rekommenderar vi att du försöker motverka störningen genom att vidta en eller flera av följande åtgärder:

- Rikta om eller flytta mottagningsantennen.
- Öka avståndet mellan utrustningen och mottagaren.
- Anslut utrustningen till ett eluttag i en annan krets än den som mottagaren är ansluten till.
- Vänd dig till din återförsäljare eller en erfaren radio-/TV-reparatör för att få hjälp.

FCC-VARNING

Om utrustningen ändras eller modifieras på något sätt som inte uttryckligen har godkänts av Bose Corporation, kan det innebära att användarens rätt att använda den här produkten upphävs.

Viktig information om uppfyllelse av bestämmelser för USA och Kanada

Denna enhet uppfyller del 15 i FCC-bestämmelserna och licensundantaget i Industry Canada angående RSS-standarder.

Följande två villkor ställs för användningen: (1) Enheten får inte orsaka skadliga störningar och (2) enheten måste tåla alla former av störningar som den tar emot, inklusive störningar som kan orsaka oönskad drift av enheten.

Den här utrustningen uppfyller de gränsvärden som är uppställda för strålningsexponering enligt FCC och Industry Canada. Den här utrustningen ska installeras och användas på ett avstånd av minst 20 meter mellan radiatorn och din kropp.

Den här enheten uppfyller villkoren enligt RSS-standarderna i Industry Canada-licensundantaget.

CE Härmed förklarar Bose Corporation att denna produkt i alla väsentliga avseenden uppfyller de krav och föreskrifter som uppställts enligt direktivet 1999/5/EG och andra tillämpliga EG-direktiv. En komplett försäkran om överensstämmelse finns på www.bose.com/compliance.

Reglerande riktlinjer

Namn och innehåll på giftiga eller farliga ämnen eller delar						
	Giftiga eller farliga ämnen eller delar					
Namn	Bly (Pb)	Kvikksilver (Hg)	Kadmium (Cd)	Sexvärt krom (CR(VI))	Polyklorerad bifenyyl (PBB)	Polyklorerad diphenyl ether (PBDE)
PCB:er	X	O	O	O	O	O
Metall	X	O	O	O	O	O
Plast	O	O	O	O	O	O
Högtalare	X	O	O	O	O	O
Kablar	X	O	O	O	O	O

O: Anger att detta giftiga eller farliga ämne som ingår i alla homogena material i den här artikeln ligger under gränsvärdena uppställda i SJ/T 11363-2006.

X: Anger att detta giftiga eller farliga ämne som ingår i minst ett av de homogena materialen i den här artikeln ligger över gränsvärdena uppställda i SJ/T 11363-2006.

Fyll i uppgifterna och håll reda på var du förvarar dem

Serie- och modellnumret finns på bak- eller undersidan av systemet.

Serienummer: _____

Modellnummer: _____

Inköpsdatum: _____

Vi föreslår att du förvarar kvittot på ett säkert ställe.



Made for

iPod iPhone iPad

AirPlay fungerar med iPhone, iPad och iPod touch med iOS 4.3.3 eller senare, Mac med OS X Mountain Lion eller senare, och PC med iTunes 10.2.2 eller senare.

AirPlay, iPad, iPhone, iPod, iPod touch, iTunes, Mac och OS X är varumärken som tillhör Apple Inc. i USA och andra länder. Varumärket "iPhone" används med en licens från Aiphone K.K. App Store är ett tjänstmärke som tillhör Apple Inc.

"Made for iPod", "Made for iPhone" och "Made for iPad" betyder att ett elektroniskt tillbehör har tillverkats speciellt för en iPod-, iPhone- eller iPad-enhet och att det certifierats av producenten samt att det uppfyller Apple-standarder. Apple ansvarar inte för hur enheten fungerar eller att den är kompatibel med säkerhetsstandarder och andra standarder. Vänligen observera att användning av detta tillbehör tillsammans med en iPod, iPhone eller iPad kan påverka trådlösa överföringar.

Android och Google Play är varumärken som tillhör Google, Inc.

SoundDock och den trådlösa notens design är varumärken som tillhör Bose Corporation i USA och i andra länder.

Wi-Fi är ett registrerat varumärke som ägs av Wi-Fi Alliance.

Windows är ett registrerat varumärke som tillhör Microsoft Corporation i USA och andra länder.

© 2014 Bose Corporation. Ingen del av detta dokument får återges, modifieras, distribueras eller användas på något annat sätt utan föregående skriftlig tillåtelse.

Innehåll

Introduktion till SoundTouch™ från Bose®

Viktiga fördelar.....	8
-----------------------	---

Inledning

Om SoundTouch™ 30/20-systemet.....	9
Systemegenskaper	9

Installera systemet

Packa upp systemet.....	10
Ansluta systemet till en strömkälla.....	11
Lägga till systemet i det trådlösa nätverket	11
Lägga till systemet i ett befintligt SoundTouch™-konto	11
Ladda ned och starta SoundTouch™-appen.....	12
Ansluta systemet till det trådlösa nätverket hemma.....	12

Använda systemet

Sätta på systemet	13
Hämta systeminformation	13
Meddelanden på skärmen	14
Lampa för trådlöst nätverk.....	15
Systemkontrollknappar	15

Kontrollera systemet med appen

Använda SoundTouch™-appen	16
Hämta hjälp.....	16
Kontrollera systemet från en annan smart telefon, surfplatta eller dator...	16

Anpassa dina förval

Så här fungerar förval	17
Bra att veta	17
Spela upp ett förval	17
Ställa in ett förval	18

Lyssna på andra källor

Spela upp musik från andra källor.....	19
Direktuppspelning från en AirPlay-kompatibel enhet	19
Ansluta en ljudenhet till systemet	19

Avancerade funktioner

Uppdatera systemprogramvaran	20
Inaktivera det trådlösa nätverket.....	20
Återaktivera det trådlösa nätverket.....	21
Återställa systemet.....	21

Skötsel och underhåll

Felsökning.....	22
Starta om systemet	23
Rengöring.....	24
Byta ut batteriet i fjärrkontrollen	24
Kundtjänst.....	25
Information om den begränsade garantin	25

Teknisk information

SoundTouch™ 30-systemet.....	26
SoundTouch™ 20-systemet.....	26

Bilaga: Installation med hjälp av datorn

Viktig information om installationen	27
Använda en stationär dator för installationen	27
Ställa in systemet med en dator	27

Introduktion till SoundTouch™ från Bose®

Med SoundTouch™ kan du strömma webbradio, musiktjänster och ditt musikarkiv. Om du har ett trådlöst Wi-Fi®-nätverk i hemmet kan du njuta av din favoritmusik i alla rum.

Viktiga fördelar

- Lyssna på webbradio, musiktjänster och ditt musikarkiv via den trådlösa anslutningen.
- Trådlös anslutning till en smart telefon eller surfplatta.
- Strömma din favoritmusik enkelt med personliga förval.
- Fungerar i ditt befintliga hemmanätverk.
- Kostnadsfri SoundTouch™-app med kraftfulla kontroller för datorn, den smarta telefonen eller surfplattan.
- Enkelt att lägga till fler system när som helst för att kunna lyssna i fler rum.
- Ett stort utbud av ljudsystem från Bose® gör att du kan välja rätt lösning för alla rum.

Om SoundTouch™ 30/20-systemet

Ditt SoundTouch™-musiksystem ger dig ett klart strömmande ljud som fyller upp hemmet via det trådlösa nätverket. Använd den kostnadsfria SoundTouch™-appen för att ställa in och kontrollera systemet. Se ”Lägga till systemet i det trådlösa nätverket” på sidan 11.

Systemegenskaper

- Det finns sex förval och med fjärrkontrollen behöver du bara trycka på en knapp för att börja lyssna på musiken.
- På en 1,6-tums skärm kan du se systemstatus och information.
- Strömma din musik via AirPlay från din iPod, iPhone eller iPad.
- Fjärrkontroll med en räckvidd på upp till 6 meter.
- Knapparna med tummen upp och tummen ned använder du för att anpassa ditt lyssnande.
- AUX-kontakt för att ansluta och spela upp från en extern mediespelare.
- Ethernet-kontakt för trådbunden anslutning till ditt hemmanätverk.

Installera systemet

Packa upp systemet

Packa försiktigt upp kartongen och kontrollera att följande delar finns med.

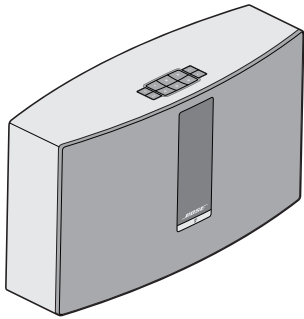

Musiksystemet SoundTouch™ Wi-Fi®

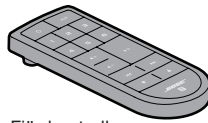

Fjärrkontroll



USB-kabel
(endast för installation)

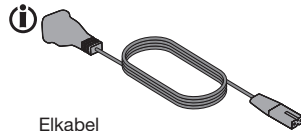

Elkabel

i Kan levereras med flera typer av elkablar. Använd den elsladd som är avsedd för din region.

Obs! Om någon del av systemet är skadad ska du inte använda den. Kontakta en Bose®-återförsäljare eller Bose kundtjänst. I kartongen finns snabbguiden med en lista med aktuell kontaktinformation.

Spara kartongen och förpackningsmaterialet för eventuell transport eller förvaring av systemet.

Ansluta systemet till en strömkälla

Innan du installerar systemet i nätverket ska du ansluta det till ett eluttag.

1. Anslut elkabeln till **POWER**-kontakten på systemet.

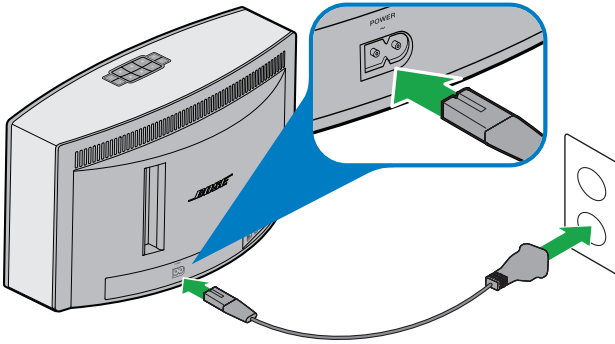

2. Sätt i den andra änden i eluttaget.

Lägga till systemet i det trådlösa nätverket

När du anslutit kablarna till systemet och eluttaget måste du ladda ned och installera SoundTouch™-appen på en smart telefon eller surfplatta som är ansluten till nätverket. I appen får du hjälp med att göra de inställningar som krävs för att ansluta systemet till nätverket.

Obs! Använd en dator istället om du inte har någon smart telefon eller surfplatta. Se sidan 27.

Lägga till systemet i ett befintligt SoundTouch™-konto

Om du redan ställt in SoundTouch™ för ett annat system behöver du inte ladda ned SoundTouch™-appen en gång till.

1. Välj ikonen SoundTouch™  på din smarta telefon eller surfplatta för att starta appen.
2. Välj **UTFORSKA > INSTÄLLNINGAR > System > LÄGG TILL SYSTEM** för att lägga till ett nytt system.

Appen vägleder dig igenom förloppet.

Installera systemet

Ladda ned och starta SoundTouch™-appen

Om det här är första gången som du ställer in ett SoundTouch™-system måste du först installera appen. Ladda ned **SoundTouch™-kontrollappen** på din smarta telefon eller surfplatta.



Bose SoundTouch™ controller app

- iOS-användare: Ladda ned från App Store
- Android™-användare: Ladda ned från Google Play™ Store

Ansluta systemet till det trådlösa nätverket hemma

När du har installerat appen ska du lägga till systemet i nätverket:

1. Välj ikonen  på din smarta telefon eller surfplatta för att starta appen. I appen får du hjälp med att göra de inställningar som krävs för att ansluta systemet till det trådlösa nätverket.
2. Följ anvisningarna i appen för hur du slutför inställningarna, inklusive hur du skapar ett SoundTouch™-konto samt hur du lägger till musikbibliotek och musiktjänster.

Sätta på systemet

Tryck på **strömbrytaren**  på knappsatsen eller fjärrkontrollen. Nu visas på skärmen en ikon, ett meddelande eller information om vad som spelas. På sidan 14 visas en lista med de ikoner som kan förekomma.

Tips! Du kan även trycka på ett förval eller på **AUX** för att starta systemet.

Hämta systeminformation

På framsidan av systemet visas information via skärmen och en lampa för det trådlösa nätverket.



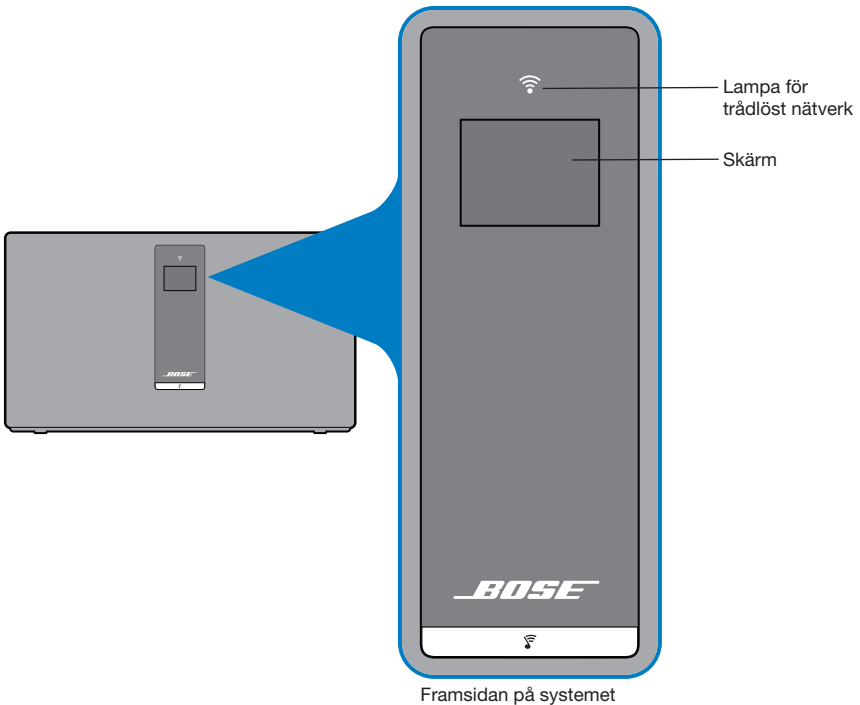







- Skärm: Visar systemmeddelanden och information om vad som spelas (se sidan 14).
- Lampan för trådlöst nätverk: Den visar det trådlösa nätverkets status (sidan 15).



Använda systemet

Meddelanden på skärmen

På skärmen visas systeminformation och ikoner, samt information om album eller artist.

Ikoner på skärmen	Beskrivning
	Visas när systemet startas första gången. Detta är en uppmaning till dig att kontrollera installationsanvisningarna
	Webbradion är aktiverad
	AirPlay-läget är aktiverat
	Volymen justeras
	Uppspelning från musikarkivet
	Ljud för flera rum är aktiverat
AUX	AUX-läget är aktiverat
1 2 3 4 5 6	Förval har valts
	Hoppa framåt till nästa spår
	Hoppa bakåt till föregående spår
	Ljudet är pausat
	Ljudet är stoppat

Lampa för trådlöst nätverk





Lampan  på framsidan av systemet visar det trådlösa nätverkets status.

Lampa, aktivitet	Systemläge
Blinkar med vitt sken	Ansluter till det trådlösa nätverket
Fast vitt sken (nedtonat)	Energisparläge och systemet är anslutet till det trådlösa nätverket
Fast vitt sken (klart)	Systemet är påslaget och anslutet till det trådlösa nätverket
Blinkar gult	Frånkopplat från det trådlösa nätverket
Fast gult sken	Systemet är försatt i installationsläge
Släckt	Nätverket är inaktiverat eller anslutet till Ethernet

Systemkontrollknappar

Systemkontrollerna finns på knappsatsen och på fjärrkontrollen. Du kan även kontrollera systemet med SoundTouch™-appen (se sidan 16).

- Knappsats: Du använder den för att starta systemet, ställa in och välja förval, justera volymen och aktivera AUX-läget.
- Fjärrkontroll: Den har samma funktioner som knappsatsen men dessutom kan du: hoppa bakåt/hoppa framåt, spela upp/pausa samt använda knapparna för tummen upp och tummen ned.

Knapp	Beskrivning
	Ström: Tryck för att sätta på/stänga av systemet
1 2 3 4 5 6	Sex förvalsknappar: <ul style="list-style-type: none"> • Tryck och håll för att ange att det som spelas ska vara ett förval • Tryck för att spela upp ett förval
	Höja/sänka volymen: Tryck för att höja/sänka volymen
AUX	AUX-läge: Tryck om du vill lyssna på enheten ansluten till AUX-kontakten
	Hoppa bakåt/hoppa framåt Tryck för att hoppa över spår (endast fjärrkontrollen)
	<ul style="list-style-type: none"> • Spela upp/pausa: Tryck för att spela upp eller pausa ljudet • Stänga av/sätta på ljud: Tryck för att stänga av eller sätta på ljudet i en enhet som är ansluten till AUX-kontakten (endast på fjärrkontrollen)
	<ul style="list-style-type: none"> • Tummen upp/tummen ned: Tryck för att visa att du gillar eller ogillar det som spelas för närvarande

Kontrollera systemet med appen

Använda SoundTouch™-appen

SoundTouch™-appen använder du för att ställa in och kontrollera SoundTouch™ från datorn, den smarta telefonen eller surfplattan. Appen fungerar som en smart fjärrkontroll för SoundTouch™-systemet.

Med appen är det möjligt att göra SoundTouch™-inställningar, lägga till musiktjänster, utforska lokala och globala webbradiostationer, ställa in och ändra förval, direktuppspela (strömma) musik till systemet, visa vad som spelas samt mycket mera.

När du ställt in systemet i nätverket med SoundTouch™-appen kan du spela upp strömmande musik och anpassa förvalen.

Hämta hjälp

Om du behöver mer information om hur du använder systemet ska du läsa vad som står i Hjälp tips eller i hjälpen i appen.

Hjälp tips

När installationen är klar kommer hjälp att visas på skärmen utifrån den uppgift som du vill utföra. Dessa tips talar om hur du använder systemet, inklusive hur du anpassar förvalen.

Så här aktiverar du tipsen

Om du har inaktiverat tipsen ska du göra följande för att aktivera dem på nytt.

1. Starta SoundTouch™-appen och klicka på **UTFORSKA > INSTÄLLNINGAR > Hjälp tips**.
2. Skjut reglaget VISA TIPS till PÅ.

Hjälpen i appen

Gör så här för att få information om hur du använder SoundTouch™:

1. Klicka på **UTFORSKA > HJÄLP** i appen.
2. Bläddra igenom hjälpämnena.

Kontrollera systemet från en annan smart telefon, surfplatta eller dator

När du installerat SoundTouch™-systemet i det trådlösa nätverket kan du kontrollera systemet från en valfri smart telefon, surfplatta eller dator i samma nätverk.

1. Anslut enheten till samma nätverk som systemet.
2. På enheten laddar du ned och installerar SoundTouch™-appen:
 - Om du använder en smart telefon eller surfplatta, se sidan 12.
 - Om du använder en dator ska du öppna webbläsaren och gå till:

SoundTouch.com/app

Så här fungerar förval

Du kan anpassa de sex förvalen för strömmande musiktjänster, stationer, spellistor, artister, album och låtar från musikarkivet. Genom att trycka på en knapp på SoundTouch™-systemet eller dess fjärrkontroll kan du när som helst lyssna på din musik.

Tips! Du kommer även åt dina förval med SoundTouch™-appen på datorn, den smarta telefonen eller surfplattan.

Bra att veta

- Du kan ställa in förvalen från appen, knappsatsen och fjärrkontrollen.
- Om förvalskällan är ett musikarkiv i iTunes- eller Windows Media Player måste datorn där du har musikbiblioteket vara påslagen och ansluten till samma nätverk som SoundTouch™-systemet.
- Du kan inte ställa in förval från en AirPlay-ström eller en ljudenhet som är AUX-ansluten.

Spela upp ett förval

När du anpassat förvalen med appen ska du trycka på förvalet på knappsatsen eller på fjärrkontrollen för att spela upp det. Om du inte har ställt in några förval ska du starta appen och ställa in dem. I hjälpen i appen finns mer information.

Om du använder fjärrkontrollen ska du rikta den mot systemet när du trycker på ett förval.

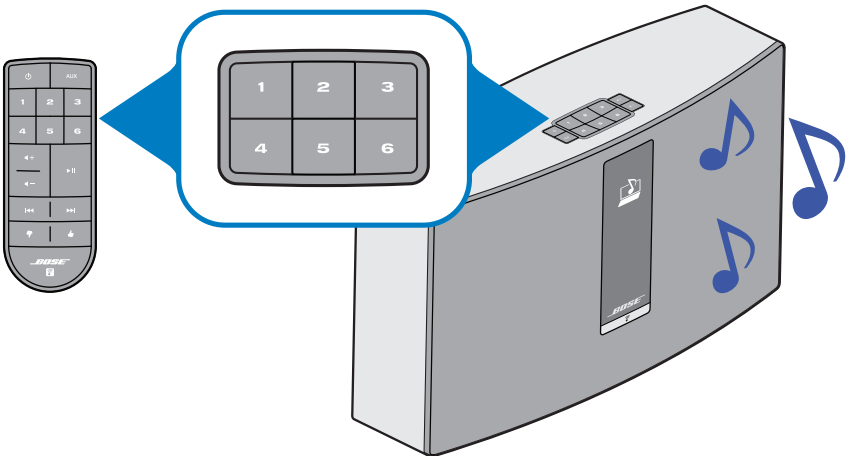

Musiken spelas nu upp i systemet. Information visas på skärmen, där du kan se en ikon, en låt eller en station beroende på den valda källan. Se sidan 14.

Obs! Om du inte hör någon musik och om ett meddelande om att inget förval är tilldelat visas, ska du läsa vad som står i ”Ställa in ett förval”, se ”Ställa in ett förval” på sidan 18.

Anpassa dina förval

Ställa in ett förval

1. Strömma musik till systemet med hjälp av appen.
2. Medan musiken spelas trycker du och håller ned ett förval på knappsetsen eller fjärrkontrollen i cirka två sekunder.



Du hör en signal från systemet när förvalet är inställt. Meddelandet *Nytt förval har tilldelats* visas på skärmen.

Obs! Information om hur du använder SoundTouch™-appen för att ställa in och ändra dina förval finns i hjälpen för appen.

Spela upp musik från andra källor

Med SoundTouch™-systemet kan du lyssna på musik sparad i en smart telefon, dator eller i annan typ av ljudenhet, antingen genom att ansluta en enhet till AUX-kontakten eller genom att spela upp en AirPlay®-ström via det trådlösa nätverket.

Direktuppspelning från en AirPlay-kompatibel enhet

Sedan du anslutit SoundTouch™-systemet till nätverket kan du börja strömma ljud från en AirPlay-enhet i samma trådlösa nätverk.

1. Starta en musikapp på AirPlay-enheten.
2. Knacka eller klicka på  på enheten och välj namnet på SoundTouch™-systemet (angivet under installationen).
3. Starta musikuppspelningen från en musikapp.

Ansluta en ljudenhet till systemet

Du kan ansluta ljudutgången från en smart telefon, surfplatta eller annan typ av ljudenhet till AUX IN-ingången. Du kan ansluta en 3,5 mm kabel med stereokontakt (medföljer ej) till AUX IN-ingången.

1. Använd stereokabeln för att ansluta ljudenheten till AUX IN-ingången på systemet.

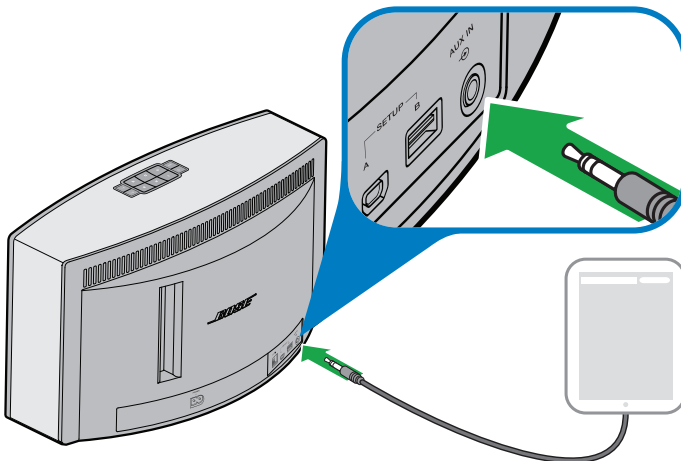



2. Tryck på **AUX** på knappsatsen eller fjärrkontrollen.
3. Starta musikuppspelningen på ljudenheten.

Avancerade funktioner

Uppdatera systemprogramvaran

Du får ett meddelande genom programmet när en programuppdatering är tillgänglig. Du kan även uppdatera systemprogramvaran med knappsatsen.

1. Tryck på  för att sätta på systemet.
2. Tryck och håll ned **4** och  på knappsatsen (cirka fem sekunder).

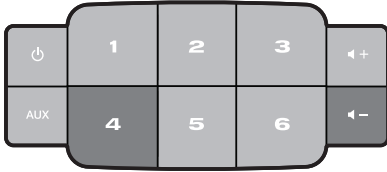



På skärmen visas en nedräkning från 5 till 1. En förloppsindikator visar aktuell status.

Ett meddelande om att uppdateringen är klar visas på skärmen.

Inaktivera det trådlösa nätverket

I systemet finns inbyggd trådlös kapacitet för nätverksanslutning och AirPlay.

1. Tryck på  för att sätta på systemet.
2. Tryck och håll ned **3** och  på knappsatsen (cirka fem sekunder).

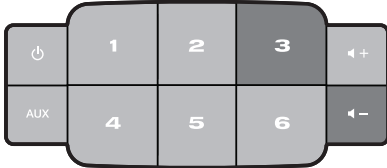

På skärmen visas en nedräkning från 5 till 1 och meddelandet *Håll kvar för att inaktivera nätverket.*

Lampan för den trådlösa kommunikationen släcks när kommunikationen bryts.

Återaktivera det trådlösa nätverket

Tryck och håll ned **3** och **◀-** på knappsatsen i cirka fem sekunder när systemet är påslaget.

På skärmen visas en nedräkning från 5 till 1 och meddelandet *Håll kvar för att aktivera nätverket.*

Lampan för den trådlösa kommunikationen tänds när kommunikationen aktiveras.

Återställa systemet

Vid en fabriksåterställning rensas alla käll-, volym- och nätverksinställningar från systemet och de ursprungliga inställningarna kommer att gälla.

1. Tryck på **⏻** för att sätta på systemet.
2. Tryck och håll ned **1** och **◀-** på knappsatsen (cirka tio sekunder).

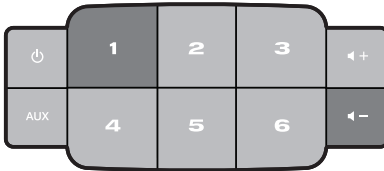

På skärmen visas en nedräkning från 10 till 1 och meddelandet *Håll kvar för att återställa standardinställningarna.*

Systemet startas om.

3. Starta SoundTouch™-appen på datorn och lägg till systemet i nätverket (se sidan 11).

Skötsel och underhåll

Felsökning

Mer felsökningsinformation finns i hjälpen i appen.

Problem	Åtgärd
Det går inte att slutföra nätverksinställningarna	<ul style="list-style-type: none">• Anslut systemet till ett eluttag.• Välj rätt nätverksnamn och ange lösenordet.• Anslut enheten och SoundTouch™-systemet till samma trådlösa Wi-Fi®-nätverk.• Placera den trådlösa adaptern inom routerns räckvidd.• Aktivera Wi-Fi på den enhet (mobil eller dator) som du använde för installationen.• Om nätverksnamnet inte visas eller om det är dolt väljer du Anslut manuellt till ett annat nätverk i fönstret ANSLUT TILL TRÅDLÖST NÄTVERK HEMMA.• Stäng andra öppna program.• Om du använder en dator för installationen ska du kontrollera brandväggsinställningarna för att säkerställa att SoundTouch™-appen och SoundTouch™ Music Server är tillåtna program.• Testa internetanslutningen genom att öppna www.SoundTouch.com• Starta om den mobila enheten eller datorn och routern.• Avinstallera appen, återställ systemet och starta om installationsprocessen.
Det går inte att ansluta till nätverket	<ul style="list-style-type: none">• Om nätverksinformationen har ändrats eller om du ansluter till ett annat nätverk ska du läsa vad som står i hjälpen i appen.• Använd en Ethernet-kabel för att ansluta till nätverket.
Hackigt ljud eller inget ljud	<ul style="list-style-type: none">• Flytta systemet bort från tänkbara störningskällor, som exempelvis mikrovågsugnar och trådlösa telefoner.• Stoppa andra program för direktuppspelning av ljud eller video.• Flytta systemet eller ljudkällan närmare den trådlösa routern eller åtkomstpunkten.• Kontrollera att systemvolymen inte är avstängd eller för låg.• Ta ut elkabeln, vänta i en minut och sätt sedan tillbaka den igen.
AirPlay	<ul style="list-style-type: none">• Anslut systemet och AirPlay-enheten till samma nätverk.• Välj systemet i enhetens AirPlay-meny.• Kontrollera att ljud spelas upp på AirPlay-enheten; skruva upp volymen.• Flytta AirPlay-enheten bort från möjliga störningskällor och närmare den trådlösa routern eller åtkomstpunkten.• Starta om den mobila enheten eller datorn och routern. <p>Obs! Hur nära Airplay-enheten står systemet är inte så viktigt, det är endast avståndet till den trådlösa routern och åtkomstpunkten som är viktigt.</p>
Basåtergivningen är för kraftig eller låg	<ul style="list-style-type: none">• Justera basnivån i systemet med hjälp av appen. Se hjälpen i appen.

Starta om systemet

Du kan starta om systemet med AUX-knappen. Om systemet inte startar kan du framtvinga en omstart. Vid en omstart av systemet rensas inte systeminställningarna eller förvalen.

1. På systemets knappsats trycker och håller du ned **AUX** tills systemets skärm släcks efter cirka 15 sekunder.

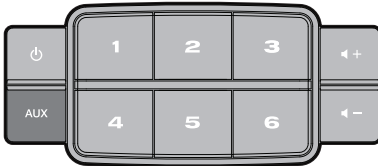

2. Släpp upp **AUX**.
En förloppsindikator visas på systemets skärm och systemet startas om.
Obs! Du kanske måste stänga och sedan öppna appen för enheten.

Skötsel och underhåll

Rengöring

Du rengör SoundTouch™-systemet genom att torka av utsidan med en mjuk och torr trasa. Du kan också dammsuga fronten på högtalaren försiktigt.

- ANVÄND INTE lösningsmedel, kemikalier eller sprayer.
- SPILL INTE vätskor och tappa inte föremål i öppningarna.

Byta ut batteriet i fjärrkontrollen



VARNING:

Se till att barn inte kommer åt nya eller begagnade batterier. Svälj inte batteriet eftersom du riskerar kemiska brännskador. Den medföljande fjärrkontrollen innehåller ett knappbatteri. Om knappbatteriet sväljs kan allvarig inre brännskador inträffa inom bara två timmar och dessa kan leda till dödsfall. Om batterifacket inte går att stänga igen ska du sluta använda produkten. Om du misstänker att någon svält batteriet eller att det kommit in i annan kroppsöppning ska du omedelbart söka läkarhjälp. Knappbatteriet kan explodera, orsaka eldsvåda eller kemiska brännskador om det hanteras felaktigt. Det får inte laddas om, demonteras, hettas upp till 100° C eller kastas i elden. Använd endast godkända batterier, till exempel (UL) CR2032 eller DL2032 3-volts litiumbatteri. Gör dig av med uttjänta batterier på rätt sätt.

1. Använd ett mynt för att vrida batterilocket moturs.

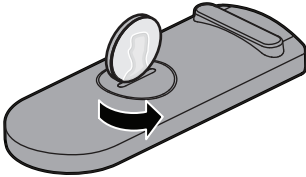

2. Ta bort locket. Sätt i batteriet med den platta sidan uppåt så att + -symbolen är synlig.

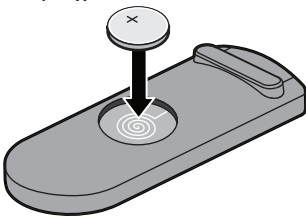

3. Sätt tillbaka locket och vrid det medurs tills det låser fast.

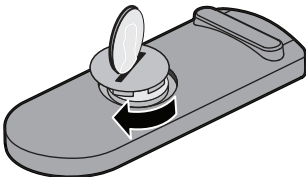

Kundtjänst

Kontakta Bose® kundtjänst om du vill ha mer hjälp om hur du använder systemet. I kartongen finns snabbguiden med en lista med aktuell kontaktinformation.

Information om den begränsade garantin

Ditt SoundTouch®-system omfattas av en begränsad garanti. Mer information om den begränsade garantin finns i snabbguiden som ligger i förpackningen. I snabbguiden finns information om hur du registrerar produkten. Dina garantirättigheter påverkas inte om du inte gör det.

Den garantiinformation som medföljer den här produkten gäller inte i Australien och Nya Zeeland. På webbplatsen www.bose.com.au/warranty och www.bose.co.nz/warranty finns information om vilka garantier som gäller för Australien och Nya Zeeland.

Teknisk information

SoundTouch™ 30-systemet

Storlek:	H 24,7 cm x B 43,5 cm x D 18,1 cm	
Vikt:	8,39 kg	
Ineffekt:	USA/Kanada:	120 V~ 50-60 Hz, 150 W
	Internationellt:	220-240 V~ 50-60 Hz, 150 W
	Japan:	100 V~ 50-60 Hz, 150 W

SoundTouch™ 20-systemet

Storlek:	H 18.8 cm x B 31.4 cm x D 10.4 cm (7.4" x 12.4" x 4.1")	
Vikt:	3,18 kg	
Ineffekt:	USA/Kanada/	
	Internationellt:	100-240 V~ 50-60 Hz, 90 W

Viktig information om installationen

- Du kan använda en dator istället för en smart telefon eller surfplatta för att installera systemet.
 - Använd en dator som finns i ditt trådlösa nätverk.
 - Använd datorn där du har musikarkivet.
 - Använd den medföljande USB-kabeln. *
 - Anslut inte USB-kabeln förrän du uppmanas till det i appen.
- * *SETUP A USB-kontakten på baksidan av systemet ska endast användas vid datorinstallation. USB-kontaktarna är inte avsedda att användas för uppladdning av en smart telefon, surfplatta eller liknande enheter.*

Använda en stationär dator för installationen

Om du använder en stationär dator ska du flytta systemet närmare datorn när du vill installera det. Under installation uppmanas du via appen att tillfälligt ansluta USB-kabeln mellan datorn och systemet.

Efter installationen kopplar du bort USB-kabeln från datorn och systemet, och flyttar sedan systemet till dess rätta plats.

Ställa in systemet med en dator

1. Sätt in elkabeln i ett eluttag.
2. Öppna webbläsaren på datorn och gå till **SoundTouch.com/app**
Tips! Använd datorn där du har musikarkivet.
3. Ladda ner och kör SoundTouch™-appen.
Appen vägleder dig igenom förloppet.



734227-0010

BOSE[®]
Better sound through research[®]

©2014 Bose Corporation, The Mountain,
Framingham, MA 01701-9168 USA
AM734227 Rev.00

BOSE[®]



SoundTouch™ 30/20 series II
Wi-Fi® music system

คู่มือผู้ใช้

คำแนะนำด้านความปลอดภัยที่สำคัญ

โปรดใช้เวลาอ่านและปฏิบัติตามคำแนะนำเพื่อความปลอดภัยที่สำคัญเหล่านี้ เพราะจะช่วยให้คุณติดตั้งและใช้งานระบบได้อย่างถูกต้อง และเพลิดเพลินกับคุณสมบัติขั้นสูงของเครื่องได้ โปรดเก็บรักษาคู่มือนี้สำหรับการอ้างอิงในภายหลัง



สัญลักษณ์รูปลูกศรสายฟ้าในกรอบสามเหลี่ยมด้านเท่า เป็นการเตือนผู้ใช้ถึงอันตรายจากกระแสไฟฟ้าในบริเวณที่ไม่มีฉนวนหุ้มภายในเครื่อง ซึ่งอาจมีแรงดันสูงพอที่จะทำให้เสี่ยงต่อการถูกไฟฟ้าช็อตได้



เครื่องหมายตกใจในกรอบสามเหลี่ยมด้านเท่าที่ติดอยู่บนเครื่อง เป็นการเตือนผู้ใช้ให้ปฏิบัติตามคำแนะนำในการใช้งานและการบำรุงรักษาในคู่มือ



คำเตือน:

- เพื่อลดความเสี่ยงต่อการเกิดเพลิงไหม้หรือไฟฟ้าช็อต อย่าให้ผลิตภัณฑ์ถูกฝนหรือความชื้น
- อย่าวางเครื่องนี้ในบริเวณที่มีน้ำหยดหรือกระเด็น และไม่ควรวางภาชนะบรรจุของเหลว เช่น แจกัน ใบบนหรือใกล้กับเครื่อง เช่นเดียวกับเครื่องใช้ไฟฟ้าอื่นๆ โปรดระมัดระวังอย่าให้ของเหลวกระเด็นลงในส่วนประกอบของผลิตภัณฑ์ เพราะของเหลวจะสร้างความเสียหาย และ/หรือ เกิดเพลิงไหม้ได้
- เก็บแบตเตอรี่ทั้งใหม่และที่ใช้แล้วให้พ้นมือเด็ก อย่ากลืนแบตเตอรี่ เนื่องจากมีความเสี่ยงการไหม้จากสารเคมี รีโมทคอนโทรลที่จัดมาให้พร้อมผลิตภัณฑ์นี้มีแบตเตอรี่เซลล์แบบเหรียญ/ถ่านกระดุม หากกลืนแบตเตอรี่เซลล์แบบเหรียญ/ถ่านกระดุมลงคอ อาจทำให้เกิดการไหม้ภายในในเวลาเพียง 2 ชั่วโมง และอาจเสียชีวิต หากช่องใส่แบตเตอรี่ปิดไม่สนิท ควรหยุดใช้ผลิตภัณฑ์ หากคุณคิดว่าอาจกลืนแบตเตอรี่ลงคอ หรือแบตเตอรี่เข้าไปอยู่ในส่วนใดของร่างกาย โปรดไปพบแพทย์ทันที อาจเกิดระเบิดหรือเพลิงลุกไหม้หรือการไหม้จากสารเคมีหากเปลี่ยนแบตเตอรี่ผิดใช้งานผิด อย่านำแบตเตอรี่ไปชาร์จซ้ำ ถอดชิ้นส่วน ถูกความร้อนเกินกว่า 100°C หรือนำไปเผา เปลี่ยนด้วยแบตเตอรี่รีชาร์จ CR2032 หรือ DL2032 แรงดัน 3 โวลต์ที่ได้รับอนุมัติจากหน่วยงาน (เช่น UL) เท่านั้น ทั้งแบตเตอรี่ที่หมดอายุใช้งานแล้วในทันที
- อย่าวางสิ่งที่ถูกไฟไหม้ใดๆ เช่น เทียนไขที่จุดไฟ ใบบนหรือใกล้กับผลิตภัณฑ์



คำเตือน: ผลิตภัณฑ์นี้ประกอบด้วยชิ้นส่วนขนาดเล็ก ซึ่งอาจทำให้เกิดอันตรายจากการสำลัก ไม่เหมาะสำหรับเด็กอายุต่ำกว่า 3 ปี



โปรดทิ้งแบตเตอรี่ที่ใช้แล้วให้เหมาะสม ตามระเบียบข้อบังคับของท้องถิ่น
อย่าเผาแบตเตอรี่



สัญลักษณ์นี้หมายความว่าไม่ควรทิ้งผลิตภัณฑ์นี้เหมือนเป็นขยะตามบ้านทั่วไป และควรจัดการทิ้งให้กับสถานจัดเก็บขยะที่เหมาะสมเพื่อการนำไปรีไซเคิล การจัดการทิ้งและการรีไซเคิลอย่างเหมาะสมช่วยปกป้องทรัพยากรธรรมชาติ สุขภาพของมนุษย์ และสิ่งแวดล้อม สำหรับข้อมูลเพิ่มเติมเกี่ยวกับการทิ้งและการรีไซเคิลผลิตภัณฑ์นี้ ให้ติดต่อเทศบาลในท้องถิ่นของคุณ บริการกำจัดขยะ หรือร้านค้าที่คุ้นเคยผลิตภัณฑ์นี้

คำแนะนำด้านความปลอดภัยที่สำคัญ



ผลิตภัณฑ์นี้ประกอบด้วยวัสดุแม่เหล็ก โปรดติดต่อแพทย์ หากคุณสงสัยสิ่งนี้อาจส่งผลกระทบต่อการใช้งานอุปกรณ์การแพทย์ที่ปลูกลงในร่างกายของคุณหรือไม่



ข้อควรระวัง:

โปรดอย่าดัดแปลงผลิตภัณฑ์หรืออุปกรณ์เสริม การดัดแปลงแก้ไขโดยไม่ได้รับอนุญาตอาจกระทบต่อความปลอดภัย ความสอดคล้องตามระเบียบข้อบังคับ และประสิทธิภาพของระบบ

หมายเหตุ:

- ในกรณีที่ใช้ปลั๊กไฟหลักหรือปลั๊กพ่วงเป็นอุปกรณ์ตัดไฟ อุปกรณ์ตัดไฟดังกล่าวควรร่วมใช้งานได้
- ผลิตภัณฑ์นี้จะต้องใช้ภายในอาคารเท่านั้น ผลิตภัณฑ์นี้ไม่ได้รับการออกแบบหรือทดสอบสำหรับใช้งานภายนอกอาคาร ในยานพาหนะหรือบนเรือ
- ป้ายกำกับผลิตภัณฑ์อาจอยู่ด้านหลังหรือด้านข้างของผลิตภัณฑ์
- ใช้งานผลิตภัณฑ์นี้ภายในช่วงอุณหภูมิ -20°C ถึง 45°C

คำแนะนำด้านความปลอดภัยที่สำคัญ

1. โปรดอ่านคำแนะนำเหล่านี้
2. จดจำคำแนะนำเหล่านี้ไว้
3. ใส่ใจในคำเตือนทั้งหมด
4. ปฏิบัติตามคำแนะนำทั้งหมด
5. อย่าใช้อุปกรณ์นี้ใกล้กับน้ำหรือความชื้น
6. ทำความสะอาดด้วยผ้าแห้งเท่านั้น
7. อย่ากีดขวางช่องระบายอากาศ ติดตั้งตามคำแนะนำของผู้ผลิต
8. อย่าตั้งใกล้กับแหล่งที่ก่อให้เกิดความร้อนใดๆ เช่น หม้อน้ำ เครื่องปั่นไฟ เตา หรืออุปกรณ์อื่นๆ (รวมถึงเครื่องขยายเสียง) ที่ก่อให้เกิดความร้อน
9. ระวังไม่ให้สายไฟขวางทางเดินหรือหิ้งงอ โดยเฉพาะบริเวณปลั๊ก จัดวางเต้ารับและจุดที่จะต่อออกมายังอุปกรณ์ให้สะดวกแก่การใช้งาน
10. ใช้แต่อุปกรณ์ต่อ/อุปกรณ์เสริมที่ผู้ผลิตระบุเท่านั้น
11. ถอดปลั๊กอุปกรณ์นี้ระหว่างฝนฟ้าคะนองหรือเมื่อไม่ได้ใช้งานเป็นเวลานาน
12. นำผลิตภัณฑ์เข้ารับการซ่อมแซมทั้งหมดจากผู้ชำนาญเท่านั้น การเข้ารับบริการซ่อมแซมเป็นสิ่งจำเป็นเมื่ออุปกรณ์เกิดความเสียหายไม่ว่าทางใดทางหนึ่ง เช่น สายไฟหรือปลั๊กเสียหาย ของเหลวหรือวัสดุแปลกปลอมตกหล่นเข้าไปในอุปกรณ์ อุปกรณ์ถูกฝน หรือความชื้น ไม่ทำงานตามปกติ หรืออุปกรณ์ตกหล่น

แนวทางด้านระเบียบข้อบังคับ

CAN ICES-3 (B)/NMB-3(B)

ข้อมูลเกี่ยวกับผลิตภัณฑ์ที่สร้างเสียงรบกวนทางไฟฟ้า

อุปกรณ์นี้ผ่านการทดสอบและพบว่าตรงตามข้อกำหนดสำหรับอุปกรณ์ดิจิทัล คลาส B ตามส่วน 15 ของระเบียบ FCC ข้อกำหนดนี้กำหนดขึ้นเพื่อให้การป้องกันที่เหมาะสมจากการรบกวนที่เป็นอันตรายในการติดตั้งในที่พักอาศัย อุปกรณ์นี้ก่อให้เกิด ไรส์ และสามารถแผ่พลังงานความถี่วิทยุ และหากติดตั้งและใช้งานไม่ตรงตามคำแนะนำ อาจเป็นสาเหตุให้เกิดการรบกวนที่เป็นอันตรายกับการสื่อสารทางวิทยุ อย่างไรก็ตาม ไม่มีการรับประกันว่าการรบกวนนี้จะไม่เกิดขึ้นในการติดตั้งแบบใดแบบหนึ่ง หากอุปกรณ์นี้ก่อให้เกิดการรบกวนที่เป็นอันตรายกับการรับสัญญาณวิทยุหรือโทรทัศน์ ซึ่งสามารถพิจารณาได้จากการลองปิดและเปิดอุปกรณ์ ขอแนะนำให้ผู้ใช้ลองแก้ไขการรบกวนดังกล่าว ด้วยวิธีการต่อไปนี้

- เปลี่ยนทิศทางหรือตำแหน่งของเสาอากาศ
- เพิ่มระยะห่างระหว่างอุปกรณ์และเครื่องรับสัญญาณ
- เสียบปลั๊กอุปกรณ์นี้กับเต้ารับไฟฟ้าที่ไม่ได้ใช้สายร่วมกับเครื่องรับสัญญาณ
- ติดต่อขอรับความช่วยเหลือจากตัวแทนจำหน่ายหรือช่างเทคนิคด้านวิทยุ/โทรทัศน์ที่มีประสบการณ์

คำเตือนของ FCC

การแก้ไขหรือดัดแปลงอื่นใดที่ไม่ได้รับอนุญาตโดยตรงจาก Bose Corporation อาจทำให้ผู้ใช้ไม่มีสิทธิ์ใช้งานอุปกรณ์นี้อีกต่อไป

ข้อมูลเกี่ยวกับความสอดคล้องที่สำคัญในสหรัฐอเมริกา และแคนาดา

อุปกรณ์นี้สอดคล้องตามส่วน 15 ของระเบียบ FCC และมาตรฐาน RSS ที่ได้รับการยกเว้นใบอนุญาตของอุตสาหกรรมแคนาดา การทำงานของอุปกรณ์ขึ้นอยู่กับเงื่อนไข 2 ประการ ดังนี้ (1) อุปกรณ์นี้ต้องไม่ก่อให้เกิดสัญญาณรบกวนที่เป็นอันตราย และ (2) อุปกรณ์นี้ต้องยอมรับสัญญาณรบกวนทุกชนิดที่ได้รับ รวมถึงสัญญาณรบกวนที่อาจทำให้เกิดการทำงานที่ไม่พึงประสงค์

อุปกรณ์นี้สอดคล้องตามข้อกำหนดความเสี่ยงต่ออันตรายรังสีของ FCC และอุตสาหกรรมแคนาดา ตามที่ประกาศไว้สำหรับสภาพแวดล้อมที่ไม่มีการควบคุม ควรติดตั้งและใช้งานอุปกรณ์นี้ในระยะห่างอย่างน้อย 20 ซม. ระหว่างเครื่องกำเนิดรังสีและร่างกายของคุณ

อุปกรณ์เหล่านี้สอดคล้องกับมาตรฐาน RSS ที่ได้รับการยกเว้นใบอนุญาตของอุตสาหกรรมแคนาดา

CE Bose Corporation ขอประกาศในที่นี้ว่าผลิตภัณฑ์นี้สอดคล้องตามข้อกำหนดที่จำเป็นและข้อบังคับที่เกี่ยวข้องอื่นๆ ของข้อกำหนด Directive 1999/5/EC และข้อบังคับที่เกี่ยวข้องอื่นๆ ของข้อกำหนด EU ประกาศฉบับสมบูรณ์เกี่ยวกับความสอดคล้อง สามารถอ่านได้จาก www.Bose.com/compliance

แนวทางด้านระเบียบข้อบังคับ

ชื่อและปริมาณสารหรือองค์ประกอบที่เป็นพิษหรือเป็นอันตราย						
	สารและองค์ประกอบที่เป็นพิษหรือเป็นอันตราย					
ชื่อชิ้นส่วน	ตะกั่ว (Pb)	ปรอท (Hg)	แคดเมียม (Cd)	โครเมียม 6 (CR(VI))	โพลีโบรมิเนเตดไบเฟนิล (PBB)	โพลีโบรมิเนเตดไดฟีนิลอีเทอร์ (PBDE)
PCBs	X	0	0	0	0	0
ชิ้นส่วนโลหะ	X	0	0	0	0	0
ชิ้นส่วนพลาสติก	0	0	0	0	0	0
ลำโพง	X	0	0	0	0	0
สาย	X	0	0	0	0	0

O: หมายความว่าสารพิษหรือสารอันตรายที่อยู่ในวัสดุทั้งหมดที่เป็นเนื้อเดียวกันสำหรับชิ้นส่วนนี้มีปริมาณต่ำกว่าข้อกำหนดขีดจำกัดใน SJ/T 11363-2006

X: หมายความว่าสารพิษหรือสารอันตรายที่อยู่ในวัสดุที่เป็นเนื้อเดียวกันอย่างน้อยหนึ่งชิ้นที่ใช้สำหรับชิ้นส่วนนี้มีปริมาณสูงกว่าข้อกำหนดขีดจำกัดใน SJ/T 11363-2006

โปรดกรอกข้อมูลและเก็บไว้เป็นบันทึกของคุณ

หมายเลขซีเรียลและหมายเลขรุ่นจะอยู่ที่ด้านหลังหรือด้านล่างของระบบ

หมายเลขซีเรียล: _____

หมายเลขรุ่น: _____

วันที่ซื้อ: _____

ขอแนะนำให้คุณเก็บใบเสร็จรับเงินไว้ในที่ที่ปลอดภัย



Made for

iPod iPhone iPad

AirPlay ทำงานกับ iPhone, iPad และ iPod touch ที่ใช้ iOS 4.3.3 ขึ้นไป Mac ที่ใช้ OS X Mountain Lion ขึ้นไปและพีซีที่ใช้ iTunes 10.2.2 ขึ้นไป

AirPlay, iPad, iPhone, iPod, iPod touch, iTunes, Mac และ OS X เป็นเครื่องหมายการค้าของ Apple Inc. ที่จดทะเบียนในสหรัฐอเมริกาและประเทศอื่นๆ เครื่องหมายการค้า “iPhone” ใช้โดยได้รับสิทธิ์การใช้จาก iPhone K.K App Store เป็นเครื่องหมายบริการของ Apple Inc.

“ผลิตภัณฑ์สำหรับ iPod”, “ผลิตภัณฑ์สำหรับ iPhone” และ “ผลิตภัณฑ์สำหรับ iPad” หมายความว่าอุปกรณ์เสริมอิเล็กทรอนิกส์ได้รับการออกแบบมาเพื่อเชื่อมต่อกับ iPod, iPhone หรือ iPad โดยเฉพาะ และได้รับการรับรองจากผู้พัฒนาว่าตรงตามมาตรฐานประสิทธิภาพของ Apple ทั้งนี้ Apple ไม่มีส่วนรับผิดชอบสำหรับการใช้งานของอุปกรณ์นี้ หรือความสอดคล้องของอุปกรณ์นี้ตามมาตรฐานด้านความปลอดภัยและระเบียบข้อบังคับ โปรดทราบว่า การใช้อุปกรณ์เสริมนี้กับ iPod, iPhone หรือ iPad อาจมีผลกระทบต่อประสิทธิภาพของระบบไร้สาย

Android และ Google Play เป็นเครื่องหมายการค้าของ Google Inc.

SoundTouch และงานออกแบบตัวให้ระบบไร้สาย เป็นเครื่องหมายการค้าของ Bose Corporation ในสหรัฐอเมริกา และประเทศอื่นๆ

Wi-Fi เป็นเครื่องหมายการค้าจดทะเบียนของ Wi-Fi Alliance

Windows เป็นเครื่องหมายการค้าจดทะเบียนของ Microsoft Corporation ในสหรัฐอเมริกาและประเทศอื่นๆ

©2014 Bose Corporation ห้ามทำซ้ำ แก้ไข เผยแพร่ ส่วนหนึ่งส่วนใดของเอกสารนี้ หรือนำไปใช้งานใดๆ โดยไม่ได้รับอนุญาต เป็นลายลักษณ์อักษร

สารบัญ

การนำเสนอ SoundTouch™ จาก Bose®

คุณประโยชน์สำคัญ	8
------------------------	---

บทนำ

เกี่ยวกับระบบ SoundTouch™ 30/20 ของคุณ	9
คุณสมบัติของระบบ	9

การตั้งค่าระบบ

สิ่งที่บรรจุในกล่อง	10
การเชื่อมต่อระบบกับแหล่งจ่ายไฟ	11
การเพิ่มระบบลงในเครือข่าย Wi-Fi® ของคุณ	11
การเพิ่มระบบไปที่บัญชี SoundTouch™ ที่มีอยู่	11
ดาวน์โหลดและติดตั้งแอปพลิเคชัน SoundTouch™	12
เชื่อมต่อระบบกับเครือข่าย Wi-Fi® ในบ้านของคุณ	12

การใช้ระบบ

การเปิดระบบ	13
การรับข้อมูลระบบ	13
ข้อความบนจอแสดงผล	14
ไฟสัญญาณ Wi-Fi®	15
ปุ่มควบคุมระบบ	15

การควบคุมระบบโดยใช้แอปพลิเคชัน

การใช้แอปพลิเคชัน SoundTouch™	16
การรับความช่วยเหลือ	16
การควบคุมระบบจากสมาร์ตโฟน แท็บเล็ต หรือคอมพิวเตอร์อื่น	16
คำสั่งล่วงหน้าทำงานอย่างไร	17
สิ่งที่คุณต้องทราบ	17
การเล่นคำสั่งล่วงหน้า	17
การกำหนดคำสั่งล่วงหน้า	18

การฟังเสียงจากแหล่งอื่น ๆ

การเล่นเพลงจากแหล่งอื่น ๆ	19
การเล่นสตรีม AirPlay จากอุปกรณ์ที่สามารถทำงานกับ AirPlay	19
การต่ออุปกรณ์เสียงเข้ากับระบบ	19

คุณสมบัติขั้นสูง

การอัปเดตซอฟต์แวร์ระบบ	20
การปิดใช้งานคุณสมบัติ Wi-Fi®	20
การเปิดใช้งานคุณสมบัติ Wi-Fi® ใหม่.....	21
การรีเซ็ตระบบ	21

การดูแลรักษา

การแก้ปัญหา	22
การมีระบบของคุณใหม่	23
การทำความสะอาด.....	24
การเปลี่ยนแบตเตอรี่ของรีโมทคอนโทรล	24
ฝ่ายบริการลูกค้า.....	25
ข้อมูลการรับประกันแบบจำกัด	25

ข้อมูลทางด้านเทคนิค

ระบบ SoundTouch™ 30	26
ระบบ SoundTouch™ 20	26

ภาคผนวก: การตั้งค่าโดยใช้คอมพิวเตอร์

ข้อมูลการตั้งค่าที่สำคัญ.....	27
การใช้คอมพิวเตอร์ตั้งโต๊ะสำหรับการตั้งค่า.....	27
การตั้งค่าระบบโดยใช้คอมพิวเตอร์.....	27

การนำเสนอ SoundTouch™ จาก Bose®

ด้วย SoundTouch™ คุณสามารถสตรีมวิทยุอินเทอร์เน็ต บริการเพลง และไลบรารีเพลงของคุณ หากคุณมี Wi-Fi® ที่บ้าน คุณก็พร้อมที่จะเพลิดเพลินกับเพลงโปรดของคุณได้จากทุกห้องที่คุณต้องการ

คุณประโยชน์สำคัญ

- เพลิดเพลินกับการเข้าถึงวิทยุอินเทอร์เน็ต บริการเพลง และไลบรารีเพลงของคุณในแบบไร้สาย
- ตั้งค่าแบบไร้สายโดยใช้สมาร์ทโฟนหรือแท็บเล็ต
- สตรีมเพลงโปรดของคุณได้ง่ายๆ ด้วยค่าตั้งล่วงหน้าที่กำหนดเองตามชอบ
- ทำงานกับเครือข่าย Wi-Fi ในบ้านที่มีอยู่แล้วของคุณ
- แอปพลิเคชัน SoundTouch™ ที่ใช้ได้ฟรีสำหรับคอมพิวเตอร์ สมาร์ทโฟน หรือแท็บเล็ตของคุณ ให้การควบคุมที่ทรงพลังยิ่งขึ้น
- เพิ่มระบบเพิ่มเติมได้ง่ายๆ ทุกเมื่อเพื่อประสบการณ์การรับฟังได้จากหลายห้อง
- ระบบเสียงจาก Bose® ที่มีให้เลือกหลากหลายช่วยให้คุณสามารถเลือกโซลูชันที่เหมาะสมสำหรับทุกห้อง

เกี่ยวกับระบบ SoundTouch™ 30/20 ของคุณ

SoundTouch™ Wi-Fi® music system ของคุณช่วยให้คุณเพลิดเพลินกับเสียงที่แจ่มชัดเต็มพื้นที่ของการสตรีมสัญญาณเสียงไร้สายผ่านทางเครือข่าย Wi-Fi ในบ้านของคุณ ใช้แอปพลิเคชัน SoundTouch™ ที่มีให้ฟรีเพื่อตั้งค่าและควบคุมระบบของคุณ โปรดดู “การเพิ่มระบบลงในเครือข่าย Wi-Fi® ของคุณ” ที่หน้า 11

คุณสมบัติของระบบ

- ค่าตั้งล่วงหน้าหาค่าระบบและรีโมทของระบบช่วยให้คุณฟังเพลงด้วยสัมผัสเดียว
- จอแสดงผล 1.6 นิ้วแสดงข้อมูลและสถานะของระบบ
- สตรีมเพลงของคุณผ่านทาง AirPlay จากอุปกรณ์ iPod, iPhone หรือ iPad บางรุ่น
- รีโมทคอนโทรลสำหรับการควบคุมแบบเสียงและกดปุ่ม สามารถให้การควบคุมในระยะห่างไม่เกิน 20 ฟุต
- ปุ่มรูปนิ้วโป้งชี้ขึ้น/นิ้วโป้งชี้ลงบนรีโมทคอนโทรลสำหรับการรับฟังเพลงได้ตามที่ต้องการ
- ช่องเสียบ AUX ทำให้สามารถเล่นจากเครื่องเล่นสื่อภายนอกได้
- ช่องเสียบอีเทอร์เน็ตช่วยให้เข้าถึงแบบใช้สายไปยังเครือข่ายในบ้านของคุณ

การตั้งค่าระบบ

สิ่งที่บรรจุในกล่อง

เปิดกล่องบรรจุอย่างระมัดระวังและตรวจสอบว่าคุณได้รับอุปกรณ์ครบถ้วนตามที่แสดงในที่นี่

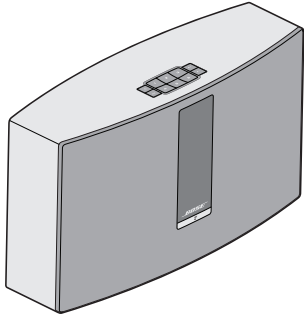

SoundTouch™ Wi-Fi® music system

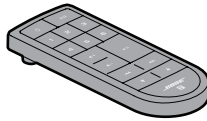

รีโมทคอนโทรล



สาย USB

(สำหรับการตั้งค่าบนคอมพิวเตอร์เท่านั้น)

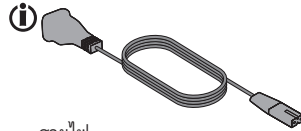

สายไฟ

(i) อาจจัดส่งพร้อมสายไฟจำนวนมาก ใช้สายไฟที่เหมาะสมสำหรับภูมิภาคของคุณ

หมายเหตุ: หากส่วนหนึ่งส่วนใดของระบบได้รับความเสียหาย อย่าใช้อุปกรณ์นั้น ให้ติดต่อตัวแทนจำหน่ายของ Bose® หรือติดต่อฝ่ายบริการลูกค้าของ Bose โปรดดูคู่มือการเริ่มต้นอย่างรวดเร็วในกล่องบรรจุสำหรับข้อมูลการติดต่อ

เก็บกล่องบรรจุและวัสดุบรรจุภัณฑ์ทั้งหมดไว้สำหรับการขนส่งหรือการจัดเก็บระบบ

การเชื่อมต่อระบบกับแหล่งจ่ายไฟ

ก่อนที่คุณจะตั้งค่าระบบบนเครื่องของคุณ ให้เชื่อมต่อระบบกับแหล่งจ่ายไฟ

1. เสียบสายไฟเข้ากับช่องเสียบ **POWER** บนระบบ

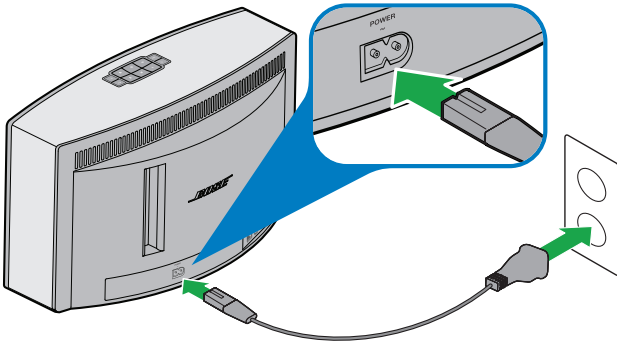

2. เสียบปลั๊กอีกด้านของสายไฟเข้ากับเต้ารับไฟฟ้า AC (สายเมน)

การเพิ่มระบบลงในเครื่องข่าย Wi-Fi® ของคุณ

หลังจากเชื่อมต่อระบบกับแหล่งจ่ายไฟแล้ว คุณต้องดาวน์โหลดและติดตั้งแอปพลิเคชัน SoundTouch™ ลงในสมาร์ทโฟนหรือแท็บเล็ตที่เชื่อมต่อกับเครือข่ายของคุณ แอปพลิเคชันจะช่วยให้คุณตลอดขั้นตอนการเชื่อมต่อระบบกับเครื่องข่ายของคุณ

หมายเหตุ: หากคุณไม่มีสมาร์ทโฟนหรือแท็บเล็ต คุณสามารถใช้คอมพิวเตอร์สำหรับการตั้งค่าได้ โปรดดูที่หน้า 27

การเพิ่มระบบไปที่บัญชี SoundTouch™ ที่มีอยู่

หากคุณตั้งค่า SoundTouch™ สำหรับระบบอื่นแล้ว คุณจะไม่ต้องดาวน์โหลดแอปพลิเคชัน SoundTouch™ อีก

1. บนสมาร์ทโฟนหรือแท็บเล็ตของคุณ เลือกไอคอน SoundTouch™  เพื่อเรียกใช้งานแอปพลิเคชัน
2. เลือก **สำรวจค้นหา** > **การตั้งค่า** > **ระบบ** > **เพิ่มระบบ** เพื่อเพิ่มระบบอื่น แอปพลิเคชันจะแนะนำคุณตลอดการตั้งค่า

การตั้งค่าระบบ

ดาวน์โหลดและติดตั้งแอปพลิเคชัน SoundTouch™

หากนี่เป็นการตั้งค่าระบบ SoundTouch™ ครั้งแรกของคุณ คุณต้องติดตั้งแอปพลิเคชันนี้ บนสมาร์ทโฟนหรือแท็บเล็ต ดาวน์โหลดแอปพลิเคชันของชุดควบคุม SoundTouch™



แอปพลิเคชันของชุดควบคุม Bose SoundTouch™

- ผู้ใช้ iOS: ดาวน์โหลดจาก App Store
- ผู้ใช้ Android™: ดาวน์โหลดจาก Google Play™ store

เชื่อมต่อระบบกับเครือข่าย Wi-Fi® ในบ้านของคุณ

หลังจากติดตั้งแอปพลิเคชัน เพิ่มระบบไปที่เครือข่ายของคุณ:

1. บนสมาร์ทโฟนหรือแท็บเล็ต เลือก  เพื่อเรียกใช้งานแอปพลิเคชัน แอปพลิเคชันจะช่วยแนะนำคุณตลอดขั้นตอนการเชื่อมต่อระบบกับเครือข่ายของคุณ
2. ทำตามคำแนะนำในแอปพลิเคชันเพื่อดำเนินการขั้นตอนตั้งค่าให้เสร็จสิ้น รวมถึงการสร้างบัญชี SoundTouch™ การเพิ่มไลบรารีเพลงและบริการเพลง

การเปิดระบบ

กดปุ่ม **เปิด/ปิด**  บนแผงปุ่มกดหรือรีโมทคอนโทรล จอแสดงผลอาจแสดงไอคอน ข้อความ หรือข้อมูลที่กำลังเล่น ขึ้นกับสถานะระบบ สำหรับรายการไอคอนที่อาจปรากฏขึ้นบนจอแสดงผล ดูที่หน้า 14

เคล็ดลับ: คุณยังสามารถกด ค้างตั้งล่วงหน้า หรือ **AUX** เพื่อเปิดระบบ

การรับข้อมูลระบบ

ด้านหน้าของระบบแสดงข้อมูลผ่านทางจอแสดงผลและไฟสัญญาณ Wi-Fi®



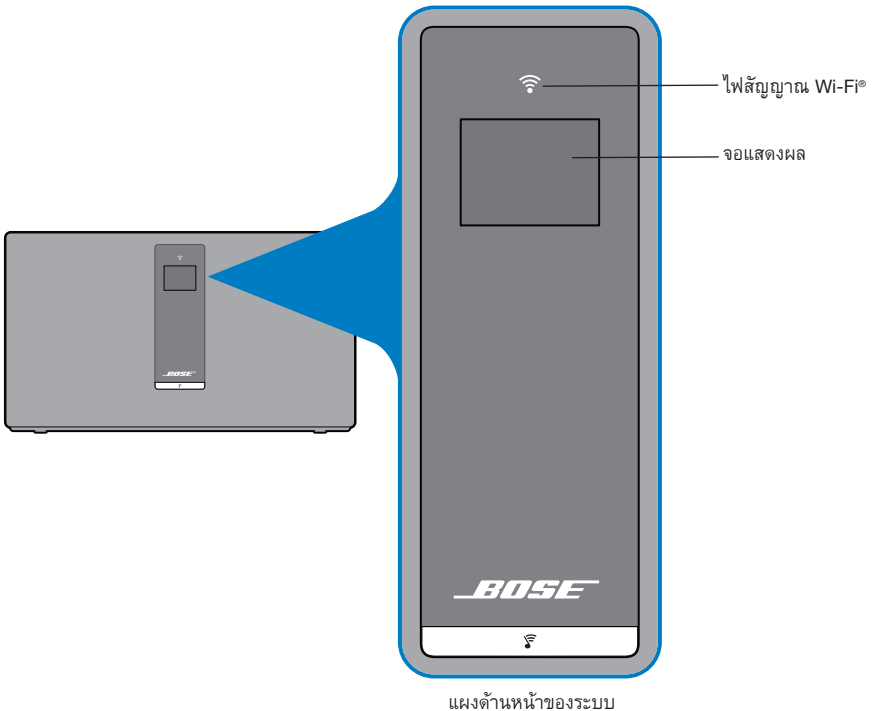







- จอแสดงผล: แสดงข้อความระบบและข้อมูลที่กำลังเล่น (ดูที่หน้า 14)
- ไฟสัญญาณ Wi-Fi: แสดงสถานะ Wi-Fi (ดูที่หน้า 15)



การใช้ระบบ

ข้อความบ่นขอแสดงผล

จอแสดงผลแสดงข้อมูลระบบและไอคอน และอาจรวมถึงอัลบั้มและศิลปิน

ไอคอนบ่นขอแสดงผล	รายละเอียด
	จะปรากฏขึ้นในตอนแรกเมื่อเปิดเครื่อง แนะนำให้คุณดูที่ คำแนะนำการตั้งค่า
	วิทยุอินเทอร์เน็ตกำลังเล่นอยู่
	โหมด AirPlay เปิดใช้งาน
	กำลังปรับระดับเสียง
	กำลังเล่นไลบรารีเพลง
	ระบบเสียงแบบมัลติรูมเปิดใช้งาน
AUX	โหมดสัญญาณเสริม (Auxiliary) เปิดใช้งาน
1 2 3 4 5 6	เลือกรายการเพลงที่กำหนดไว้ล่วงหน้า
	ข้ามไปเล่นเพลงถัดไป
	ย้อนกลับไปเล่นเพลงก่อนหน้า
	หยุดเล่นเพลงชั่วคราว
	หยุดเล่นเพลง

ไฟสัญญาณ Wi-Fi®

ไฟสัญญาณ Wi-Fi  ที่ด้านหน้าของระบบแสดงสถานะ Wi-Fi





การทำงานของไฟสัญญาณ	สถานะระบบ
สีขาวกะพริบ	กำลังเชื่อมต่อเครือข่าย Wi-Fi
สีขาวนิ่ง (หรีแสง)	โหมดประหยัดพลังงานและเชื่อมต่อเครือข่าย Wi-Fi แล้ว
สีขาวนิ่ง (สว่าง)	ระบบเปิดอยู่และเชื่อมต่อเครือข่าย Wi-Fi แล้ว
สีอำพันกะพริบ	ตัดการเชื่อมต่อจากเครือข่าย Wi-Fi
สีอำพันสว่างนิ่ง	ระบบอยู่ในโหมดการตั้งค่า
ปิด	เครือข่ายปิดใช้งานหรือระบบเชื่อมต่อกับอีเทอร์เน็ต

ปุ่มควบคุมระบบ

ส่วนควบคุมระบบมีอยู่ในแผงปุ่มกดและบนรีโมทคอนโทรล

คุณยังสามารถควบคุมระบบโดยใช้แอปพลิเคชัน SoundTouch™ (ดูที่หน้า 16)

- แผงปุ่มกด: ช่วยให้คุณสามารถเปิดหรือปิดระบบ ตั้งค่าและเล่นค่าตั้งล่วงหน้าของคุณ ปรับระดับเสียง และเรียกใช้งานโหมดสัญญาณเสริม
- รีโมทคอนโทรล: ช่วยให้คุณสามารถทำงานฟังก์ชันเดียวกันกับแผงปุ่มกด พร้อมด้วยข้ามย้อนกลับ/ข้ามไปข้างหน้า เล่น/หยุดชั่วคราว และแสดงความคิดเห็นว่าชอบและไม่ชอบรายการที่กำลังเล่น

ปุ่ม	รายละเอียด
	เปิด/ปิด: กดเพื่อเปิดหรือปิดระบบ
1 2 3 4 5 6	ปุ่มค่าตั้งล่วงหน้าหกปุ่ม: <ul style="list-style-type: none"> • กดค้างไว้เพื่อกำหนดค่าตั้งล่วงหน้าเป็นสิ่งที่กำลังเล่นอยู่ • ดค่าตั้งล่วงหน้าเพื่อเล่น
	เพิ่มระดับเสียง/ลดระดับเสียง: กดเพื่อเพิ่มหรือลดระดับเสียง
AUX	โหมดสัญญาณเสริม: กดเพื่อรับฟังเสียงจากอุปกรณ์ที่เสียบต่อเข้ากับช่องเสียบ AUX
	ข้ามย้อนกลับ/ข้ามไปข้างหน้า: กดเพื่อข้ามแทร็ค (รีโมทคอนโทรลเท่านั้น)
	<ul style="list-style-type: none"> • เล่น/หยุดชั่วคราว: กดเพื่อสลับระหว่างเล่นหรือหยุดเล่นเสียงเพลงชั่วคราว • ปิดเสียง/เปิดเสียง: กดเพื่อปิดเสียงหรือเปิดเสียงอุปกรณ์ที่เชื่อมต่อกับ AUX (รีโมทคอนโทรลเท่านั้น)
	<ul style="list-style-type: none"> • รูปนิ้วโป้งชี้ขึ้น/นิ้วโป้งชี้ลง: กดเพื่อแสดงว่าชอบ/ไม่ชอบรายการเลือกที่กำลังเล่นอยู่

การควบคุมระบบโดยใช้แอปพลิเคชัน

การใช้แอปพลิเคชัน SoundTouch™

แอปพลิเคชัน SoundTouch™ คือแอปพลิเคชันซอฟต์แวร์ที่ช่วยให้คุณสามารถตั้งค่าและควบคุมระบบ SoundTouch™ จากสมาร์ตโฟน แท็บเล็ต หรือคอมพิวเตอร์ของคุณ ด้วยการใช้แอปพลิเคชันนี้ อุปกรณ์อัจฉริยะของคุณจะทำหน้าที่เป็นรีโมทที่สมบูรณ์ครบถ้วนสำหรับระบบ SoundTouch™ ของคุณ แอปพลิเคชันนี้ช่วยให้คุณสามารถจัดการการตั้งค่าระบบ SoundTouch™ เพิ่มบริการเพลง สืบหาสถานีวิทยุทางอินเทอร์เน็ตในประเทศและทั่วโลก ตั้งและเปลี่ยนค่าตั้งล่วงหน้า สตรีมเพลงมายังระบบดูสิ่งที่กำลังเล่นอยู่ และอื่นๆ อีกมาก

หลังจากคุณตั้งค่าระบบบนเครือข่ายของคุณโดยใช้แอปพลิเคชัน SoundTouch™ คุณพร้อมแล้วที่จะสำรวจการสตรีมเพลงและปรับแต่งค่าตั้งล่วงหน้าของคุณ

การรับความช่วยเหลือ

หากคุณต้องการข้อมูลเพิ่มเติมเกี่ยวกับการใช้งานระบบ โปรดใช้เคล็ดลับวิธีใช้หรือวิธีใช้ในแอปพลิเคชันเคล็ดลับวิธีใช้

หลังจากการตั้งค่าเสร็จสิ้น เคล็ดลับวิธีใช้จะปรากฏบนหน้าจอ ขึ้นกับงานที่คุณกำลังพยายามดำเนินการให้สำเร็จ เคล็ดลับเหล่านี้จะแนะนำวิธีใช้ระบบให้คุณ รวมถึงวิธีตั้งค่าตั้งล่วงหน้าพิเศษของคุณ

การเรียกใช้งานเคล็ดลับ

หากคุณปิดการทำงานของเคล็ดลับวิธีใช้ไปแล้ว ทำตามคำแนะนำเหล่านี้เพื่อเปิดการทำงานของเคล็ดลับวิธีใช้อีกครั้ง

1. เรียกใช้งานแอปพลิเคชัน SoundTouch™ และคลิก **สำรวจค้นหา > การตั้งค่า > เคล็ดลับวิธีใช้**
2. เลื่อนตัวเลื่อน **SHOW TIPS** ไปที่ **ON**

วิธีใช้ในแอปพลิเคชัน

สำหรับข้อมูลเพิ่มเติมเกี่ยวกับการใช้ SoundTouch™:

1. คลิก **สำรวจค้นหา > วิธีใช้** ในแอปพลิเคชัน
2. เรียกดูในหัวข้อวิธีใช้

การควบคุมระบบจากสมาร์ตโฟน แท็บเล็ต หรือคอมพิวเตอร์อื่น

เมื่อคุณตั้งค่าระบบ SoundTouch™ บนเครือข่าย Wi-Fi® ในบ้านแล้ว คุณสามารถควบคุมระบบจากสมาร์ตโฟน แท็บเล็ต หรือคอมพิวเตอร์ทุกเครื่องบนเครือข่ายเดียวกันได้

1. เชื่อมต่ออุปกรณ์กับเครือข่ายเดียวกันกับระบบของคุณ
2. บนอุปกรณ์ ความนิโฮลตและติดตั้งแอปพลิเคชัน SoundTouch™:

- หากคุณใช้สมาร์ตโฟนหรือแท็บเล็ต ดูที่หน้า 12
- หากคุณใช้คอมพิวเตอร์ เปิดเบราว์เซอร์และไปที่:

SoundTouch.com/app

ค่าตั้งล่วงหน้าทำงานอย่างไร

คุณสามารถปรับแต่งค่าตั้งล่วงหน้าหากทำให้เป็นบริการการสตรีมเพลงโปรด สถานี รายการเล่น ศิลปิน อัลบั้ม หรือเพลงจากไลบรารีเพลงของคุณ คุณสามารถเข้าถึงเพลงของคุณได้ทุกเมื่อ โดยเพียงแตะปุ่มเดียวบนระบบ SoundTouch™ หรือรีโมทคอนโทรลของระบบ

เคล็ดลับ: นอกจากนี้ คุณยังสามารถเข้าถึงค่าตั้งล่วงหน้าของคุณโดยใช้แอปพลิเคชัน SoundTouch™ บนคอมพิวเตอร์ สมาร์ทโฟน และแท็บเล็ตของคุณ

สิ่งที่คุณต้องทราบ

- คุณสามารถตั้งค่าตั้งล่วงหน้าจากแอปพลิเคชัน แผงปุ่มกด และรีโมทคอนโทรล
- หากแหล่งสัญญาณที่ตั้งค่าล่วงหน้าคือไลบรารีเพลงใน iTunes หรือ Windows Media Player ของคุณ โปรดแน่ใจว่าเปิดคอมพิวเตอร์ที่จัดเก็บไลบรารีเพลงของคุณแล้วและเชื่อมต่อกับเครือข่ายเดียวกันกับระบบ SoundTouch™
- คุณไม่สามารถกำหนดค่าตั้งล่วงหน้าจากสตรีมของ AirPlay หรืออุปกรณ์เสียงที่เชื่อมต่อกับ AUX

การเล่นค่าตั้งล่วงหน้า

เมื่อคุณปรับแต่งค่าตั้งล่วงหน้าของคุณโดยใช้แอปพลิเคชัน กดปุ่มค่าตั้งล่วงหน้าบนแผงปุ่มกดหรือนรีโมทคอนโทรลเพื่อเล่น หากคุณยังไม่ได้กำหนดค่าตั้งล่วงหน้าของคุณ เรียกใช้แอปพลิเคชันและกำหนดค่าตั้งล่วงหน้าของคุณ สำหรับวิธีใช้ โปรดดูวิธีใช้ในแอปพลิเคชัน

หากใช้รีโมทคอนโทรล ให้เล็งรีโมทคอนโทรลไปที่ระบบพร้อมกับกดปุ่มค่าตั้งล่วงหน้าบนรีโมท

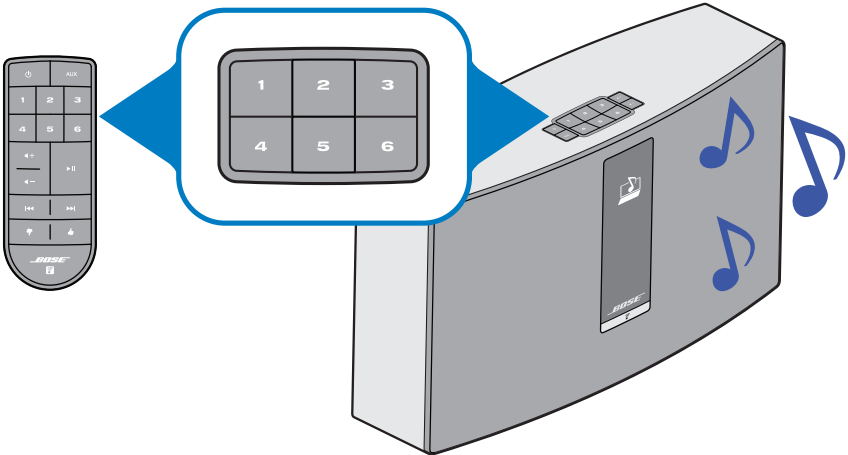

ระบบจะเล่นเพลง ข้อมูลจะปรากฏขึ้นบนจอแสดงผล ซึ่งอาจรวมถึงไอคอน เพลง หรือสถานีโดยขึ้นกับแหล่งสัญญาณ โปรดดูที่หน้า 14

หมายเหตุ: หากไม่มีเพลงเล่นอยู่และข้อความไม่ได้กำหนดค่าตั้งล่วงหน้าไว้ ปรากฏบนจอแสดงผล ดู “การกำหนดค่าตั้งล่วงหน้า” ที่หน้า 18

การปรับแต่งค่าตั้งล่วงหน้าของคุณ

การกำหนดค่าตั้งล่วงหน้า

1. สตรีมเพลงไปยังระบบโดยใช้แอปพลิเคชัน
2. ขณะที่เพลงเล่นอยู่ กดค้างไว้ที่ปุ่มค่าตั้งล่วงหน้าบนแผงปุ่มกดหรือรีโมทคอนโทรล (ประมาณ 2 วินาที)

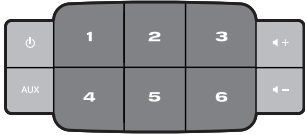

ระบบส่งเสียงเตือนเมื่อกำหนดค่าตั้งล่วงหน้าแล้ว ข้อความ กำหนดค่าตั้งล่วงหน้าใหม่แล้ว จะปรากฏขึ้นบนจอแสดงผล

หมายเหตุ: สำหรับข้อมูลเกี่ยวกับการใช้แอปพลิเคชัน SoundTouch™ เพื่อตั้งและเปลี่ยนการตั้งค่าล่วงหน้า โปรดดูวิธีใช้ในแอปพลิเคชัน

การเล่นเพลงจากแหล่งอื่น ๆ

เมื่อใช้ระบบ SoundTouch™ คุณสามารถฟังเพลงที่จัดเก็บอยู่ในสมาร์ตโฟน แท็บเล็ต คอมพิวเตอร์ หรืออุปกรณ์เสียงประเภทอื่นโดยการเชื่อมต่ออุปกรณ์เข้ากับช่องเสียบ AUX หรือการเล่นสตรีมของ AirPlay® ผ่านทาง Wi-Fi®

การเล่นสตรีม AirPlay จากอุปกรณ์ที่สามารถทำงานกับ AirPlay

หลังจากเชื่อมต่อระบบ SoundTouch™ กับเครือข่ายของคุณ ระบบพร้อมที่จะสตรีมเสียงจากอุปกรณ์ AirPlay บนเครือข่าย Wi-Fi เดียวกัน

1. เริ่มแอปพลิเคชันเพลงบนอุปกรณ์ AirPlay ของคุณ
2. บนอุปกรณ์ แตะหรือคลิก  และเลือกชื่อระบบ SoundTouch™ (ระบุในระหว่างการตั้งค่า)
3. เริ่มการเล่นเพลงจากแอปพลิเคชันเพลง

การต่ออุปกรณ์เสียงเข้ากับระบบ

คุณสามารถเชื่อมต่อช่องเสียบสัญญาณเสียงออกของสมาร์ตโฟน แท็บเล็ต คอมพิวเตอร์ หรืออุปกรณ์เสียงประเภทอื่นเข้ากับช่องเสียบ AUX IN ช่องเสียบ AUX IN เสียบต่อได้ด้วยหัวต่อสเตอริโอ 3.5 มม. (ไม่ได้ให้ไว้)

1. ด้วยการใส่สายเคเบิลสเตอริโอ เชื่อมต่ออุปกรณ์เสียงของคุณเข้ากับช่องเสียบ AUX IN บนระบบ

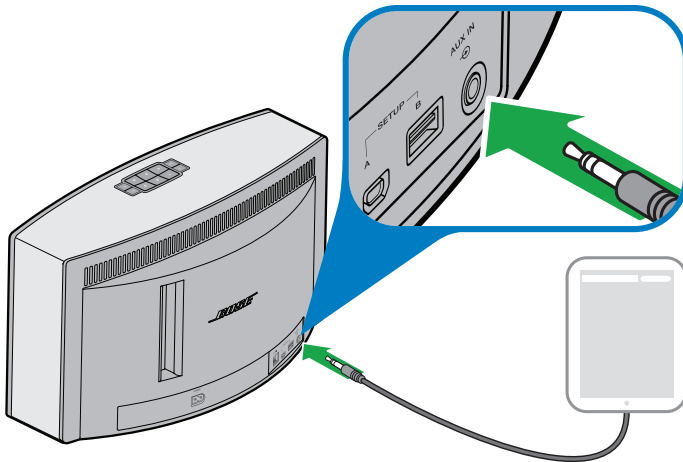

2. กด **AUX** บนแผงปุ่มกดหรือรีโมทคอนโทรล
3. เริ่มเล่นเพลงบนอุปกรณ์เสียง

คุณสมบัติขั้นสูง

การอัปเดตซอฟต์แวร์ระบบ

แอปพลิเคชันจะเตือนให้คุณทราบเมื่อมีการอัปเดตซอฟต์แวร์ใหม่ อย่างไรก็ตาม คุณยังคงสามารถอัปเดตซอฟต์แวร์ระบบได้โดยใช้แผงปุ่มกด

1. กด  เพื่อเปิดระบบ
2. บนแผงปุ่มกด กดค้างไว้ที่ **4** และ  (ประมาณ 5 วินาที)

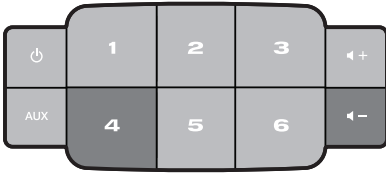

จอแสดงผลจะแสดงการนับเวลาถอยหลังจาก 5 ถึง 1 แถบแสดงความคืบหน้าจะบ่งบอกสถานะข้อความการอัปเดตเสร็จสมบูรณ์จะปรากฏบนจอแสดงผล

การปิดใช้งานคุณสมบัติ Wi-Fi®

ระบบมีคุณสมบัติ Wi-Fi ในตัว ที่เปิดใช้งานการเชื่อมต่อไร้สายและ AirPlay

1. กด  เพื่อเปิดระบบ
2. บนแผงปุ่มกด กดค้างไว้ที่ **3** และ  (ประมาณ 5 วินาที)

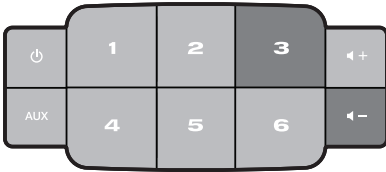

จอแสดงผลจะแสดงการนับเวลาถอยหลังจาก 5 ถึง 1 และข้อความที่ใกล้เคียงกับ *กดค้างไว้เพื่อปิดใช้งานเครือข่าย* จะปรากฏบนจอแสดงผล
ไฟสัญญาณ Wi-Fi ดับเมื่อมีการปิดใช้งาน Wi-Fi

การเปิดใช้งานคุณสมบัติ Wi-Fi® ใหม่

ขณะที่ระบบเปิดอยู่ กดค้างไว้ที่ **3** และ **←** (ประมาณ 5 วินาที)

จอแสดงผลจะแสดงการนับเวลาถอยหลังจาก 5 ถึง 1 และข้อความที่ใกล้เคียงกับ *กดค้างไว้เพื่อเปิดใช้งานเครือข่าย* จะปรากฏบนจอแสดงผล

ไฟสัญญาณ Wi-Fi สว่างเมื่อเปิดใช้งาน Wi-Fi

การรีเซ็ตระบบ

การรีเซ็ตเป็นค่าจากโรงงานจะล้างการตั้งค่าแหล่งสัญญาณ และเครือข่ายทั้งหมดออกจากระบบ และกลับสู่การตั้งค่าดั้งเดิมจากโรงงาน

1. กด **⏻** เพื่อเปิดระบบ
2. บนแผงปุ่มกด กดค้างไว้ที่ **1** และ **←** (ประมาณ 10 วินาที)

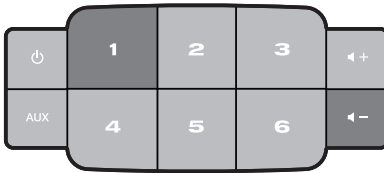

จอแสดงผลจะแสดงการนับเวลาถอยหลังจาก 10 ถึง 1 และข้อความที่ใกล้เคียงกับ *กดค้างไว้เพื่อเรียกคืนค่าที่ตั้งมาจากโรงงาน* จะปรากฏบนจอแสดงผล

ระบบจะรีเซ็ตาร์ท

3. เรียกใช้งานแอปพลิเคชัน SoundTouch™ บนคอมพิวเตอร์ และเพิ่มระบบลงในเครือข่ายของคุณ (ดูที่หน้า 11)

การดูแลรักษา

การแก้ปัญหา

สำหรับข้อมูลการแก้ปัญหาเพิ่มเติม โปรดดูวิธีใช้ในแอปพลิเคชัน

ปัญหา	สิ่งที่ต้องทำ
ไม่สามารถตั้งค่าเครือข่ายให้เสร็จสิ้น	<ul style="list-style-type: none">เชื่อมต่อระบบกับแหล่งจ่ายไฟ AC (สายเมน)เลือกชื่อเครือข่ายที่ถูกต้องและป้อนรหัสผ่านเชื่อมต่ออุปกรณ์และระบบ SoundTouch™ กับเครือข่าย Wi-Fi® เดียวกันวางอะแดปเตอร์ไร้สายภายในช่วงการรับส่งของเราเตอร์เปิดใช้งาน Wi-Fi บนอุปกรณ์ (อุปกรณ์เคลื่อนที่หรือคอมพิวเตอร์) ที่คุณใช้เพื่อทำการตั้งค่าหากชื่อเครือข่ายไม่ปรากฏหรือซ่อนอยู่ เลือก เชื่อมต่อกับเครือข่ายอื่นด้วยตนเอง บนหน้าจอ เชื่อมต่อกับเครือข่าย Wi-Fi ในบ้านปิดแอปพลิเคชันอื่นที่เปิดอยู่ทั้งหมดหากใช้คอมพิวเตอร์สำหรับการตั้งค่า โปรดตรวจสอบการตั้งค่าไฟร์วอลล์เพื่อยืนยันว่าแอปพลิเคชัน SoundTouch™ และเซิร์ฟเวอร์เพลง SoundTouch™ เป็นโปรแกรมที่ได้รับอนุญาตทดสอบการเชื่อมต่ออินเทอร์เน็ตของคุณโดยการโหลดเว็บ www.SoundTouch.comรีสตาร์ทอุปกรณ์เคลื่อนที่ หรือคอมพิวเตอร์ และเราเตอร์ของคุณถอนการติดตั้งแอปพลิเคชัน รีเซ็ตระบบ และรีสตาร์ทการตั้งค่า
ไม่สามารถเชื่อมต่อกับเครือข่าย	<ul style="list-style-type: none">หากข้อมูลเครือข่ายของคุณเปลี่ยนแปลง หรือต้องการเชื่อมต่อระบบของคุณกับเครือข่ายอื่น โปรดดูวิธีใช้ในแอปพลิเคชันเชื่อมต่อกับเครือข่ายโดยใช้สายอีเทอร์เน็ต
ไม่มีเสียงหรือเสียงขาดๆ หายๆ	<ul style="list-style-type: none">ย้ายระบบออกจากอุปกรณ์ที่อาจส่งสัญญาณรบกวน (ไมโครเวฟ โทรศัพท์ไร้สาย ฯลฯ)หยุดแอปพลิเคชันการสตรีมเสียงหรือภาพอื่นๆย้ายระบบหรือแหล่งสัญญาณเสียงเข้าใกล้เราเตอร์ไร้สายหรือจุดเชื่อมต่อมากขึ้นตรวจให้แน่ใจว่าระดับเสียงของระบบไม่ถูกปิดอยู่หรือมีเสียงเบาเกินไปถอดปลั๊กไฟ ทิ้งไว้หนึ่งนาที แล้วเสียบใหม่
AirPlay	<ul style="list-style-type: none">เชื่อมต่อระบบและอุปกรณ์ AirPlay กับเครือข่ายเดียวกันเลือกระบบในเมนู AirPlay ของอุปกรณ์ตรวจให้แน่ใจว่าอุปกรณ์ AirPlay เล่นอยู่ เพิ่มระดับเสียงย้ายอุปกรณ์ AirPlay ออกจากแหล่งที่อาจทำให้เกิดสัญญาณรบกวน และเข้าใกล้เราเตอร์ไร้สายหรือจุดเชื่อมต่อมากขึ้นรีสตาร์ทอุปกรณ์เคลื่อนที่ หรือคอมพิวเตอร์ และเราเตอร์ของคุณ <p>หมายเหตุ: ความไกลของอุปกรณ์ AirPlay กับระบบไม่ใช่สิ่งสำคัญ สำคัญเฉพาะความใกล้กับเราเตอร์ไร้สายหรือจุดเชื่อมต่อเท่านั้น</p>
มีเสียงท่อมมากเกินไปหรือน้อยเกินไป	<ul style="list-style-type: none">ปรับระดับเสียงท่อมของระบบในแอปพลิเคชัน โปรดดูวิธีใช้ในแอปพลิเคชัน

การบู๊ตระบบของคุณใหม่

คุณสามารถบู๊ตระบบของคุณใหม่โดยใช้ปุ่ม **AUX** หากระบบของคุณไม่ตอบสนอง คุณสามารถบังคับให้ระบบบู๊ตใหม่ การบู๊ตระบบใหม่ไม่ได้ล้างการตั้งค่าหรือค่าตั้งล่วงหน้าของระบบ

1. บนแผงปุ่มกดของระบบ ให้กดค้างไว้ที่ **AUX** จนกระทั่งจอแสดงผลของระบบดับลง (ประมาณ 15 วินาที)

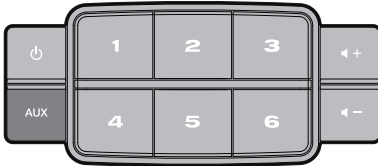

2. ปลดปล่อยปุ่ม **AUX**

แถบแสดงความถี่บนหน้าจะปรากฏบนจอแสดงผลของระบบและระบบจะรีเซ็ตาร์ท

หมายเหตุ: คุณอาจต้องปิดและเปิดแอปพลิเคชันบนอุปกรณ์ของคุณอีกครั้ง

การดูแลรักษา

การทำความสะอาด

หากต้องการทำความสะอาดระบบ SoundTouch™ คุณสามารถเช็ดพื้นผิวด้านนอกด้วยผ้าแห้ง นุ่ม นอกจากนี้คุณสามารถดูดฝุ่นที่ตะแกรงบนระบบ โดยควรทำอย่างเบาๆ

- อย่าใช้สารตัวทำละลาย สารเคมี หรือสเปรย์
- อย่าให้ของเหลวหรือวัตถุตกลงไปในช่องเปิดใดๆ

การเปลี่ยนแบตเตอรี่ของรีโมทคอนโทรล



คำเตือน:

เก็บแบตเตอรี่ทั้งใหม่และที่ใช้แล้วให้พ้นมือเด็ก อย่ากลืนแบตเตอรี่ เนื่องจากมีความเสี่ยงการไหม้จากสารเคมี รีโมทคอนโทรลที่จัดส่งให้พร้อมผลิตภัณฑ์นี้มีแบตเตอรี่เซลล์แบบเหรียญ/ถ่านกระดุม หากกลืนแบตเตอรี่เซลล์แบบเหรียญ/ถ่านกระดุมลงคอ อาจทำให้เกิดการไหม้ภายในในเวลาเพียง 2 ชั่วโมง และอาจเสียชีวิต หากช่องใส่แบตเตอรี่ปิดไม่สนิท ควรหยุดใช้ผลิตภัณฑ์ หากคุณคิดว่าอาจกลืนแบตเตอรี่ลงคอ หรือแบตเตอรี่เข้าไปอยู่ในส่วนหนึ่งส่วนใดของร่างกาย โปรดไปพบแพทย์ทันที แบตเตอรี่เซลล์แบบเหรียญ/ถ่านกระดุมอาจจะเปิดหรือเป็นสาเหตุให้เกิดเพลิงลุกไหม้หรือการไหม้จากสารเคมี หากเปลี่ยนแบตเตอรี่ผิดด้านหรือใช้งานผิด อย่านำแบตเตอรี่ไปชาร์จซ้ำ ถอดชิ้นส่วน ถูกความร้อนเกินกว่า 100°C หรือนำไปเผา เปลี่ยนด้วยแบตเตอรี่ลิเธียม CR2032 หรือ DL2032 แรงดัน 3 โวลต์ ที่ได้รับอนุมัติจากหน่วยงาน (เช่น UL) เท่านั้น ทั้งแบตเตอรี่ที่หมดอายุใช้งานแล้วในทันที

1. ใช้เหรียญหมุนเปิดฝาครอบแบตเตอรี่ทวนเข็มนาฬิกาเล็กน้อย

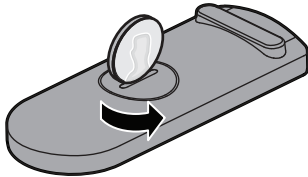

2. ถอดฝาครอบออก ใส่แบตเตอรี่ใหม่โดยหันด้านเรียบขึ้น ซึ่งจะเห็นสัญลักษณ์ +

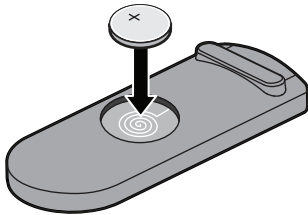

3. ใส่ฝาครอบกลับคืน และหมุนฝาตามเข็มนาฬิกาจนกระทั่งล็อกเข้าที่

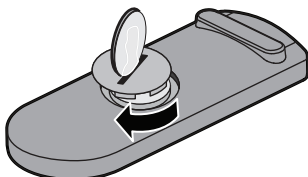

ฝ่ายบริการลูกค้า

สำหรับความช่วยเหลือเพิ่มเติมในการใช้ระบบ ติดต่อฝ่ายบริการลูกค้า Bose® โปรดดูคู่มือการเริ่มต้นอย่างรวดเร็วในกล่องบรรจุสำหรับข้อมูลการติดต่อ

ข้อมูลการรับประกันแบบจำกัด

ระบบ SoundTouch™ ของคุณได้รับความคุ้มครองจากการรับประกันแบบจำกัด รายละเอียดของการรับประกันแบบจำกัดระบุไว้ในคู่มือการเริ่มต้นอย่างรวดเร็วในกล่องบรรจุนี้ โปรดดูคู่มือการเริ่มต้นอย่างรวดเร็วสำหรับคำแนะนำในการลงทะเบียน แม้จะไม่ดำเนินการดังกล่าวก็ไม่มีผลต่อการรับประกันแบบจำกัดของคุณ

ข้อมูลการรับประกันที่ให้มาพร้อมกับผลิตภัณฑ์นี้ไม่มีผลบังคับใช้ในออสเตรเลียและนิวซีแลนด์ ดูรายละเอียดการรับประกันในออสเตรเลียและนิวซีแลนด์จากเว็บไซต์ของเราที่

www.bose.com.au/warranty หรือ www.bose.co.nz/warranty

ข้อมูลทางด้านเทคนิค

ระบบ SoundTouch™ 30

ขนาด:	สูง 24.7 ซม. x กว้าง 43.5 ซม x ลึก 18.1 ซม
น้ำหนัก:	8.39 กก.
พิกัดกำลังไฟฟ้าเข้า:	สหรัฐ/แคนาดา: 120V~ 50-60 Hz, 150W ประเทศอื่นๆ: 220-240V~ 50-60 Hz, 150W ญี่ปุ่น: 100V~ 50-60 Hz, 150W

ระบบ SoundTouch™ 20

ขนาด:	สูง 18.8 ซม. x กว้าง 31.4 ซม. x ลึก 10.4 ซม.
น้ำหนัก:	3.18 กก.
พิกัดกำลังไฟฟ้าเข้า:	สหรัฐ/แคนาดา/ประเทศอื่นๆ: 100-240V~ 50-60 Hz, 90W

ข้อมูลการตั้งค่าที่สำคัญ

- คุณสามารถตั้งค่าระบบของคุณโดยใช้คอมพิวเตอร์แทนสมาร์ตโฟนหรือแท็บเล็ต
 - ใช้คอมพิวเตอร์ที่อยู่บนเครือข่าย Wi-Fi® ของคุณ
 - ใช้คอมพิวเตอร์ที่จัดเก็บไลบรารีเพลงของคุณ
 - คุณต้องใช้สาย USB ที่ให้มาด้วย*
 - อย่าเชื่อมต่อสาย USB จนกว่าแอปพลิเคชันจะระบุให้คุณเชื่อมต่อสายเคเบิลเท่านั้น
- *ช่องเสียบ SETUP A USB ที่ด้านหลังของระบบใช้สำหรับการตั้งค่าคอมพิวเตอร์เท่านั้น ช่องเสียบ USB ไม่ได้รับการออกแบบมาเพื่อซาร์ตโฟน แท็บเล็ต หรืออุปกรณ์อื่นที่คล้ายกัน

การใช้คอมพิวเตอร์ตั้งโต๊ะสำหรับการตั้งค่า

หากคุณกำลังใช้คอมพิวเตอร์ตั้งโต๊ะ ย้ายระบบมาใกล้กับคอมพิวเตอร์เพื่อตั้งค่าระบบของคุณ ระหว่างการตั้งค่า แอปพลิเคชันจะแจ้งให้คุณเชื่อมต่อสาย USB จากคอมพิวเตอร์ไปที่ระบบ (ชั่วคราว) หลังการตั้งค่า ถอดสาย USB จากคอมพิวเตอร์และระบบของคุณ จากนั้น ย้ายระบบไปยังตำแหน่งที่ตั้งถาวร

การตั้งค่าระบบโดยใช้คอมพิวเตอร์

1. เสียบสายไฟเข้ากับเต้ารับไฟฟ้า AC (สายเมน)
2. บนคอมพิวเตอร์ของคุณ เปิดเบราว์เซอร์และไปที่

SoundTouch.com/app

เคล็ดลับ: ใช้คอมพิวเตอร์ที่มีไลบรารีเพลงของคุณจัดเก็บไว้

3. ดาวน์โหลดและรันแอปพลิเคชัน SoundTouch™
แอปพลิเคชันจะแนะนำคุณตลอดการตั้งค่า



734227-0010

BOSE[®]
Better sound through research[®]

©2014 Bose Corporation, The Mountain,
Framingham, MA 01701-9168 USA
AM734227 Rev. 00

BOSE[®]



SoundTouch™ 30/20 series II
Wi-Fi® music system

사용자 안내서

중요 안전 지침

시간을 내어 중요 안전 지침을 주의 깊게 읽고 따르십시오. 이를 통해 시스템을 적절하게 설치, 조작하고 고급 기능을 활용할 수 있습니다. 향후 참조를 위해 본 안내서를 잘 보관해 두십시오.



정삼각형 안의 화살표 번개 모양의 표시는 시스템에 감전을 일으킬 만큼 대량의 비절연 위험 전압이 흐르고 있다는 경고입니다.



기기 상에 표시된 것 같은 정삼각형 안의 느낌표는 본 사용자 안내서에 중요한 조작 및 유지보수 지침이 들어있다는 것을 의미합니다.



경고:

- 화재나 감전의 위험을 줄이려면 본 제품이 비나 물에 젖지 않게 하십시오.
- 기기에 물을 떨어뜨리거나 튀기지 마십시오. 기기 위에 또는 기기 근처에 물병 등, 물이 담긴 물건을 올려놓지 마십시오. 다른 전자 제품을 사용할 때와 마찬가지로 제품에 액체를 흘리지 않도록 주의하십시오. 액체로 인해 고장이나 화재 위험이 발생할 수 있습니다.
- 새 배터리를 사용한 배터리를 어린이 손이 닿지 않는 곳에 보관하십시오. 배터리 연소 화학 위험물을 흡입하지 마십시오. 이 제품에 포함된 리튬이온에는 동전/버튼형 건전지가 들어 있습니다. 동전/버튼형 건전지를 삼켰을 경우 단 2시간 만에 심각한 장기 화상을 일으켜 사망에 이르게 할 수 있습니다. 배터리 격실이 단단히 닫히지 않을 경우 제품 사용을 중단하십시오. 배터리를 삼켰거나 몸속 어딘가에 있다고 생각되는 경우 즉시 의사의 도움을 받으십시오. 잘못 교체 또는 취급할 경우 폭발 또는 화재나 화상을 입을 수도 있습니다. 배터리를 재충전 또는 분해하거나 100°C 이상으로 가열 또는 소각하지 마십시오. 인증기관이 허가한(예: UL) CR2032 또는 DL2032 3볼트 배터리로만 교체하십시오. 사용한 배터리는 즉시 폐기합니다.
- 촛불과 같은 무방비 상태의 불꽃을 제품 위나 근처에 두지 마십시오.



경고: 질식 위험이 발생할 수 있는 소형 부품을 포함하고 있습니다. 3세 미만의 어린이가 사용하기에 부적합합니다.



사용한 배터리는 현지 규정에 따라 적절히 폐기하십시오.

배터리를 소각하지 마십시오.



이 표시는 제품을 가정용 쓰레기처럼 폐기해서는 안 되며 적절한 수거 시설에 보내 재생해야 함을 의미합니다. 올바른 폐기와 재생을 통해 천연 자원, 인류 건강 및 환경을 보호하는 데 일조할 수 있습니다. 이 제품의 폐기 및 재생에 대한 자세한 정보는 지방 자치체, 폐기물 수거 업체 또는 이 제품을 구입한 매장에 문의하십시오.



제품에는 자석 물질이 포함되어 있습니다. 사용자 몸에 이식한 의료 기기의 작동에 어떤 영향이 있는지에 대해 질문의 있을 경우 의사에게 문의하십시오.



주의:

시스템 또는 액세스리를 변경하지 마십시오. 허가 없이 변경하면 안전, 규정 준수 및 시스템 성능에 문제가 발생할 수 있습니다.

참고:

- 여기서, 전원 플러그 또는 전기 제품 결합기는 분리 장치로 사용되며 이러한 분리 장치는 쉽게 사용할 수 있는 장소에 두어야 합니다.
- 이 제품은 실내에서만 사용해야 합니다. 이 제품은 레이저 차량이나 선박 등의 야외에서 사용하도록 설계되거나 테스트되지 않았습니다.
- 제품 라벨은 시스템 밀면 또는 후면에 위치해 있습니다.
- $-20^{\circ}\text{C} \sim 45^{\circ}\text{C}$ 의 온도 범위에서만 이 제품을 작동하십시오.

중요 안전 지침

1. 본 지침을 읽으십시오.
2. 본 지침을 준수하십시오.
3. 모든 경고에 유의하십시오.
4. 모든 지침을 따르십시오.
5. 본 장비를 물 또는 습기 가까이에서 사용하지 마십시오.
6. 마른 헝겊으로만 닦으십시오.
7. 환기구가 막히지 않도록 하십시오. 제조업체의 지침에 따라 설치하십시오.
8. 방열기나 난방기, 전기 난로 또는 열을 발생시키는 기타 기기(램프 포함) 근처에 설치하지 마십시오.
9. 전원 코드 특히, 플러그, 통합 콘센트 및 기기의 코드 끝 부분이 밟히거나 잡히지 않도록 보호하십시오.
10. 제조업체에서 지정한 부품이나 액세스리만 사용하십시오.
11. 번개를 동반한 폭풍우 시 또는 오랜 기간 동안 사용하지 않을 시에는 기기의 전원을 빼놓으십시오.
12. 자격 있는 서비스 기사에게만 서비스를 의뢰하십시오. 전원 코드 또는 플러그가 손상되었을 때, 액체가 흘러 들어갔을 때, 물체가 떨어져 기기 안에 들어갔을 때, 기기가 비나 물에 젖었을 때, 정상적으로 작동하지 않을 때, 또는 기기를 떨어뜨렸을 때 등, 어느 경우라도 기기가 손상되었을 때는 서비스를 받으셔야 합니다.

규정 가이드라인

CAN ICES-3 (B)/NMB-3(B)

전기 소음을 발생시키는 제품에 대한 정보

이 장치는 시험 결과 FCC 규정 15부에 근거한 B 등급 디지털 장치에 대한 제한을 준수합니다. 이러한 제한은 거주 지역에 설치할 때 발생하는 유해한 방해 전파를 적절한 수준에서 방지할 목적으로 만들었습니다. 이 장치는 무선 주파수 에너지를 생성하고 사용하고 방출할 수 있습니다. 지침에 따라 올바르게 설치 및 사용하지 않은 경우에는 무선 통신에 대한 유해한 방해 전파를 일으킬 수도 있습니다. 그러나 특정 설치에서 방해 전파가 발생하지 않는다고 보장할 수는 없습니다. 이 장치를 켜거나 끌 때 라디오 또는 텔레비전 수신에 유해한 방해 전파를 발생시키는 경우 다음 방법 중 하나로 방해 전파를 제거할 수 있습니다.

- 수신 안테나의 방향 또는 위치를 조정합니다.
- 장치와 수신기 사이의 공간을 늘립니다.
- 수신기가 연결되어 있는 콘센트와 다른 회선의 콘센트에 장비를 연결합니다.
- 판매업체 또는 숙련된 라디오/TV 기술자에게 도움을 요청합니다.

FCC 경고

Bose Corporation에서 명시적으로 승인하지 않은 변경 또는 수정은 이 장비를 작동할 수 있는 사용자의 권한을 무효화할 수 있습니다.

중요한 미국 및 캐나다 준수 정보

이 장치는 FCC 규정 15부 및 산업 캐나다 라이선스 면제 RSS 표준을 준수합니다. 다음 두 상태에서 작동되어야 합니다. (1) 이 장치는 유해한 방해 전파를 일으키지 않으며 (2) 장치의 오작동을 일으킬 수 있는 방해 전파를 포함하여 수신되는 모든 방해 전파를 수용해야 합니다.

이 장비는 통제되지 않은 환경에 대해 규정된 FCC 및 산업 캐나다 방사 물질 노출 제한을 준수합니다. 이 장비는 방출기와 신체 사이의 거리를 최소 20cm로 하여 설치 및 작동해야 합니다.

이 장치는 산업 캐나다 라이선스 면제 RSS 표준을 준수합니다.



Bose Corporation은 이 제품이 지침서 1999/5/EC 및 기타 모든 적용 가능한 EU 지침의 필수 요건과 관련 조항을 준수하고 있음을 여기에서 선언합니다. 표준 부합 신고서 전문은 www.Bose.com/compliance를 참조하십시오.

규정 가이드라인

유해 물질의 명칭 및 농도						
부품 번호	유해 물질					
	납(Pb)	수은(Hg)	카드뮴(Cd)	6가 크롬(VI)	폴리브롬화 바이페닐(PBB)	폴리브롬화 디페닐에테르(PBDE)
폴리염화 바이페닐(PCB)	X	0	0	0	0	0
금속 부품	X	0	0	0	0	0
플라스틱 부품	0	0	0	0	0	0
스피커	X	0	0	0	0	0
케이블	X	0	0	0	0	0

O: 이 부품의 모든 동종 재질에 함유된 이 유해 물질이 SJ/T 11363-2006에서 규정한 제한 요구 사항 미만임을 나타냅니다.

X: 이 부품에 사용된 동종 재질 중 최소한 하나에 함유된 이 유해 물질이 SJ/T 11363-2006에서 규정한 제한 요구 사항을 초과함을 의미합니다.

기록용으로 작성하여 보관하십시오.

일련 번호와 모델 번호는 시스템 후면 또는 바닥에서 발견할 수 있습니다.

일련 번호: _____

모델 번호: _____

구입일: _____

영수증을 안전한 곳에 보관하십시오.



AirPlay는 iPhone, iPad 및 iOS 4.3.3 이상을 실행하는 iPod touch, OS X Mountain Lion 이상을 실행하는 Mac 및 iTunes 10.2.2 이상을 실행하는 PC에서 작동합니다.

AirPlay, iPad, iPhone, iPod, iPod touch, iTunes, Mac 및 OS X는 미국 및 기타 국가에 등록된 Apple, Inc.의 상표입니다. 상표 "iPhone"은 Aiphone K.K.의 사용권 계약에 따라 사용됩니다. App Store는 Apple Inc.의 서비스 표시입니다.

"Made for iPod," "Made for iPhone" 및 "Made for iPad"는 iPod, iPhone 또는 iPad를 각기 연결하기 위해 특수 제작된 전자 액세서리를 말하며 Apple 성능 표준을 만족하기 위해 개발업체에서 인증한 제품입니다. Apple은 이 장치의 작동 또는 안전 및 규제 표준의 준수에 대한 책임이 없습니다. 이 부속품을 iPod, iPhone 또는 iPad에 사용하면 무선 성능에 영향을 줄 수 있음에 유의하십시오.

Android 및 Google Play는 Google, Inc.의 상표입니다.

SoundTouch 및 무선 음표 디자인은 미국 및 기타 국가에서 Bose Corporation의 상표입니다.

Wi-Fi는 Wi-Fi Alliance의 등록 상표입니다.

Windows는 미국과 기타 국가에서 Microsoft Corporation의 등록 상표입니다.

© 2014 Bose Corporation. 사전 서면 승인 없이 본 설명서의 특정 부분을 복제, 변경, 배포 또는 사용할 수 없습니다.

목차

Bose® SoundTouch™ 소개

주요 장점	8
-------------	---

소개

SoundTouch™ 30/20 시스템에 대해	9
시스템 기능	9

시스템 설치

시스템 개봉	10
전원에 시스템 연결	11
Wi-Fi® 네트워크에 시스템 추가	11
기존 SoundTouch™ 계정에 시스템 추가.....	11
SoundTouch™ 앱 다운로드.....	12
가정용 Wi-Fi® 네트워크에 시스템 연결	12

시스템 사용

시스템 전원 켜기	13
시스템 정보 보기	13
디스플레이 메시지	14
Wi-Fi® 표시등	15
시스템 조작 버튼	15

앱을 사용한 시스템 조작

SoundTouch™ 앱 사용	16
도움말 보기	16
다른 스마트폰, 태블릿 또는 컴퓨터에서 시스템 조작.....	16

Presets(사전 설정) 개인화

Presets(사전 설정) 작동 방법	17
알아야 할 것	17
Preset(사전 설정) 재생	17
Preset(사전 설정) 설정	18

다른 소스 청취

다른 소스에서 나오는 음악 재생	19
AirPlay 호환 장치에서 나오는 AirPlay 스트림 재생	19
시스템에 오디오 장치 연결	19

고급 기능

시스템 소프트웨어 업데이트.....	20
Wi-Fi® 기능 사용 중지	20
Wi-Fi® 기능 다시 사용	21
시스템 재설정	21

관리 및 유지보수

문제 해결	22
시스템 다시 부팅	23
청소	24
리모콘 배터리 교체	24
고객 서비스 센터	25
제한 보증 정보	25

기술 정보

SoundTouch™ 30 시스템	26
SoundTouch™ 20 시스템	26

부록: 컴퓨터를 사용한 설치

중요 설치 정보	27
데스크톱 컴퓨터를 사용한 설치.....	27
컴퓨터를 사용한 시스템 설치	27

Bose® SoundTouch™ 소개

SoundTouch™를 사용하여 인터넷 라디오, 뮤직 서비스 및 뮤직 라이브러리를 스트리밍할 수 있습니다. 가정에 Wi-Fi®가 있다면 원하는 룸에서 좋아하는 음악을 즐길 준비가 되었습니다.

주요 장점

- 인터넷 라디오, 뮤직 서비스와 뮤직 라이브러리에 무선 액세스합니다.
- 스마트폰 또는 태블릿을 사용하여 무선으로 설치합니다.
- 개인화된 Presets(사전 설정)을 사용하여 좋아하는 음악을 스트리밍합니다.
- 기존의 가정용 Wi-Fi 네트워크를 사용합니다.
- 컴퓨터, 스마트폰 또는 태블릿용 무료 SoundTouch™ 앱으로 보다 강력한 조작이 가능합니다.
- 다른 룸에도 시스템을 추가하면 여러 룸에서 음악을 청취할 수 있습니다.
- 폭넓은 다양한 Bose® 오디오 시스템 중에서 선택할 수 있기 때문에 어떤 방이라도 올바른 솔루션을 선택할 수 있습니다.

SoundTouch™ 30/20 시스템에 대해

SoundTouch™ Wi-Fi® 뮤직 시스템은 가정용 Wi-Fi 네트워크를 통해 룸을 가득 채우는 명료한 사운드를 무선으로 스트리밍합니다. 무료 SoundTouch™ 앱을 사용하여 시스템을 설치하고 조작합니다. 11페이지의 “Wi-Fi® 네트워크에 시스템 추가”를 참조하십시오.

시스템 기능

- 시스템의 Presets(사전 설정) 6개와 시스템 리모콘이 원터치로 음악을 재생합니다.
- 1.6인치 디스플레이가 시스템 상태와 정보를 표시합니다.
- AirPlay를 통해 엄선한 iPod, iPhone 또는 iPad 장치에서 음악을 스트리밍합니다.
- 최대 6m 거리에서 가리키고 클릭할 수 있는 리모콘을 제공합니다.
- 리모콘의 엄지 손가락 위로/엄지 손가락 아래로 버튼으로 맞춤 청취가 가능합니다.
- AUX 커넥터를 통해 외부 미디어 플레이어에서 재생할 수 있습니다.
- 이더넷 커넥터를 통해 가정용 네트워크에 무선 액세스할 수 있습니다.

시스템 설치

시스템 개봉

조심스럽게 포장을 풀고 다음 부품이 있는지 확인합니다.

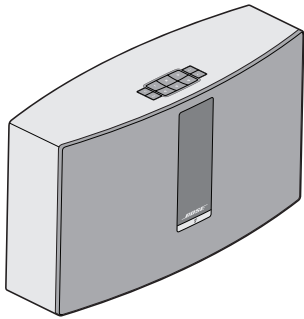

SoundTouch™ Wi-Fi® 뮤직 시스템

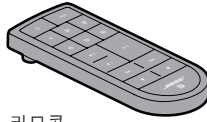

리모콘



USB 케이블
(컴퓨터 설치 전용)

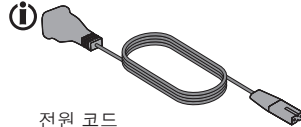

전원 코드

i 여러 개의 전원 코드가 제공될 수도 있습니다. 해당 지역에 맞는 전원 코드를 사용하십시오.

참고: 시스템 일부가 손상된 경우 사용하지 마십시오. 공인 Bose® 판매업체 또는 Bose 고객 서비스 센터에 문의하십시오. 연락처 정보는 포장 상자에 포함된 빠른 시작 안내서를 참조하십시오.

포장과 포장 재료는 시스템 운반 또는 보관을 대비하여 보관해 놓으십시오.

전원에 시스템 연결

시스템을 네트워크에 설치하기 전에 시스템을 전원에 연결합니다.

1. 전원 코드를 시스템의 **POWER** 커넥터에 꽂습니다.

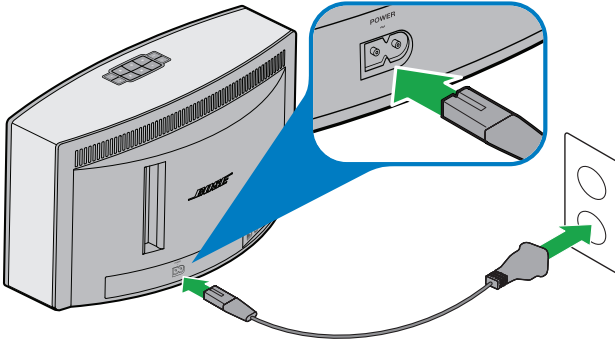

2. 전원 코드의 반대쪽을 AC(주전원) 전원 콘센트에 꽂습니다.

Wi-Fi® 네트워크에 시스템 추가

시스템에 전원을 연결한 후 네트워크에 연결된 스마트폰 또는 태블릿에 SoundTouch™ 앱을 다운로드하여 설치해야 합니다. 앱이 시스템의 네트워크 연결을 안내합니다.

참고: 스마트폰이나 태블릿이 없을 경우 컴퓨터를 이용하여 설치할 수 있습니다. 27페이지를 참조하십시오.

기존 SoundTouch™ 계정에 시스템 추가

다른 시스템에 이미 SoundTouch™를 설치한 경우 SoundTouch™ 앱을 다시 다운로드할 필요는 없습니다.

1. 스마트폰 또는 태블릿에서 SoundTouch™ 아이콘  을 선택하여 앱을 시작합니다.
2. **탐색 > 설정 > 시스템 > 시스템 추가**를 선택하여 다른 시스템을 추가합니다. 앱이 설치를 안내합니다.

시스템 설치

SoundTouch™ 앱 다운로드

이번이 SoundTouch™ 시스템을 첫 설치하는 경우 앱을 설치해야 합니다. 스마트폰 또는 태블릿에서 **SoundTouch™ 콘트롤러 앱**을 다운로드합니다.



Bose SoundTouch™ controller app

- iOS 사용자: 앱 스토어에서 다운로드
- Android™ 사용자: Google Play™ 스토어에서 다운로드

가정용 Wi-Fi® 네트워크에 시스템 연결

앱을 설치한 후 네트워크에 시스템을 추가합니다.

1. 스마트폰 또는 태블릿에서  을 선택하여 앱을 시작합니다.
앱이 시스템의 Wi-Fi 연결 과정을 안내합니다.
2. 앱의 지침에 따라 SoundTouch™ 계정을 만들고, 뮤직 라이브러리 및 뮤직 서비스를 추가하는 등 설치를 완료합니다.

시스템 전원 켜기

버튼 패드 또는 리모콘에서 **Power** 를 누릅니다. 디스플레이는 시스템 상태에 따라 아이콘, 메시지 또는 **Now Playing**(지금 재생 중) 정보를 나타낼 수 있습니다. 디스플레이에 나타날 수 있는 아이콘 목록은 14페이지를 참조하십시오.

정보: Preset(사전 설정) 또는 **AUX** 를 눌러서도 시스템 전원을 켤 수 있습니다.

시스템 정보 보기

시스템 앞면은 디스플레이와 Wi-Fi® 표시등을 통해 정보를 표시합니다.

- 디스플레이: 시스템 메시지와 **Now Playing**(지금 재생 중) 정보를 표시합니다 (14페이지 참조).
- Wi-Fi 표시등: Wi-Fi 상태를 표시합니다(15페이지).

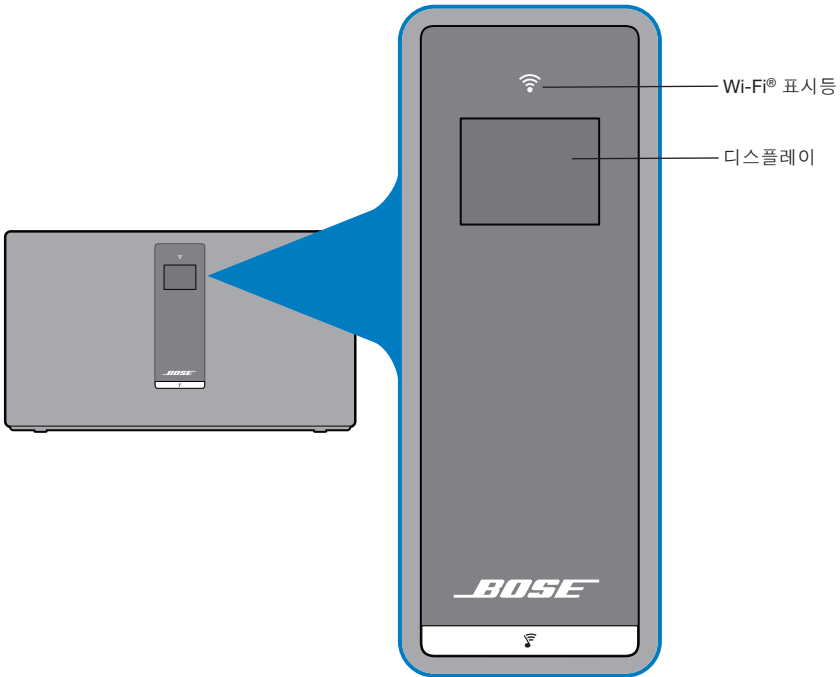











시스템 앞면 패널

시스템 사용

디스플레이 메시지

디스플레이는 시스템 정보와 아이콘을 표시하며 앨범 또는 아티스트를 표시할 수도 있습니다.

디스플레이 아이콘	설명
	전원을 처음 켤 때 나타납니다. 설치 지침을 따르라는 의미입니다.
	인터넷 라디오를 재생 중입니다.
	AirPlay 모드가 활성화됩니다.
	볼륨을 조정하는 중입니다.
	음악 라이브러리를 재생하는 중입니다.
	멀티 룸 오디오가 활성화됩니다.
AUX	보조 모드가 활성화됩니다.
1 2 3 4 5 6	Preset(사전 설정)가 선택되었습니다.
	다음 트랙으로 건너뛰기
	이전 트랙으로 건너뛰기
	오디오가 일시 중지되었습니다.
	오디오가 중지되었습니다.

Wi-Fi® 표시등





시스템 앞면의 Wi-Fi 표시등  은 Wi-Fi 상태를 나타냅니다.

표시등 동작	시스템 상태
흰색이 깜박이는 경우	Wi-Fi 네트워크에 연결 중
켜진 흰색인 경우(어두운)	전원 절약 모드 및 Wi-Fi 네트워크에 연결됨
켜진 흰색인 경우(밝은)	시스템이 켜져 있고 Wi-Fi 네트워크에 연결됨
주황색이 깜박이는 경우	Wi-Fi 네트워크에서 분리됨
켜진 주황색인 경우	시스템이 설치 모드에 있음
꺼짐	네트워킹이 사용 중지되거나 시스템이 이더넷에 연결됨

시스템 조작 버튼

시스템 컨트롤은 버튼 패드 또는 리모콘에 있습니다. SoundTouch™ 앱을 사용해서도 시스템을 조작할 수 있습니다(16페이지 참조).

- 버튼 패드: 시스템 전원을 켜고, **Presets(사전 설정)**를 설정하고 재생하며, 볼륨을 조정하고 보조 모드를 활성화할 수 있습니다.
- 리모콘: 버튼 패드와 같은 기능을 비롯하여 추가 기능 뒤로 건너뛰기/앞으로 건너뛰기 및 재생/일시 중지, 엄지 손가락 위로 및 엄지 손가락 아래로가 있습니다.

버튼	설명
	전원: 누르면 시스템 전원이 켜지고/꺼집니다.
1 2 3 4 5 6	Preset(사전 설정) 버튼 6개: <ul style="list-style-type: none"> • 현재 재생 중인 곡에 Preset(사전 설정)를 설정하려면 길게 누릅니다. • Preset(사전 설정)를 눌러 재생합니다
	볼륨 크게/볼륨 작게: 누르면 볼륨이 커지거나 작아집니다.
AUX	보조 모드: 누르면 AUX 커넥터에 꽂힌 장치를 청취합니다.
	뒤로 건너뛰기/앞으로 건너뛰기: 누르면 트랙을 건너뛸니다(리모콘 전용).
	<ul style="list-style-type: none"> • 재생/일시 중지: 누르면 오디오를 재생 또는 일시 중지 상태로 전환합니다. • 음소거/음소거 해제: 누르면 AUX에 연결된 장치를 음소거하거나 음소거 해제합니다(리모콘 전용).
	<ul style="list-style-type: none"> • 엄지 손가락 위로/엄지 손가락 아래로: 누르면 현재 재생되는 곡에 좋아요/싫어요를 표시합니다.

앱을 사용한 시스템 조작

SoundTouch™ 앱 사용

SoundTouch™ 앱은 스마트폰, 태블릿 또는 컴퓨터에서 SoundTouch™를 설치하고 조작할 수 있게 해주는 소프트웨어 응용 프로그램입니다. 앱을 사용하면 스마트 장치가 SoundTouch™ 시스템의 강력한 리모콘 역할을 합니다.

앱을 통해 SoundTouch™ 설정을 관리하고, 뮤직 서비스를 추가하고, 국내 및 국제 인터넷 라디오 방송국을 탐색하고, Presets(사전 설정)를 설정 또는 변경하고, 시스템에 음악을 스트리밍하고 재생 중인 곡을 보는 등, 많은 기능을 수행할 수 있습니다.

SoundTouch™ 앱을 사용하여 네트워크에서 시스템을 설치하고 나면 스트리밍 음악을 탐색하고 Presets(사전 설정)를 개인화할 준비를 마친 것입니다.

도움말 보기

시스템 사용에 대한 자세한 정보가 필요할 경우 도움말 정보 또는 앱 도움말을 사용합니다.

도움말 정보

설치가 완료되면 완료하려는 작업에 기초하여 유용한 정보가 화면에 표시됩니다. 이 팁은 Presets(사전 설정)를 개인화하는 방법을 비롯하여 시스템 사용 방법을 지시합니다.

정보를 활성화하는 방법

정보를 비활성화했을 경우 다음 지침을 따라 정보를 재활성화합니다.

1. SoundTouch™ 앱을 시작하고 **탐색 > 설정 > 도움말 정보**를 클릭합니다.
2. 정보 표시 슬라이더를 ON으로 밀어 놓습니다.

앱 도움말

SoundTouch™ 사용에 관한 정보:

1. 앱에서 **탐색 > 도움말**을 클릭합니다.
2. 도움말 항목을 찾아봅니다.

다른 스마트폰, 태블릿 또는 컴퓨터에서 시스템 조작

가정용 Wi-Fi® 네트워크에 SoundTouch™ 시스템을 설치하고 나면 동일한 네트워크의 모든 스마트폰, 태블릿, 컴퓨터에서 시스템을 조작할 수 있습니다.

1. 장치를 시스템과 동일한 네트워크에 연결합니다.
2. 장치에서 SoundTouch™ 앱을 다운로드하고 설치합니다.
 - 스마트폰 또는 태블릿을 사용할 경우 12페이지를 참조하십시오.
 - 컴퓨터를 사용할 경우 브라우저를 열고 다음으로 이동합니다.

SoundTouch.com/app

Presets(사전 설정) 작동 방법

뮤직 라이브러리에서 좋아하는 스트리밍 음악 채널, 방송국, 재생목록, 아티스트, 앨범 또는 노래로 사전 설정 6개를 개인화할 수 있습니다. SoundTouch™ 시스템 또는 시스템 리모콘의 버튼을 눌러 언제든지 음악에 액세스할 수 있습니다.

정보: 컴퓨터, 스마트폰 또는 태블릿의 SoundTouch™ 앱을 사용해서도 Presets(사전 설정)에 액세스할 수 있습니다.

알아야 할 것

- 앱, 버튼 패드, 리모콘에서 Presets(사전 설정)를 설정할 수 있습니다.
- 사전 설정 소스가 iTunes 또는 Windows Media Player 뮤직 라이브러리인 경우 뮤직 라이브러리를 저장한 컴퓨터가 켜져 있고 SoundTouch™ 시스템과 동일한 네트워크에 연결되어 있는지 확인하십시오.
- AirPlay 스트림 또는 AUX에 연결된 오디오 장치에서는 Presets(사전 설정)를 설정할 수 없습니다.

Preset(사전 설정) 재생

앱을 사용하여 Presets(사전 설정)를 개인화하면 버튼 패드 또는 리모콘의 Preset(사전 설정)를 누르면 Preset(사전 설정)가 재생됩니다. 아직 Presets(사전 설정)를 설정하지 않은 경우 앱을 시작하고 Presets(사전 설정)를 설정합니다. 도움말은 앱 도움말을 참조하십시오.

리모콘을 사용하는 경우 시스템 쪽으로 리모콘을 가리키면서 리모콘의 Preset(사전 설정)를 누릅니다.

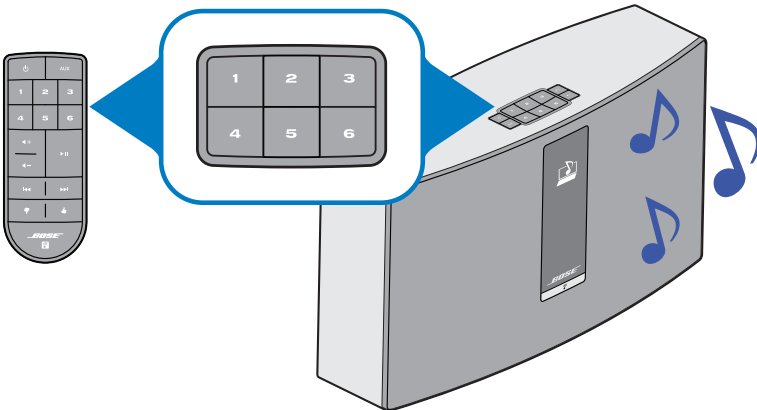

시스템에서 음악이 재생됩니다. 디스플레이에 나타나는 정보에는 소스에 따라 아이콘, 음악 또는 방송국 등이 포함될 수 있습니다. 14페이지를 참조하십시오.

참고: 음악이 재생되지 않고 지정된 Preset(사전 설정)가 없다는 메시지가 디스플레이에 나타날 경우 18페이지의 “Preset(사전 설정) 설정”을 참조하십시오.

Presets(사전 설정) 개인화

Preset(사전 설정) 설정

1. 앱을 사용하여 시스템에 음악을 스트리밍합니다.
2. 음악이 재생 중일 때 버튼 패드 또는 리모콘의 **Preset(사전 설정)**를 길게 누릅니다(약 2초).

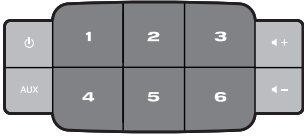

Preset(사전 설정)가 설정되면 시스템에서 작동음이 납니다. 디스플레이에 *New Preset assigned(새 사전 설정이 지정됨)* 메시지가 나타납니다.

참고: SoundTouch™ 앱을 사용한 Presets(사전 설정) 설정과 변경에 대한 정보는 앱 도움말을 참조하십시오.

다른 소스에서 나오는 음악 재생

SoundTouch™ 시스템을 사용하여 장치를 AUX 커넥터에 연결하거나 Wi-Fi®를 통해 AirPlay® 스트림을 재생함으로써 스마트폰, 태블릿, 컴퓨터 또는 기타 유형의 오디오 장치에 저장된 음악을 청취할 수 있습니다.

AirPlay 호환 장치에서 나오는 AirPlay 스트림 재생

SoundTouch™ 시스템을 네트워크에 연결하면 동일한 Wi-Fi 네트워크에 있는 AirPlay 장치에서 오디오를 스트리밍할 준비를 마친 것입니다.

1. AirPlay 장치에서 음악 앱을 시작합니다.
2. 장치에서  을 두드리거나 클릭하고 SoundTouch™ 시스템 이름을 선택합니다(설치 시에 지정했음).
3. 음악 앱에서 음악 재생을 시작합니다.

시스템에 오디오 장치 연결

스마트폰, 태블릿, 컴퓨터 또는 기타 유형의 오디오 장치 오디오 출력을 AUX IN 커넥터에 연결할 수 있습니다. AUX IN 커넥터는 3.5mm 스테레오 케이블 플러그를 수용합니다(제공되지 않음).

1. 스테레오 케이블을 사용하여 오디오 장치를 시스템의 AUX IN 커넥터에 연결합니다.

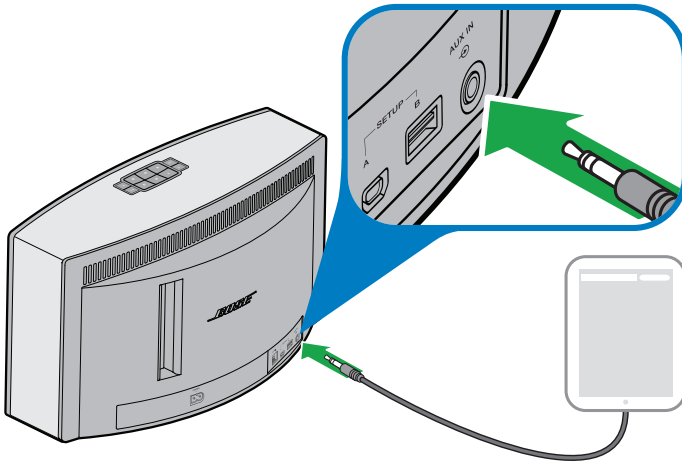



2. 버튼 패드 또는 리모콘의 **AUX**를 누릅니다.
3. 오디오 장치에서 음악 재생을 시작합니다.

고급 기능

시스템 소프트웨어 업데이트

앱은 소프트웨어 업데이트가 있을 때 사용자에게 알립니다. 하지만 버튼 패드를 사용해서도 시스템 소프트웨어를 업데이트할 수 있습니다.

1. 을 눌러 시스템 전원을 켭니다.
2. 버튼 패드에서 **4**와 을 길게 누릅니다(약 5초).

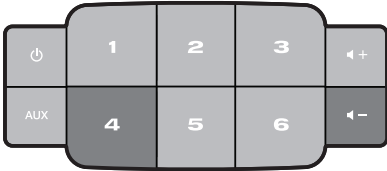



디스플레이에 5~1 카운트다운이 표시됩니다. 진행률 표시줄이 상태를 표시합니다.

디스플레이에 업데이트 완료 메시지가 표시됩니다.

Wi-Fi® 기능 사용 중지

시스템에는 무선 연결과 AirPlay를 가능하게 해주는 내장 Wi-Fi 기능이 들어 있습니다.

1. 을 눌러 시스템 전원을 켭니다.
2. 버튼 패드에서 **3**과 을 길게 누릅니다(약 5초).

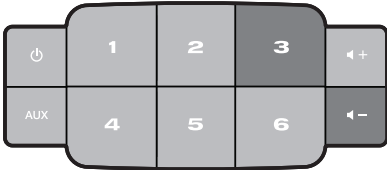

디스플레이에 5~1 카운트다운이 표시되며 *Hold to disable networking*(네트워킹을 사용 중지하려면 길게 누르십시오)과 유사한 메시지가 디스플레이에 표시됩니다.

Wi-Fi가 사용 중지되면 Wi-Fi 표시등이 꺼집니다.

Wi-Fi® 기능 다시 사용

시스템이 켜진 상태에서 **3**과 **◀-**을 길게 누릅니다(약 5초).

디스플레이에 5~1 카운트다운이 표시되며 *Hold to enable networking*(네트워킹을 사용하려면 길게 누르십시오)와 유사한 메시지가 디스플레이에 표시됩니다.

Wi-Fi가 사용 설정되면 Wi-Fi 표시등이 깜박입니다.

시스템 재설정

기본 설정을 재설정하면 시스템의 모든 소스, 볼륨 및 네트워크 설정을 소거하고 원래 기본 설정값으로 되돌립니다.

1. **⏻**을 눌러 시스템 전원을 켭니다.
2. 버튼 패드에서 **1**와 **◀-**을 길게 누릅니다(약 10초).

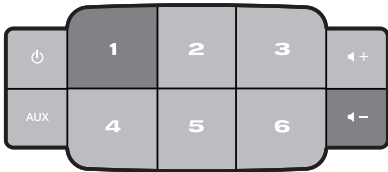

디스플레이에 5~1 카운트다운이 표시되며 *Hold to restore factory settings*(기본 설정을 복원하려면 길게 누르십시오)와 유사한 메시지가 디스플레이에 표시됩니다.

시스템이 다시 시작됩니다.

3. 컴퓨터에서 **SoundTouch™** 앱을 시작하고 시스템을 네트워크에 연결합니다(11페이지 참조).

관리 및 유지보수

문제 해결

자세한 문제 해결 정보에 대해서는 앱 도움말을 참조하십시오.

문제	해결 방법
네트워크 설치를 완료할 수 없을 경우	<ul style="list-style-type: none"> • 시스템을 AC(주전원) 전원에 연결합니다. • 올바른 네트워크 이름을 선택하고 암호를 입력합니다. • 장치와 SoundTouch™ 시스템을 동일한 Wi-Fi® 네트워크에 연결합니다. • 무선 어댑터를 라우터 신호 범위 내에 놓습니다. • 설치에 사용할 장치(모바일 또는 컴퓨터)에서 Wi-Fi를 사용 설정합니다. • 네트워크 이름이 나타나지 않거나 숨겨진 경우 가정용 Wi-Fi 네트워크 연결 화면에서 다른 네트워크에 수동 연결을 선택합니다. • 다른 열린 응용 프로그램을 닫습니다. • 설치에 컴퓨터를 사용할 경우 SoundTouch™ 앱과 SoundTouch™ 뮤직 서버에서 프로그램을 허용할 수 있도록 방화벽 설정을 확인합니다. • www.SoundTouch.com을 로드하여 인터넷 연결을 테스트합니다. • 모바일 장치, 컴퓨터, 라우터를 다시 시작합니다. • 앱을 삭제하고 시스템을 기본값으로 재설정 한 후 설치를 다시 시작합니다.
네트워크에 연결하지 못하는 경우	<ul style="list-style-type: none"> • 네트워크 정보가 변경되거나 다른 네트워크에 시스템을 연결하려면 앱 도움말을 참조하십시오. • 이더넷 케이블을 사용하여 네트워크에 연결합니다.
오디오가 간헐적이거나 나오지 않을 경우	<ul style="list-style-type: none"> • 시스템을 가능한 간섭(전자렌지, 무선 전화기 등)에서 떨어뜨립니다. • 다른 오디오 또는 비디오 스트리밍 응용 프로그램을 중지합니다. • 시스템 또는 오디오 소스를 무선 라우터 또는 액세스 포인트에 가까이 옮깁니다. • 시스템 볼륨이 음소거되거나 너무 낮지 않은지 확인합니다. • 전원 코드를 뺐다가 1분 후 다시 연결합니다.
AirPlay	<ul style="list-style-type: none"> • 시스템과 AirPlay 장치를 동일한 네트워크에 연결합니다. • 장치의 AirPlay 메뉴에서 시스템을 선택합니다. • AirPlay 장치가 작동 중인지 볼륨을 올려 확인합니다. • AirPlay 장치를 가능한 간섭에서 멀리 떨어뜨리고 무선 라우터 또는 액세스 포인트 가까이 옮깁니다. • 모바일 장치, 컴퓨터, 라우터를 다시 시작합니다. <p>참고: Airplay 장치는 시스템과의 근접성은 중요하지 않지만 무선 라우터 또는 액세스 포인트와의 근접성은 중요합니다.</p>
저음이 너무 무겁거나 낮을 경우	<ul style="list-style-type: none"> • 앱에서 시스템 저음 수준을 조정합니다. 앱 도움말을 참조하십시오.

시스템 다시 부팅

AUX 버튼을 사용하여 시스템을 다시 부팅할 수 있습니다. 시스템이 응답하지 않을 경우 시스템을 강제로 다시 부팅할 수 있습니다. 시스템을 다시 부팅해도 시스템 설정 또는 Presets(사전 설정)를 지우지 않습니다.

1. 버튼 패드에서 시스템 디스플레이가 꺼질 때까지 **AUX**를 길게 누릅니다(약 15초).

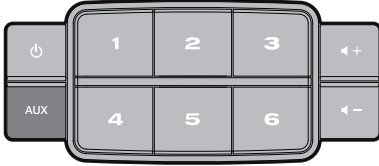

2. **AUX**을 놓습니다.

진행률 표시줄이 시스템 디스플레이에 나타나고 시스템이 다시 시작됩니다.

참고: 장치에서 앱을 닫고 다시 열어야 할 수 있습니다.

관리 및 유지보수

청소

SoundTouch™ 시스템을 청소하려면 부드럽고 마른 천으로 제품 외부를 닦습니다. 진공 청소기로 시스템 그릴을 가볍게 청소할 수도 있습니다.

- 용제나 화학 약품 또는 스프레이를 사용하지 마십시오.
- 기기에 액체가 흘러 들어가거나 물체가 떨어져 들어가지 않도록 주의하십시오.

리모콘 배터리 교체

⚠ 경고:

새 배터리든 사용한 배터리든 어린이 손이 닿지 않는 곳에 보관하십시오. 배터리 연소 화학 위험물을 흡입하지 마십시오. 이 제품에 포함된 리모콘에는 동전/버튼형 건전지가 들어 있습니다. 동전/버튼형 건전지를 삼켰을 경우 단 2시간 만에 심각한 장기 화상을 일으켜 사망에 이르게 할 수 있습니다. 배터리 격실이 단단히 닫히지 않을 경우 제품 사용을 중단하십시오. 배터리를 삼켰거나 몸속 어딘가에 있다고 생각되는 경우 즉시 의사의 도움을 받으십시오. 동전/버튼형 건전지를 잘못 교체 또는 취급할 경우 폭발 또는 화재나 화상을 입을 수도 있습니다. 배터리를 재충전 또는 분해하거나 100°C 이상으로 가열 또는 소각하지 마십시오. 인증기관이 허가한(예: UL) CR2032 또는 DL2032 3볼트 배터리로만 교체합니다. 사용한 배터리는 즉시 폐기합니다.

1. 동전을 사용하여 배터리 덮개를 가볍게 반시계 방향으로 돌립니다.

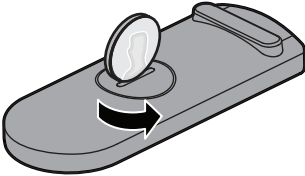

2. 덮개를 제거합니다. 새 배터리는 넓은 면이 위로, + 기호가 보이게 삽입합니다.

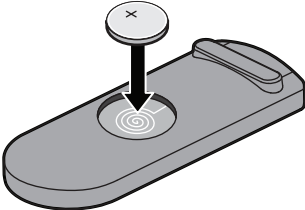

3. 덮개를 다시 닫고 시계 방향으로 돌려 제 위치에 끼웁니다.

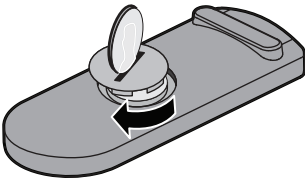

고객 서비스 센터

시스템 사용에 관한 추가 도움말은 Bose® 고객 서비스 센터에 문의하십시오. 연락처 정보는 포장 상자에 포함된 빠른 시작 안내서를 참조하십시오.

제한 보증 정보

SoundTouch™ 시스템은 제한 보증의 적용을 받습니다. 제한 보증의 자세한 내용은 제품 포장에 포함된 빠른 시작 안내서에 제공되어 있습니다. 등록 방법은 빠른 시작 안내서의 지침을 참조하십시오. 보내시지 않더라도 제한 보증에 대한 권리에는 영향이 없습니다.

이 제품에 제공된 보증 정보는 오스트레일리아와 뉴질랜드에는 적용되지 않습니다. 오스트레일리아와 뉴질랜드 보증에 대한 자세한 정보는 웹사이트 www.bose.com.au/warranty 또는 www.bose.co.nz/warranty를 참조하십시오.

기술 정보

SoundTouch™ 30 시스템

크기:	24.7cmH x 43.5cmW x 18.1cmD	
중량:	8.39kg	
입력 전원 정격:	미국/캐나다:	120V~ 50-60Hz, 150W
	국제 범용:	220-240V~ 50-60Hz, 150W
	일본:	100V~ 50-60Hz, 150W

SoundTouch™ 20 시스템

크기:	18.8cmH x 31.4cmW x 10.4cmD	
중량:	3.18kg	
입력 전원 정격:	미국/캐나다/국제 범용:	100-240V~ 50-60Hz, 90W

중요 설치 정보

- 스마트폰이나 태블릿이 아닌 컴퓨터를 사용하여 시스템을 설치할 수 있습니다.
 - Wi-Fi® 네트워크에 있는 컴퓨터를 사용합니다.
 - 뮤직 라이브러리가 저장된 컴퓨터를 사용합니다.
 - 제공된 USB 케이블이 필요합니다.*
 - 앱에서 케이블 연결을 지시하지 않을 때까지 USB 케이블을 연결하지 마십시오.
- *시스템 뒷면의 **SETUP A USB 커넥터는 컴퓨터 설치 전용입니다.** USB 커넥터는 스마트폰, 태블릿 또는 유사 장치를 충전하기 위한 용도가 아닙니다.

데스크톱 컴퓨터를 사용한 설치

데스크톱 컴퓨터를 사용할 경우 시스템 설치를 위해 시스템을 컴퓨터 근처로 옮깁니다. 설치 중 앱이 컴퓨터와 시스템 사이에 USB 케이블을 연결할 것을 지시합니다(임시적으로).

설치 후 컴퓨터와 시스템에서 USB 케이블을 분리하고 시스템을 영구 설치 위치로 옮깁니다.

컴퓨터를 사용한 시스템 설치

1. 전원 코드를 AC(주전원) 전원 콘센트에 꽂습니다.
2. 컴퓨터에서 브라우저를 열고 다음으로 이동합니다.

SoundTouch.com/app

정보: 뮤직 라이브러리가 저장된 컴퓨터를 사용합니다.

3. SoundTouch™ 앱을 다운로드하고 실행합니다.
앱이 설치를 안내합니다.



734227-0010

BOSE[®]
Better sound through research[®]

©2014 Bose Corporation, The Mountain,
Framingham, MA 01701-9168 USA
AM734227 Rev. 00

BOSE[®]



 **SoundTouch™ 30/20 series II**
Wi-Fi® music system

用户指南

重要安全说明

请花时间认真阅读并遵守重要安全性指示。这有助于您正确安装和操作本系统，享用它的先进功能。请保存此指南留作以后参考。



等边三角形内的箭头状闪电标志警示用户，系统外壳内存在未绝缘的危险电压，它可能足以构成电击危险。



等边三角形内的感叹号旨在提醒用户此用户指南中有重要的操作和维护说明。



警告：

- 为减少着火或电击的危险，请勿使本产品受淋或受潮。
- 本产品不得受液体飞溅或喷洒，不得将装有液体的物体（如花瓶等）置于本产品上或本产品附近。如同任何电子产品，谨防将液体溅入本产品的任何部分。液体可能导致故障和/或火灾。
- 不要让儿童接触新的和用过的电池。请勿吞咽电池，存在化学灼伤危险。此产品提供的遥控器中包含一个纽扣式电池。如吞入纽扣式电池，会在 2 小时内造成严重体内灼伤，并可能导致死亡。如果电池仓没有关紧，请停止使用产品。如您认为电池可能已被吞入或被塞入体内的任何部位，请立即就医。如果处理不当，电池可能导致着火或化学灼伤。请勿对其进行充电、拆解，也不要加热到 212°F (100°C) 以上或焚化。只能使用有关机构认可的（UL 除外）CR2032 或 DL2032 3 伏锂电池更换。请及时处理废旧电池。
- 请勿将任何明火火源（如点燃的蜡烛）置于本设备上或靠近本设备。



警告：包含小部件，可能导致窒息危险。不适合 3 岁以下的儿童使用。



舊電池請回收

请适当处理废旧电池，遵守当地规章。

请勿将其焚化。



此标志表示本产品不得作为生活垃圾丢弃，必须送至相关回收部门循环利用。适当的处理和回收有助于保护自然资源、人类健康以及自然环境。想了解更多有关本产品和回收的信息，请与当地民政部门、处理服务部或购买本产品的商店联系。



本产品含有磁性材料。如果怀疑此产品会影响植入医疗设备的运行，请咨询医生。



小心：

不要改装本系统或配件。未经授权的改装可能会对系统的安全性、合规性和性能造成负面影响。

注意：

- 如果将电源插头或设备耦合器作为断路设备，那么此类断路设备应当保持可以随时恢复工作的状态。
- 必须在室内使用本产品。在室外、旅游汽车或船舶上使用本产品均不符合本产品的设计或测试初衷。
- 产品标签可能在系统后部或底部。
- 仅在 -4°F 至 113°F (-20°C 至 45°C) 的温度范围内使用此产品。

重要安全说明

1. 请阅读这些指示。
2. 请保留这些指示。
3. 请注意所有警告。
4. 请遵守所有指示。
5. 请勿在水或潮湿环境附近使用本设备。
6. 请只使用干布进行清洁。
7. 请勿堵塞任何通风口。请按照制造商的说明安装。
8. 请勿安装在靠近任何热源旁，例如暖气片、热调节装置、火炉或可产生热量的其他设备（包括扩音器）。
9. 防止踩踏或挤压电源线，尤其是插头、电源插座以及设备上的出口位置。
10. 只能使用制造商指定的附件/配件。
11. 在雷雨天或长时间不用时，请切断本设备电源。
12. 请向合格的维修人员咨询。如果本设备在任何方面受到损坏均需进行维修：例如电源线或插头受损；液体溅入或物体落入设备内；设备受淋或受潮；不能正常工作或跌落。

管理指南

CAN ICES-3 (B)/NMB-3(B)

有关可产生电子噪音的产品的信息

本设备已经过测试，符合 FCC 规则第 15 部分有关 B 类数字设备的各项限制。这些限制性规定旨在防范安装在住宅中的设备产生有害干扰。本设备产生、使用并可能辐射无线电频率能量，如果不按照指示安装和使用，则可能会对无线电通讯造成有害干扰。然而，按照指示安装也不能保证某些安装不会发生干扰。如果本设备确实对无线电或电视接收造成有害干扰（可通过关闭和打开本设备来确定），用户可尝试采取以下一种或多种措施来纠正干扰：

- 调整接收天线的方向或位置。
- 增大本设备和接收器的间距。
- 将本设备和接收器电源线插入不同线路上的插座。
- 请咨询经销商或有经验的无线电/电视技术人员以获得帮助。

FCC 警告

未经 Bose Corporation 明确批准，擅自更改或修改本设备会使用户运行本设备的权利失效。

重要美国和加拿大合规信息

本设备符合 FCC 规则第 15 部分规定和加拿大工业许可证 RSS 标准。

本设备的工作情况可能出现下列两种情形：(1) 本设备不会造成有害干扰 (2) 本设备必须承受任何接收到的干扰，包括造成设备工作不正常的干扰。

本设备符合非受控环境下的 FCC 和加拿大工业 RF 辐射限制。您在安装和操作本设备时，身体应距离辐射体至少 20 cm。

本设备符合加拿大工业许可证 RSS 标准。

 Bose Corporation 在此声明，本产品严格遵守 1999/5/EC 指令和其他所有适用的欧盟指令要求中的基本要求和相关规定。您可以从 www.Bose.com/compliance 找到完整的符合声明。

有毒或有害物质或元素的名称及成分						
零件名称	有毒或有害物质和元素					
	铅 (Pb)	汞 (Hg)	镉 (Cd)	六价铬 (CR(VI))	多溴化联苯 (PBB)	多溴二苯醚 (PBDE)
印刷电路板	X	0	0	0	0	0
金属零件	X	0	0	0	0	0
塑料零件	0	0	0	0	0	0
扬声器	X	0	0	0	0	0
线缆	X	0	0	0	0	0

O: 表示此零件中所有同类物质包含的有毒或有害物质低于 SJ/T 11363-2006 中的限定要求。

X: 表示此零件使用的同类物质中至少有一种包含的有毒或有害物质高于 SJ/T 11363-2006 中的限定要求。

请填写以下内容，留作记录

序列号和型号在系统后部或底部。

序列号: _____

型号: _____

购买日期: _____

我们建议您将发票保存好。



AirPlay 适用于使用 iOS 4.3.3 或更高版本的 iPhone、iPad、和 iPod touch，以及使用 OS X Mountain Lion 或更高版本的 Mac，和使用 iTunes 10.2.2 或更高版本的 PC。

AirPlay、iPad、iPhone、iPod、iPod touch、iTunes、Mac 和 OS X 是 Apple Inc. 在美国及其它国家/地区的注册商标。已从 Aiphone K.K 获得“iPhone”商标的使用许可。App Store 是 Apple Inc. 的服务标志。

“iPod 专用”、“iPhone 专用”和“iPad 专用”表示电子附件专门设计用来分别与 iPod、iPhone 或 iPad 相连，并且通过了开发商的认证，符合 Apple 的性能标准。Apple 对此装置的工作或其与安全 and 规章标准的符合性概不负责。请注意，如果在 iPod、iPhone 或 iPad 上使用此附件可能会影响无线性能。

Android 和 Google Play 是 Google Inc. 的商标。

SoundTouch 和无线符号设计是 Bose Corporation 在美国及其他国家/地区的注册商标。

Wi-Fi 是 Wi-Fi Alliance 的注册商标。

Windows 是 Microsoft Corporation 在美国及其他国家的注册商标。

© 2014 Bose Corporation。未经事先书面许可，不得复制、修改、发行或以其他方式使用本资料的任何部分。

目录

Bose® SoundTouch™ 简介

主要优势	8
------------	---

简介

关于 SoundTouch™ 30/20 系统	9
系统功能	9

安装系统

打开系统包装	10
将系统连通电源	11
将系统添加至 Wi-Fi® 网络	11
将此系统添加至已有的 SoundTouch™ 账户	11
下载并安装 SoundTouch™ 应用程序	12
将系统连接至家庭 Wi-Fi® 网络	12

使用系统

开启系统	13
获取系统信息	13
显示屏上的信息	14
Wi-Fi® 指示灯	15
系统控制按钮	15

使用应用程序控制系统

使用 SoundTouch™ 应用程序	16
获取帮助	16
使用另一智能手机、平板电脑或电脑来控制系统	16

个性化预设

预设如何工作	17
需要了解的组件	17
播放预设	17
设置预设	18

听其它音频来源

播放其他来源的音乐	19
通过 Apple 兼容设备进行 AirPlay 传输	19
将音频设备连接至系统	19

先进功能

更新系统软件	20
禁用 Wi-Fi® 功能	20
重新启用 Wi-Fi® 功能	21
重设系统	21

维护与保养

故障诊断	22
重启系统	23
清洁	24
更换遥控器电池	24
客户服务处	25
有限质保信息	25

技术信息

SoundTouch™ 30 系统	26
SoundTouch™ 20 系统	26

附录：使用电脑进行设置

重要设置信息	27
使用台式电脑进行设置	27
使用电脑设置系统	27

Bose® SoundTouch™ 简介

使用 SoundTouch™，您可以传输 Internet 无线电台、音乐服务和音乐库。如果家里有 Wi-Fi®，您就可以在任何一个房间内享受自己喜爱的音乐。

主要优势

- 享受以无线方式访问 Internet 无线电台、音乐服务和音乐库。
- 使用智能手机或平板电脑进行无线设置。
- 使用个性化预设轻松地在线播放自己喜欢的音乐。
- 使用现有的家庭 Wi-Fi 网络。
- 免费提供适用于计算机、智能手机或平板电脑的 SoundTouch™ 应用程序，具有更多功能强大的控件。
- 可随时而便捷地增加其它系统以获得多房间收听体验。
- 多样化的 Bose® 音频系统可使您可为任何房间选择适合的解决方案。

关于 SoundTouch™ 30/20 系统

SoundTouch™ Wi-Fi® 音乐系统通过家庭 Wi-Fi 网络无线传输提供清晰、震撼的音响效果。使用免费的 SoundTouch™ 应用程序来安装和控制系统。请参阅第 11 页上的“将系统添加至 Wi-Fi® 网络”。

系统功能

- 系统的六个预设和遥控器可一键式传输音乐。
- 1.6 英寸显示屏显示系统状态和信息。
- 通过 AirPlay 可以传输所选 iPod、iPhone 或 iPad 中的音乐。
- 从 20 英尺远的距离实现点击遥控控制。
- 遥控器上的拇指朝上和拇指朝下按钮可以设置收听效果。
- AUX 连接器通过外部媒体播放器进行回放。
- 以太网连接器有线接入家庭网络。

安装系统

打开系统包装

小心地拆开包装箱并确认是否含有以下部件。

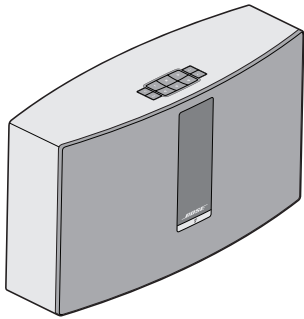

SoundTouch™ Wi-Fi® 音乐系统

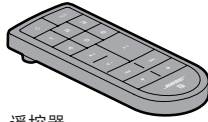

遥控器



USB 线缆
(仅限计算机安装)

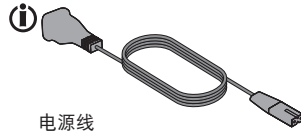

电源线

i 可能随附多个电源线。请选择适用您所在地区的电源线。

注意：如果系统部分损坏，请勿使用。请联系 Bose® 授权经销商或 Bose 客户服务处。有关联系信息，请参见包装箱中随附的快速入门指南。

请保存好包装箱和包装材料以便装运或存储系统。

将系统连通电源

在您的网络中安装系统之前，先将系统连接至电源。

1. 将电源线插入系统的 **POWER**（电源）连接器。

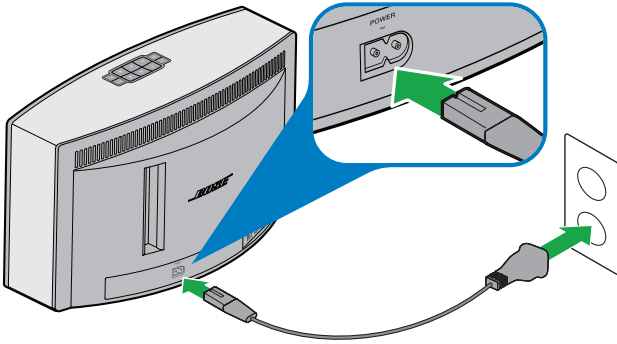

2. 将电源线的另一端插入交流（电源）插座。

将系统添加至 Wi-Fi® 网络

将系统连接至电源后，您必须将 SoundTouch™ 应用程序下载到连接到网络的智能手机或平板电脑上并安装。此应用程序引导您将系统连接至网络。

注意：如果您没有智能手机或平板电脑，您可使用计算机进行设置。请参阅第 27 页。

将此系统添加至已有的 SoundTouch™ 账户

如果已经为另一系统设置了 SoundTouch™，则无需再次下载 SoundTouch™ 应用程序。

1. 在您的智能手机或平板电脑上，选择 SoundTouch™ 图标  启动应用程序。
2. 选择 **EXPLORE**（浏览）> **SETTINGS**（设置）> **Systems**（系统）> **ADD SYSTEM**（添加系统）以添加另一个系统。

应用程序将帮助您完成设置。

安装系统

下载并安装 SoundTouch™ 应用程序

如果这是您第一次设置 SoundTouch™ 系统，您必须安装应用程序。在您的智能手机或平板电脑上，下载 **SoundTouch™ 控制器应用程序**。



Bose SoundTouch™ controller app

- iOS 用户：从应用程序商店下载
- Android™ 用户：从 Google Play™ 商店下载

将系统连接至家庭 Wi-Fi® 网络

安装应用程序后，将系统添加至网络：

1. 在智能手机或平板电脑上，选择  来启动应用程序。
此应用程序引导您将系统连接至 Wi-Fi 网络。
2. 按照应用程序中的说明来完成设置，包括创建 SoundTouch™ 账户、添加音乐库和音乐服务。

开启系统

在按钮面板上或遥控器上，按下 **Power**  (电源)。显示屏会显示图标、消息或当前播放信息（由系统状态决定）。关于显示屏显示的图标列表，见第 14 页。

提示：也可以按 Preset（预设）或 **AUX** 来开启系统。

获取系统信息

系统正面通过显示屏和 Wi-Fi® 指示灯显示信息。

- 显示屏：显示系统信息和当前播放信息（见第 14 页）。
- Wi-Fi 指示灯：显示 Wi-Fi 状态（第 15 页）。

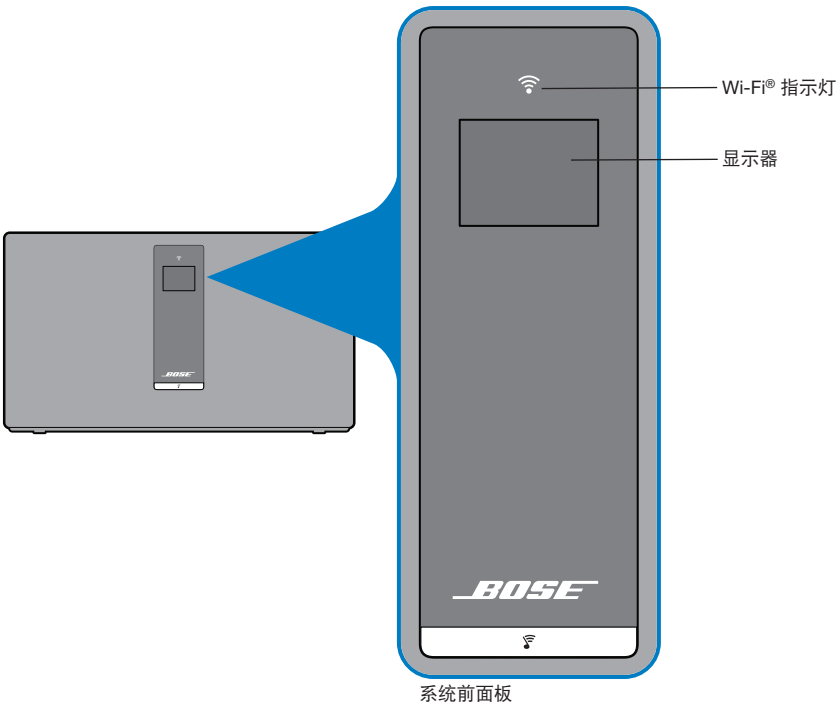











系统前面板

使用系统

显示屏上的信息

显示屏显示系统信息和图标，并且可能包括专辑或艺术家。

显示图标	说明
	初次通电时出现。指导您参阅设置说明
	正在播放网络收音机
	AirPlay 模式启动
	音量调整中
	正在播放音乐库
	多房间收听启动
AUX	辅助模式启动
1 2 3 4 5 6	选择预设
	向前跳到下一个曲目
	向后跳到上一个曲目
	音频暂停
	音频停止

Wi-Fi® 指示灯





系统正面的 Wi-Fi 指示灯  指示 Wi-Fi 状态。

指示灯活动	系统状态
闪烁的白色光	连接到 Wi-Fi 网络
稳定的白色（暗淡）	节电模式和连接至 Wi-Fi 网络
稳定的白色（明亮）	系统已打开并连接至 Wi-Fi 网络
闪烁的琥珀色	与 Wi-Fi 网络断开
稳定的琥珀色	系统处于设置模式
关闭	网络禁用或系统已连接至以太网

系统控制按钮

系统控件位于按钮盘和遥控器上。还可使用 SoundTouch™ 应用程序控制系统（见第 16 页）。

- 按钮面板：用于开启系统，设置和播放预设，调节音量并激活辅助模式。
- 遥控器：提供与按钮面板相同的功能，以及：快退/快进和播放/暂停，还有拇指向上和拇指向下按钮。

按钮	说明
	电源：按下以打开/关闭系统
1 2 3 4 5 6	六个预设按钮： <ul style="list-style-type: none"> • 按住以设置当前播放预设 • 按下预设以播放
	音量 +/音量 -：按下可提高/降低音量
AUX	辅助模式按下可收听插入 AUX 连接器的设备
	快退/快进：按下可跳过曲目（仅遥控器支持）
	<ul style="list-style-type: none"> • 播放/暂停：按下以切换播放或暂停音频 • 静音/取消静音：按下以使连接至 AUX 的设备静音或取消静音（仅限遥控器）
	<ul style="list-style-type: none"> • 拇指朝上/拇指朝下：按下即表示对当前的选择喜欢/不喜欢

使用应用程序控制系统

使用 SoundTouch™ 应用程序

SoundTouch™ 软件应用程序通过智能手机、平板电脑和计算机设置和控制 SoundTouch™。使用此应用程序，您的智能设备就像是 SoundTouch™ 系统的一个功能强大的遥控器。

您可以通过此应用程序管理 SoundTouch™ 设置、添加音乐服务、浏览本地和全球 Internet 无线电台、设置和更改预设、将音乐传输至系统、查看正在播放的内容等更多功能。

使用 SoundTouch™ 应用程序完成网络系统安装后，就可以浏览流媒体音乐和个性化预设。

获取帮助

如果您需要了解更多有关系统使用的信息，请使用“帮助提示”或应用程序中的“帮助”。

帮助提示

安装完成后，屏幕会根据您要完成的任务显示帮助提示。这些提示会指导您如何使用系统，包括如何进行个性化预设。

激活提示

如果已停用提示，请按照说明重新激活提示。

1. 启动 SoundTouch™ 应用程序并依次单击 **EXPLORE (浏览)** > **SETTINGS (设置)** > **Help Tips (帮助提示)**。
2. 将 SHOW TIPS (显示提示) 滑块滑至 ON (打开)。

应用程序中的“帮助”

有关使用 SoundTouch™ 的信息：

1. 请单击应用程序中的 **EXPLORE (浏览)** > **HELP (帮助)**。
2. 浏览帮助主题。

使用另一智能手机、平板电脑或电脑来控制系统

在您的家庭 Wi-Fi® 网络中设置好 SoundTouch™ 系统之后，即可从同一网络的任意一台智能手机、平板电脑或电脑上控制此系统。

1. 将设备连接到与系统相同的网络上。
2. 在设备上下载并安装 SoundTouch™ 应用程序：
 - 如果您使用智能手机或平板电脑，请参阅第 12 页。
 - 如果您使用计算机，请打开浏览器并转到：

SoundTouch.com/app

预设如何工作

您可以按照音乐库中收藏的流音乐服务、电台、播放列表、艺术家、专辑或歌曲来个性化设置六个预设。您可以使用 SoundTouch™ 系统上一个简单的触摸按钮或遥控器随时访问音乐。

提示：还可以使用电脑、智能手机或平板电脑上的 SoundTouch™ 应用程序访问您的预设。

需要了解的组件

- 可以通过应用程序、按钮盘和遥控器设置预设。
- 如果预设音频源为您的 iTunes 或 Windows Media Player 音乐库，请确保存储音乐库的电脑处于打开状态并与 SoundTouch™ 系统连接至相同的网络。
- 您无法通过 AirPlay 流媒体或连接至 AUX 的音频设备设置预设。

播放预设

使用应用程序个性化预设后，按按钮面板或遥控器上的预设进行播放。如果尚未设置 Preset（预设），请启动应用程序并设置 Preset（预设）。如需帮助，请参阅应用程序中的“帮助”。

如果使用遥控器，请将遥控器对准系统按下预设。

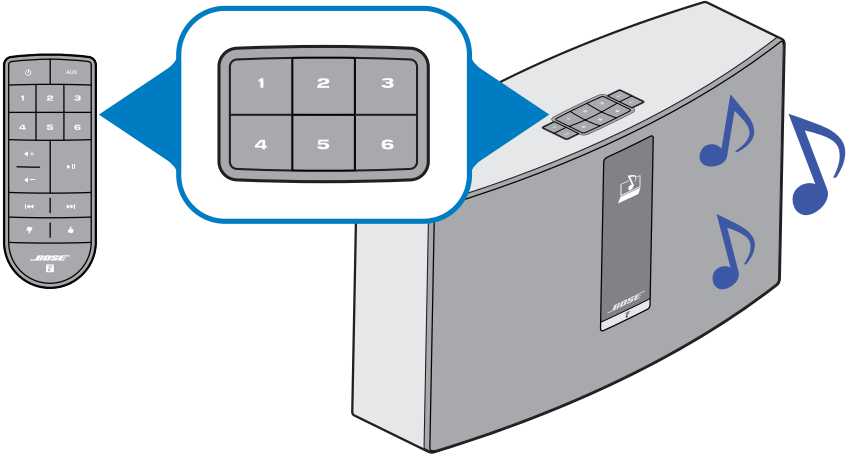

系统播放音乐。信息在显示屏上显示，这包括图标，歌曲或电台（取决于来源）。请参阅第 14 页。

注意：如果未播放音乐并且在显示屏上显示“预设未指定”信息，请参阅第 18 页上的“设置预设”。

个性化预设

设置预设

1. 使用应用程序传输音乐至系统。
2. 播放音乐时按住按钮面板或遥控器上的预设大约 2 秒钟。

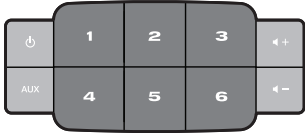

完成预设后，系统会发出提示音。显示屏上显示新预设已指定信息。

注意：有关使用 SoundTouch™ 应用程序进行设置和更改预设的信息，请参阅应用程序中的“帮助”。

播放其他来源的音乐

使用 SoundTouch™ 系统，可以通过连接设备至 AUX 连接器或通过 Wi-Fi® 播放 AirPlay® 音频流收听储存在智能手机、平板电脑、电脑或其他类型音频设备中的音乐。

通过 Apple 兼容设备进行 AirPlay 传输

将 SoundTouch™ 系统连接至网络后，就可以从连接至同一 Wi-Fi 网络的 AirPlay 设备传输音频。

1. 在 AirPlay 设备上启动音乐应用程序。
2. 在设备上轻触或单击  并选择 SoundTouch™ 系统名（安装时已定义）。
3. 开始在音乐应用程序上播放音乐。

将音频设备连接至系统

可以将智能手机、平板电脑、电脑或其他类型音频设备的音频输出与 AUX IN（辅助输入）连接器相连。AUX IN（辅助输入）连接器可插入 3.5 mm 立体声电缆插头（未提供）。

1. 使用立体声电缆将音频设备与系统的 AUX IN（辅助输入）连接器相连。

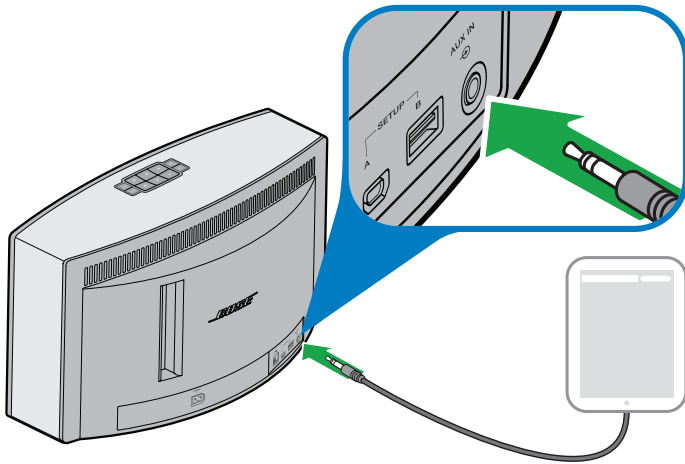

2. 按下按钮面板或遥控器上的 **AUX**。
3. 开始在音频设备上播放音乐。

先进功能

更新系统软件

当软件更新可用时应用程序会发出警示。然而，您也可以使用键盘更新系统软件。

1. 按下  启动系统。
2. 在按钮面板上按住 **4** 和  大约 5 秒钟。

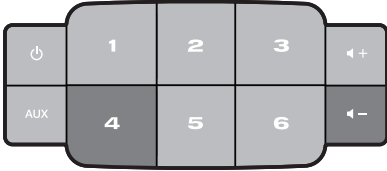



显示屏上显示倒计时 5-1。进度指示条指示状态。

显示屏上显示更新完成信息。

禁用 Wi-Fi® 功能

系统具有内置 Wi-Fi 功能，支持无线连接和 AirPlay。

1. 按下  启动系统。
2. 在按钮面板上按住 **3** 和  大约 5 秒钟。

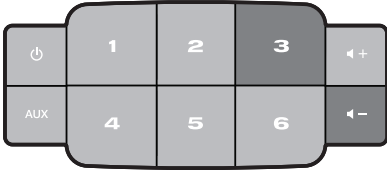

显示屏上显示倒计时 5-1 和类似按住以禁用网络连接的信息。

禁用 Wi-Fi 后，Wi-Fi 指示灯关闭。

重新启用 Wi-Fi® 功能

系统打开时，按住 **3** 和 **◀-** 大约 5 秒钟。

显示屏上显示倒计时 5-1 和类似按住以启用网络连接的信息。

启用 Wi-Fi 后，Wi-Fi 指示灯亮起。

重设系统

出厂复位会清除系统的所有来源、音量和网络设置，并将其恢复为最初的出厂设置。

1. 按下 **⏻** 启动系统。
2. 在按钮面板上按住 **1** 和 **◀-** 大约 10 秒钟。

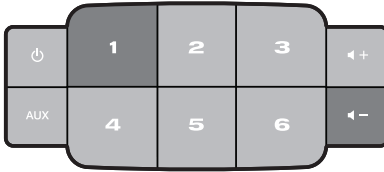

显示屏上显示倒计时 10-1 和类似按住以恢复出厂设置的信息。

系统重启。

3. 在电脑上启动 SoundTouch™ 应用程序并将系统添加至网络（见第 11 页）。

维护与保养

故障诊断

欲了解更多故障排除信息，请参阅应用程序中的“帮助”。

问题	措施
无法完成网络设置	<ul style="list-style-type: none">• 将系统连接至交流（市电）电源插座。• 选择正确的网络名称并输入密码。• 连接设备和 SoundTouch™ 系统到同一 Wi-Fi® 网络。• 将无线适配器放置在路由器范围内。• 开启所设置设备（手机或电脑）上的 Wi-Fi。• 如果网络名称未显示或被隐藏，在 CONNECT TO HOME WI-FI NETWORK（连接到家庭 WI-FI 网络）界面中选择 Manually Connect to Another Network（手动连接至其他网络）。• 关闭其他打开的应用程序。• 如果使用电脑进行设置，请检查防火墙设置以确保 SoundTouch™ 应用程序和 SoundTouch™ 音乐服务器是允许的程序。• 通过加载 www.SoundTouch.com 测试互联网连接。• 重启移动设备、或电脑和路由器。• 卸载应用程序，重置系统，并重新安装。
无法连接到网络	<ul style="list-style-type: none">• 如果您的网络信息已更改，或要连接您的系统到另一个网络，请参考应用程序中的“帮助”。• 使用以太网线缆连接网络。
声音不连贯或没有声音	<ul style="list-style-type: none">• 让系统远离可能的干扰（微波炉、无绳电话等）• 停止其他音频或视频流应用程序。• 让系统或音频源靠近无线路由器或接入点。• 确保系统未设置为静音或音量过低。• 拔掉电源线；一分钟后重新连接。
AirPlay	<ul style="list-style-type: none">• 连接系统和 AirPlay 设备到同一网络。• 在设备的 AirPlay 菜单中选择系统。• 确保 AirPlay 设备正在播放；提高音量。• 让 AirPlay 设备远离可能的干扰并靠近无线路由器或接入点。• 重启移动设备（或计算机）和路由器。 <p>注意： AirPlay 设备与系统的接近程度并不重要，但必须靠近无线路由器或接入点。</p>
低音过重或过低	<ul style="list-style-type: none">• 在应用程序中调整系统的低音音量。请查看应用程序中的“帮助”。

重启系统

您可以使用 AUX 按钮重启系统。如果系统无响应，可强制重启系统。重启系统并不会清除系统的设置或预设。

1. 在按钮面板上，按住 **AUX** 直到系统显示屏关闭（约 15 秒）。

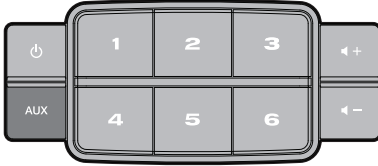

2. 释放 **AUX**。

系统的显示器上会显示一个进度栏，系统重新启动。

注意：您可能需要关闭并重新打开设备上的该应用程序。

维护与保养

清洁

要清洁 SoundTouch™ 系统，请用柔软的干布擦拭外壳。也可轻轻地用真空吸尘器清除系统栅格中的灰尘。

- 请勿使用溶剂、化学品或喷雾剂。
- 请勿使液体溅入或者物体落入任何开口中。

更换遥控器电池

 **警告：**

不要让儿童接触新的和用过的电池。请勿吞咽电池，存在化学灼伤危险。此产品提供的遥控器中包含一个纽扣式电池。如吞入纽扣式电池，会在 2 小时内造成严重体内灼伤，并可能导致死亡。如果电池仓没有关紧，请停止使用产品。如您认为电池可能已被吞入或被塞入体内的任何部位，请立即就医。如果更换或处理不当，纽扣式电池可能会爆炸或导致着火或化学灼伤。请勿对其进行充电、拆解，也不要加热到 212°F (100°C) 以上或焚化。只能使用有关机构认可的 (UL 除外) CR2032 或 DL2032 3 伏锂电池更换。请及时处理废旧电池。

1. 使用硬币沿逆时针方向稍微旋转电池盖。

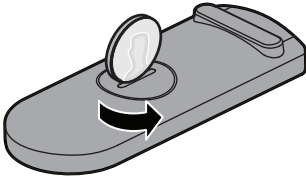

2. 取下电池盖。将新电池平面朝上插入，并且能看到 + 标志。

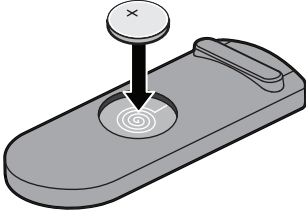

3. 重新装上护盖，将其顺时针旋转，直到锁定到位为止。

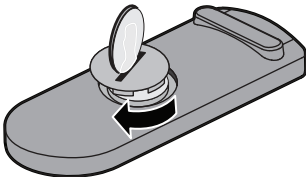

客户服务处

在使用系统方面如需其他帮助，请联系 Bose® 客户服务处。有关联系信息，请参见包装箱中随附的快速入门指南。

有限质保信息

SoundTouch™ 系统受有限担保保护。包装箱中随附的快速入门指南上提供了有限质保的详细内容。有关如何注册的说明，请参见产品快速入门指南。没有完成这一过程并不影响您的有限质保权利。

此产品的质保信息不适用于澳大利亚和新西兰。有关澳大利亚和新西兰的保修信息，请浏览 www.bose.com.au/warranty 或 www.bose.co.nz/warranty。

技术信息

SoundTouch™ 30 系统

尺寸:	9.7" H x 17.1" W x 7.1" D (24.7 cm x 43.5 cm x 18.1 cm)
重量:	18.5 lb (8.39 kg)
额定输入功率:	美国/加拿大: 120V ~ 50-60 Hz, 150W 国际: 220-240V ~ 50-60 Hz, 150W 日语: 100V ~ 50-60 Hz, 150W

SoundTouch™ 20 系统

尺寸:	7.4" 高 x 12.4" 宽 x 4.1" 深 (18.8 cm x 31.4 cm x 10.4 cm)
重量:	7.0 lb (3.18 kg)
额定输入功率:	美国/加拿大/国际: 100-240V ~ 50-60 Hz, 90W

重要设置信息

- 您可使用计算机而非智能手机或平板电脑设置您的系统。
- 使用连接至 Wi-Fi® 网络的计算机。
- 使用存储了音乐库的计算机。
- 您需要使用提供的 USB 线。*
- 在应用程序指示您连接线之前切勿连接 USB 线。
- * 系统后方的 *SETUP A USB*（设置 USB）连接器仅用于计算机设置。USB 连接器不是用来给智能手机、平板电脑或类似设备充电的。

使用台式电脑进行设置

若使用台式电脑，将您的系统靠近电脑以便进行设置。在设置时，应用程序提示您将电脑的 USB 线缆连接至系统（临时）。

设置后，将 USB 线缆从电脑和系统上断开，并将系统放置到要长期放置的地方。

使用电脑设置系统

1. 将电源线插入交流（市电）电源插座中。
2. 在您的电脑上，打开浏览器并转到
SoundTouch.com/app
提示：使用存储了音乐库的计算机。
3. 下载并运行 SoundTouch™ 应用程序。
应用程序将帮助您完成设置。



734227-0010

BOSE[®]
Better sound through research[®]

©2014 Bose Corporation, The Mountain,
Framingham, MA 01701-9168 USA
AM734227 修订版 00

BOSE[®]



 **SoundTouch™ 30/20 series II**
Wi-Fi® music system

使用者指南

重要安全說明

請花時間認真閱讀並遵守這些重要安全性指示。這有助於您正確安裝和操作本系統，享用它的進階功能。請保存此指南留作以後參考。



等邊三角形內的箭頭狀電閃標誌警示使用者：系統外殼內存在未絕緣的危險電壓，它可能足以構成電擊危險。



等邊三角形內的感歎號標誌警示使用者：本使用者指南中有相應的重要操作和維護說明。



警告：

- 為減少著火或電擊的危險，請勿使本產品受淋或受潮。
- 本產品不得受液體淋灑或噴灑，不得將裝有液體的物體（如花瓶等）置於本產品上或本產品附近。如同任何電子產品，謹防將液體濺入本產品的任何部分。液體可能導致故障和/或火災。
- 不要讓兒童接觸新的和用過的電池。請勿吞嚥電池，存在化學灼傷危險。此產品提供的遙控器中包含一個鈕扣式電池。若吞入鈕扣式電池，會在 2 小時內造成嚴重體內灼傷，並可能導致死亡。若電池倉沒有關緊，請停止使用產品。如您認為電池可能已被吞入或被塞入體內的任何部位，請立即就醫。若處理不當，電池可能導致著火或化學灼傷。請勿對其進行充電、拆解，也不要將其加熱到 212°F (100°C) 以上或焚化。只能使用有關機構認可的（UL 除外）CR2032 或 DL2032 3 伏鋰電池更換。請及時處理廢舊電池。
- 請勿將任何明火火源（如點燃的蠟燭）置於本設備上或靠近本設備。



警告：包含小部件，可能導致窒息危險。不適合 3 歲以下的兒童使用。



廢電池請回收

請適當處理廢舊電池，遵守當地規章。
請勿將其焚化。



此標誌表示本產品不得作為生活垃圾丟棄，必須送至相關回收部門迴圈利用。適當的處理和回收有助於保護自然資源、人類健康以及自然環境。想瞭解更多有關本產品和回收的資訊，請與當地民政部門、處理服務部或購買本產品的商店聯繫。



本產品含有磁性材料。如果懷疑此產品會影響植入醫療設備的運行，請諮詢醫生。



小心：

請勿改裝本系統或配件。未經授權的改裝可能會對安全性、合規性和系統性能造成負面影響。

備註：

- 如果將電源插頭或裝置聯結器作為斷路裝置，則此類斷路裝置應保持可以隨時恢復工作狀態。
- 必須在室內使用本產品。在室外、旅遊汽車或船舶上使用本產品均不符合本產品的設計或測試初衷。
- 產品標籤可能在系統後部或底部。
- 僅在 -4°F 至 113°F (-20°C 至 45°C) 的溫度範圍內使用此產品。

重要安全說明

1. 閱讀這些指示。
2. 保留這些指示。
3. 注意所有警告。
4. 請遵守所有指示。
5. 不要在水邊使用此裝置。
6. 只能用乾布清潔。
7. 請勿堵塞任何通風口。請按照製造商的說明安裝。
8. 請勿在熱源附近安裝，如暖氣片、熱調節裝置、火爐或可發熱的其他裝置（包括擴音器）。
9. 防止踩踏或擠壓電源線，尤其是插頭、電源插座以及裝置上的出口位置。
10. 只能使用製造商指定的附件/配件。
11. 在雷雨天氣或者如果長時間不使用，請拔下裝置插頭。
12. 請向合格的維修人員諮詢。如果本裝置在任何方面受到損壞均需進行維修，例如電源線或插頭受損；液體滲入或物體落入裝置內；本裝置受淋或受潮、不能正常工作或跌落。

管理指南

CAN ICES-3 (B)/NMB-3(B)

有關可產生電子噪音的產品的資訊

本裝置已經過測試，符合 FCC 規則第 15 部分有關 B 類數位裝置的各項限制。這些限制性規定旨在防範安裝在住宅中的裝置產生有害干擾。本設備產生、使用並可能輻射無線電頻率能量，如果不按照指示安裝和使用，則可能會對無線電通訊造成有害干擾。然而，按照指示安裝並不能保證某些安裝不會發生干擾。如果本設備確實對無線電或電視接收造成有害干擾（可透過關閉和打開本設備來確定），使用者可嘗試採取以下一種或多種措施來糾正干擾：

- 調整接收天線的方向或位置。
- 增大本設備和接收器的間距。
- 將本裝置和接收器電源線插入不同線路上的插座。
- 請諮詢經銷商或有經驗的無線電/電視技術人員以獲得協助。

FCC 警告

未經 Bose Corporation 明確批准，擅自變更或修改本裝置會使使用者運行本裝置的權利失效。

重要美國和加拿大合規資訊

本設備符合 FCC 規則第 15 部分規定和加拿大工業免許可證 RSS 標準。

本裝置的工作情況可能出現下列兩種情形：(1) 本裝置不會造成有害干擾 (2) 本裝置必須承受任何接收到的干擾，包括造成裝置工作不正常的干擾。

本裝置符合為失控環境闡明的 FCC 和加拿大工業輻射限制。您在安裝和操作本裝置時，身體應距離輻射體至少 20 cm。

此裝置符合加拿大工業免許可證 RSS 標準。

 Bose Corporation 在此聲明本產品嚴格遵守 1999/5/EC 指令和其他所有適用於歐盟指令要求中的基本要求和相關規定。您可以從 www.Bose.com/compliance 找到完整的符合聲明。

有毒或有害物質或元素的名稱及成分						
零件名稱	有毒或有害物質或元素					
	鉛 (Pb)	汞 (Hg)	鎘 (Cd)	六價鉻 (CR(VI))	多溴化聯苯 (PBB)	多溴二苯醚 (PBDE)
列印電路板	X	0	0	0	0	0
金屬零件	X	0	0	0	0	0
塑膠零件	0	0	0	0	0	0
揚聲器	X	0	0	0	0	0
連接線	X	0	0	0	0	0

O: 表示此零件中所有同類物質包含的有毒或有害物質低於 SJ/T 11363-2006 中的限定要求。

X: 表示此零件使用的同類物質中至少有一種包含的有毒或有害物質高於 SJ/T 11363-2006 中的限定要求。

請填寫以下內容，留作記錄

序號和型號在系統後部或底部。

序號：_____

型號：_____

購買日期：_____

我們建議您將發票保存好。



AirPlay 適用於使用 iOS 4.3.3 或更高版本的 iPhone、iPad 和 iPod touch，以及使用 OS X Mountain Lion 或更高版本的 Mac，和使用 iTunes 10.2.2 或更高版本的 PC。

AirPlay、iPad、iPhone、iPod、iPod touch、iTunes、Mac 和 OS X 是 Apple Inc. 在美國及其他國家/地區的註冊商標。已從 Aiphone K.K 獲得「iPhone」商標的授權。App Store 是 Apple Inc. 的服務標記

「iPod 專用」、「iPhone 專用」和「iPad 專用」表示電子附件專門設計用來分別與 iPod、iPhone 或 iPad 相連，並且通過了開發商的認證，符合 Apple 的效能標準。Apple 對此裝置的工作或其與安全和規章標準的符合性概不負責。請注意，若在 iPod、iPhone 或 iPad 上使用此附件可能會影響無線效能。

Android 和 Google Play 是 Google Inc. 的商標。

SoundTouch 和無線符號設計是 Bose Corporation 在美國及其他國家/地區的註冊商標。

Wi-Fi 是 Wi-Fi Alliance 的註冊商標。

Windows 是 Microsoft Corporation 在美國及其他國家的註冊商標。

© 2014 Bose Corporation。未經事先書面許可，不得複製、修改、發行或以其他方式使用本資料的任何部分。

目錄

Bose® SoundTouch™ 簡介

主要優勢	8
------------	---

簡介

關於 SoundTouch™ 30/20 系統	9
系統功能	9

安裝系統

打開系統包裝	10
將系統連通電源	11
將系統新增至 Wi-Fi® 網路	11
將系統新增至已有的 SoundTouch™ 帳戶	11
下載並安裝 SoundTouch™ 應用程式	12
將系統連接至家庭 Wi-Fi® 網路	12

使用系統

開啟系統	13
獲取系統資訊	13
顯示器上的資訊	14
Wi-Fi® 指示燈	15
系統控制按鈕	15

使用應用程式控制系統

使用 SoundTouch™ 應用程式	16
獲取說明	16
使用另一智慧型手機、平板電腦或電腦來控制系統	16

個人化預設

預設如何工作	17
需要瞭解的元件	17
播放預設	17
設定預設	18

聽其他音訊來源

播放其他來源的音樂	19
透過 Apple 相容裝置進行 AirPlay 傳輸	19
將音訊裝置連接至系統	19

進階功能

更新系統軟體.....	20
禁用 Wi-Fi® 功能.....	20
重新啟用 Wi-Fi® 功能.....	21
重設系統.....	21

維護與保養

疑難排解.....	22
重啟系統.....	23
清潔.....	24
更換遙控器電池.....	24
客戶服務處.....	25
有限質保資訊.....	25

技術資訊

SoundTouch™ 30 系統.....	26
SoundTouch™ 20 系統.....	26

附錄：使用電腦進行設定

重要設定資訊.....	27
使用台式電腦進行設定.....	27
使用電腦設定系統.....	27

Bose® SoundTouch™ 簡介

使用 SoundTouch™，您可以傳輸 Internet 無線電台、音樂服務和音樂庫。如果家裡有 Wi-Fi®，您就可以在任何一個房間內享受自己喜愛的音樂。

主要優勢

- 享受以無線方式存取 Internet 無線電台、音樂服務和音樂庫。
- 使用智慧型手機或平板電腦進行無線設定。
- 使用個人化預設輕鬆地傳輸自己喜歡的音樂。
- 使用現有的家庭 Wi-Fi 網路。
- 免費提供適於電腦、智慧型手機或平板電腦的 SoundTouch™ 應用程式，具有更多功能強大的控制項。
- 可隨時而便捷地增加其他系統以獲得多房間收聽體驗。
- 多樣化的 Bose® 音訊系統可使您可為任何房間選擇適合的解決方案。

關於 SoundTouch™ 30/20 系統

SoundTouch™ Wi-Fi® 音樂系統透過家庭 Wi-Fi 網路無線傳輸提供清晰、震撼的音響效果。使用免費的 SoundTouch™ 應用程式來安裝和控制系統。請參閱第 11 頁上的「將系統新增至 Wi-Fi® 網路」。

系統功能

- 系統的六個預設和遙控器可一鍵式傳輸音樂。
- 1.6 英吋顯示幕顯示系統狀態和資訊。
- 透過 AirPlay 可以傳輸所選 iPod、iPhone 或 iPad 中的音樂。
- 從 20 英尺遠的距離實現點按遙控控制。
- 遙控器上的拇指朝上和拇指朝下按鈕可以設定收聽效果。
- AUX 連接器透過外部媒體播放程式進行重播。
- 乙太網連接器有線接入家庭網路。

安裝系統

打開系統包裝

小心地拆開包裝箱並確認是否含有以下部件。

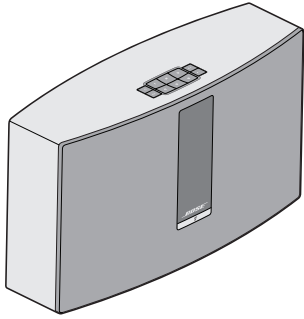

SoundTouch™ Wi-Fi® 音樂系統

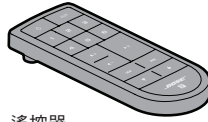

遙控器



USB 線纜
(僅限電腦設定)

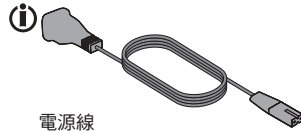

電源線

i 可能隨附多個電源線。請選擇適用於您所在地區的電源線。

備註：如果系統部分損壞，請勿使用。請立即聯絡 Bose® 授權經銷商，或聯絡 Bose 客戶服務處。有關連絡資訊，請參見包裝箱中隨附的快速入門指南。

請儲存好包裝箱和包裝材料以便裝運或存儲系統。

將系統連通電源

在您的網路中安裝系統之前，先將系統連接至電源。

1. 將電源線插入系統的 **POWER (電源)** 連接器中。

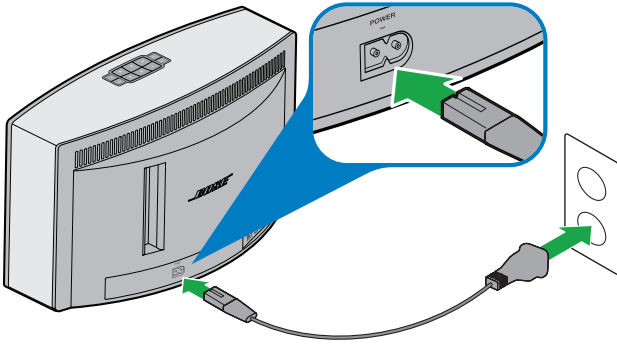

2. 將電源線的另一端插入交流 (電源) 插座。

將系統新增至 Wi-Fi® 網路

將系統連接到電源之後，您必須下載 SoundTouch™ 應用程式並將其安裝到已連接到網路的智慧型手機或平板電腦。此應用程式引導您將系統連接至網路。

備註：如果沒有智慧手機或平板電腦，可以使用電腦進行設定。請參閱第 27 頁。

將系統新增至已有的 SoundTouch™ 帳戶

如果已經為另一系統設定了 SoundTouch™，則無需再次下載 SoundTouch™ 應用程式。

1. 在智慧型手機或平板電腦上，選取 SoundTouch™ 圖示  來啟動應用程式。
2. 選取 **EXPLORE (瀏覽) > SETTINGS (設定) > Systems (系統) > ADD SYSTEM (新增系統)** 來新增另一系統。
應用程式將幫助您完成設定。

安裝系統

下載並安裝 SoundTouch™ 應用程式

如果此是您首次設定 SoundTouch™ 系統，您必須安裝該應用程式。在智慧型手機或平板電腦上，下載 **SoundTouch™ 控制器應用程式**。



Bose SoundTouch™ controller app

- iOS 使用者：從應用程式商店下載
- Android™ 使用者：從 Google Play™ 商店下載

將系統連接至家庭 Wi-Fi® 網路

安裝應用程式後，將系統新增至網路：

1. 在智慧型手機或平板電腦上，選取  來啟動應用程式。
此應用程式引導您將系統連接至 Wi-Fi 網路。
2. 按照應用程式中的說明來完成設定，包括建立 SoundTouch™ 帳戶、新增音樂庫和音樂服務。

開啟系統

在按鈕面板上或遙控器上，按下 **Power** （電源）。顯示幕會顯示圖示、訊息或目前播放資訊（由系統狀態決定）。關於顯示幕顯示的圖示清單，見第 14 頁。

提示：也可以按 **Preset**（預設）或 **AUX** 來開啟系統。

獲取系統資訊

系統正面透過顯示幕和 Wi-Fi® 指示燈顯示資訊。

- 顯示幕：顯示系統資訊和當前播放資訊（見第 14 頁）。
- Wi-Fi 指示燈：顯示 Wi-Fi 狀態（見第 15 頁）。

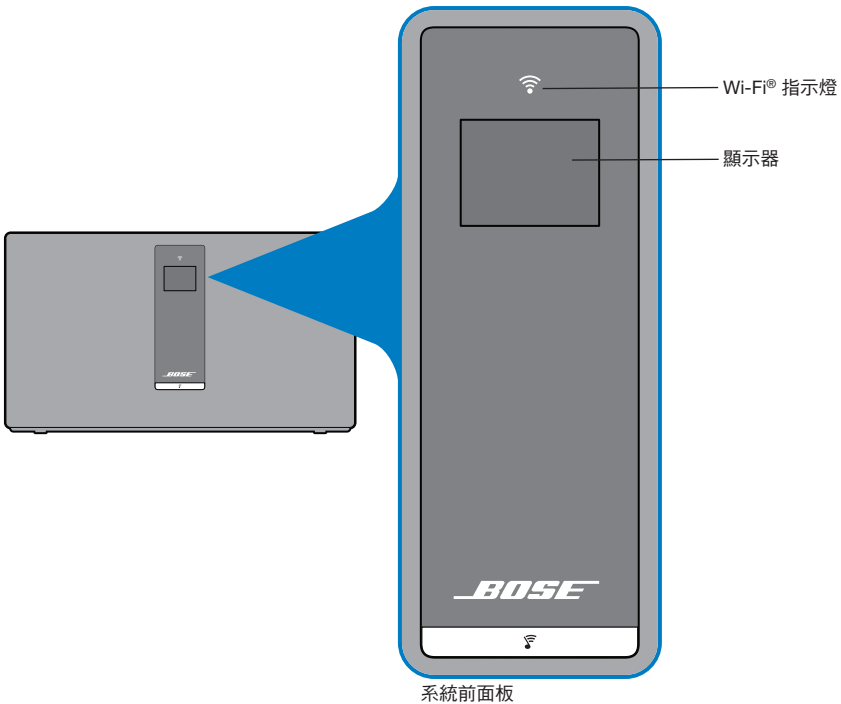

系統前面板

使用系統

顯示器上的資訊

顯示幕顯示系統資訊和圖示，並且可能包括專輯或藝術家。

顯示幕圖示	說明
	首次開機時顯示。讓您參考設定說明
	正在播放網際網路廣播
	AirPlay 模式作用中
	音量調整中
	正在播放音樂庫中的音樂
	多房間收聽啟動
AUX	輔助模式作用中
1 2 3 4 5 6	預設已選取
	向前跳到下一個曲目
	跳回上一個曲目
	音訊暫停
	音訊停止

Wi-Fi® 指示燈





系統正面的 Wi-Fi 指示燈  指示 Wi-Fi 狀態。

指示燈活動	系統狀態
閃爍的白色光	連接到 Wi-Fi 網路
穩定的白色（暗淡）	節電模式和連接至 Wi-Fi 網路
穩定的白色（明亮）	系統已打開並連接至 Wi-Fi 網路
閃爍的琥珀色	與 Wi-Fi 網路斷開
穩定的琥珀色	系統處於設定模式
關閉	網路禁用或系統已連接至乙太網

系統控制按鈕

系統控制裝置位於按鈕台和遙控器上。也可以使用 SoundTouch™ 應用程式（見第 16 頁）控制系統。

- 按鈕面板：用於開啟系統，設定和播放預設，調節音量並啟動輔助模式。
- 遙控器：提供與按鈕面板相同的功能，以及：快退/快進和播放/暫停，還有拇指向上和拇指向下按鈕。

按鈕	說明
	電源：按下以打開/關閉系統
1 2 3 4 5 6	六個預設按鈕： <ul style="list-style-type: none"> • 按住以設定目前播放預設 • 按下預設以播放
	音量 +/音量 -：按下可提高/降低音量
AUX	輔助模式按下可收聽插入 AUX 連接器的設備
	快退/快進：按下可跳過曲目（僅遙控器支援）
	<ul style="list-style-type: none"> • 播放/暫停：按下以切換播放或暫停音訊 • 靜音/取消靜音：按下以使連接至 AUX 的裝置靜音或取消靜音（僅限遙控器）
	<ul style="list-style-type: none"> • 拇指朝上/拇指朝下：按下即表示對當前的選擇喜歡/不喜歡

使用應用程式控制系統

使用 SoundTouch™ 應用程式

SoundTouch™ 應用程式是一款軟體應用程式，可讓您使用智慧型手機、平板電腦或電腦來設定並控制 SoundTouch™。使用此應用程式，您的智慧裝置就像是 SoundTouch™ 系統的一個功能強大的遙控器。

您可以透過此應用程式管理 SoundTouch™ 設定、新增音樂服務、瀏覽本地和全球 Internet 無線電台、設定和更改預設、將音樂傳輸至系統、查看正在播放的內容等更多功能。

使用 SoundTouch™ 應用程式完成網路系統安裝後，就可以瀏覽流媒體音樂和個人化預設。

獲取說明

如果您需要瞭解更多有關系統使用的資訊，請使用「說明提示」或應用程式中的「說明」。

說明提示

安裝完成後，螢幕會根據您要完成的任務顯示說明提示。這些提示會指導您如何使用系統，包括如何進行個人化預設。

啟動提示

如果提示無效，請按照說明重新啟動提示。

1. 啟動 SoundTouch™ 應用程式並點按 **EXPLORE (瀏覽) > SETTINGS (設定) > Help Tips (說明提示)**。
2. 將 SHOW TIPS (顯示提示) 滑塊滑至 ON (打開)。

應用程式中的「說明」

關於使用 SoundTouch™ 的資訊：

1. 請按一下應用程式中的 **EXPLORE (瀏覽) > HELP (說明)**。
2. 瀏覽說明主題。

使用另一智慧型手機、平板電腦或電腦來控制系統

一旦在您的家庭 Wi-Fi® 網路中設定好 SoundTouch™ 系統，即可從同一網路的任意一台智慧型手機、平板電腦或電腦上控制此系統。

1. 將裝置連接到您系統所用的同一網路。
2. 在此裝置上，下載並安裝 SoundTouch™ 應用程式：
 - 如果使用智慧型手機或平板電腦，請見第 12 頁。
 - 如果使用電腦，打開瀏覽器並轉到：

SoundTouch.com/app

預設如何工作

您可以依據音樂庫中最愛的流音樂服務、電台、播放清單、藝術家、專輯或歌曲來個性化設定六個預設。您可以使用 SoundTouch™ 系統上一個簡單的觸控按鈕或遙控器隨時存取音樂。

提示：還可以使用電腦、智慧手機或平板電腦上的 SoundTouch™ 應用程式存取您的預設。

需要瞭解的元件

- 可以透過應用程式、按鈕盤和遙控器設定預設。
- 若預設音訊源為您的 iTunes 或 Windows Media Player 音樂庫，請確保存儲音樂庫的電腦處於打開狀態並與 SoundTouch™ 系統連接至相同的網路。
- 您無法透過 AirPlay 流媒體或連接至 AUX 的音訊裝置設定預設。

播放預設

使用應用程式個人化預設後，按按鈕面板或遙控器上的預設進行播放。如果未設定預設，啟動應用程式並設定預設。如需幫助，請參閱應用程式中的「說明」。

如果使用遙控器，請將遙控器對準系統按下預設。

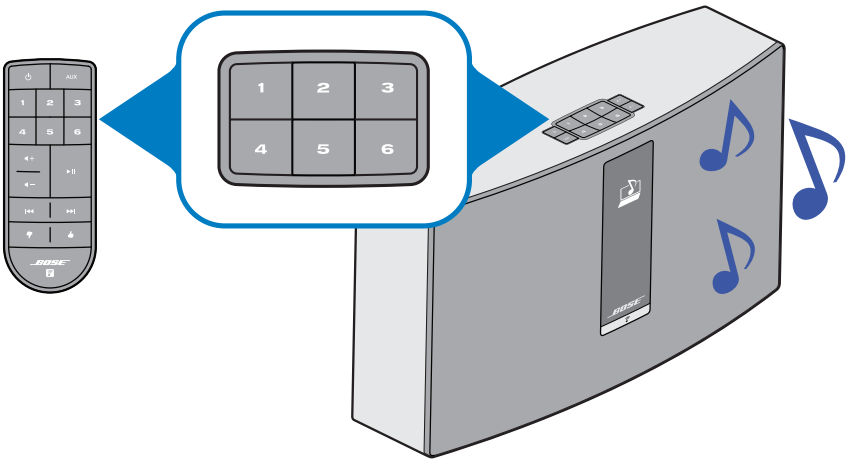

系統播放音樂。資訊在顯示幕上顯示，這包括圖示，歌曲或電台（取決於來源）。請參閱第 14 頁。

備註：如果未播放音樂且在顯示器上顯示「預設未指定」資訊，請參閱第 18 頁上的「設定預設」。

個人化預設

設定預設

1. 使用應用程式傳輸音樂至系統。
2. 播放音樂時按住按鈕面板或遙控器上的預設大約 2 秒鐘。

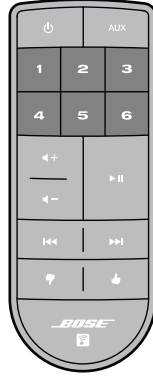

完成預設後，系統會發出提示音。顯示幕上顯示**新預設已指定**。

備註：有關使用 SoundTouch™ 應用程式進行設定和變更預設的資訊，請參閱應用程式中的「說明」。

播放其他來源的音樂

使用 SoundTouch™ 系統，可以透過連接裝置至 AUX 連接器或透過 Wi-Fi® 播放 AirPlay® 音訊流收聽儲存在智慧型手機、平板電腦、電腦或其他類型音訊裝置中的音樂。

透過 Apple 相容裝置進行 AirPlay 傳輸

將 SoundTouch™ 系統連接至網路後，就可以從連接至同一 Wi-Fi 網路的 AirPlay 裝置傳輸音訊。

1. 在 AirPlay 裝置上啟動音樂應用程式。
2. 在裝置上輕觸或點按  並選取 SoundTouch™ 系統名稱（安裝時已指定）。
3. 開始在音樂應用程式上播放音樂。

將音訊裝置連接至系統

可以將智慧型手機、平板電腦、電腦或其他類型音訊裝置的音訊輸出與 AUX IN（輔助輸入）連接器相連。AUX IN（輔助輸入）連接器可插入 3.5 mm 身歷聲電纜插頭（未隨附）。

1. 使用身歷聲電纜將音訊裝置與系統的 AUX IN（輔助輸入）連接器相連。

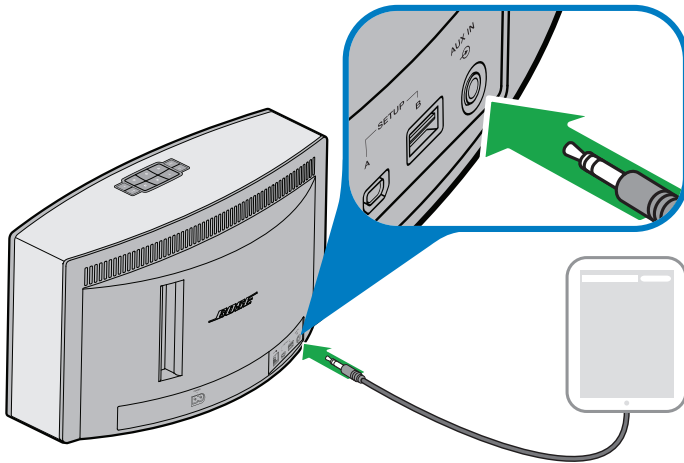

2. 按按鈕面板或遙控器上的 **AUX** 按鈕。
3. 開始在音訊裝置上播放音樂。

進階功能

更新系統軟體

當軟體更新可用時應用程式會發出警示。然而，您也可以使用鍵盤更新系統軟體。

1. 按下  啟動系統。
2. 在按鈕面板上按住 **4** 和  大約 5 秒鐘。

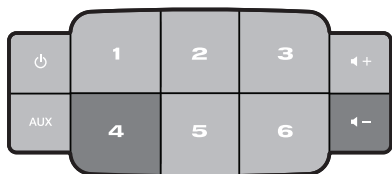

顯示幕上顯示倒計時 5-1。進度條指示狀態。

顯示幕上顯示更新完成資訊。

禁用 Wi-Fi® 功能

系統具有內建 Wi-Fi 功能，支援無線連線和 AirPlay。

1. 按下  啟動系統。
2. 在按鈕面板上按住 **3** 和  大約 5 秒鐘。

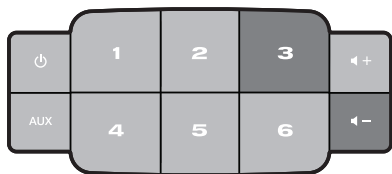

顯示幕上顯示倒計時 5-1 和類似**按住以禁用網路連接**的訊息。

停用 Wi-Fi 後，Wi-Fi 指示燈關閉。

重新啟用 Wi-Fi® 功能

系統打開時，按住 **3** 和 **◀-** 大約 5 秒鐘。

顯示幕上顯示倒計時 5-1 和類似**按住以啟用網路連接**的訊息。

啟用 Wi-Fi 後，Wi-Fi 指示燈亮起。

重設系統

原廠重設會清除系統的所有來源、音量和網路設定，並將其恢復為最初的出廠設定。

1. 按下 **⏻** 啟動系統。
2. 在按鈕面板上按住 **1** 和 **◀-** 大約 10 秒鐘。

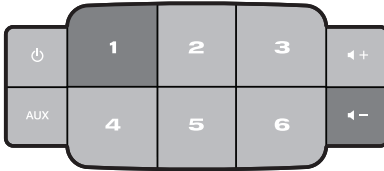

顯示幕上顯示倒計時 10-1 和類似**按住以還原原廠設定的訊息**。

系統重啟。

3. 在電腦上啟動 SoundTouch™ 應用程式並將系統新增至網路（見第 11 頁）。

維護與保養

疑難排解

欲瞭解更多疑難排解的資訊，請參閱應用程式中的「說明」。

問題	措施
無法完成網路設定	<ul style="list-style-type: none">• 將系統連接至交流（市電）電源插座。• 選取正確的網路名稱並輸入密碼。• 連接裝置和 SoundTouch™ 系統到同一 Wi-Fi® 網路。• 將無線配接器放置在路由器範圍內。• 開啟所設定裝置（手機或電腦）上的 Wi-Fi。• 如果網路名稱未顯示或被隱藏，在 CONNECT TO HOME WI-FI NETWORK（連接到家庭 WI-FI 網路）螢幕中選取 Manually Connect to Another Network（手動連接至其他網路）。• 關閉其他打開的應用程式。• 如果使用電腦進行設定，請檢查防火牆設定以確保 SoundTouch™ 應用程式和 SoundTouch™ 音樂伺服器是允許的程式。• 透過載入 www.SoundTouch.com 測試實際網路連接。• 重啟行動裝置、或電腦和路由器。• 卸載此應用程式，重設系統，重新進行設定。
無法連接到網路	<ul style="list-style-type: none">• 如果您的網路資訊已更改，或要連接您的系統到另一個網路，請參考應用程式中的「說明」。• 使用乙太網線纜連接網路。
間歇性播放或無音訊	<ul style="list-style-type: none">• 讓系統遠離可能的干擾（微波爐、無線電話等）。• 停止任何其他音訊或視訊流應用程式。• 讓系統或音訊源靠近無線路由器或存取點。• 確保系統未設定為靜音或音量過低。• 拔掉電源線；一分鐘後重新連接。
AirPlay	<ul style="list-style-type: none">• 連接系統和 AirPlay 裝置到同一網路。• 在裝置的 AirPlay 功能表中選取系統。• 確保 AirPlay 裝置正在播放；提高音量。• 讓 AirPlay 裝置遠離可能的干擾並靠近無線路由器或存取點。• 重啟行動裝置、或電腦和路由器。 <p>備註： AirPlay 裝置與系統的接近程度並不重要，但必須靠近無線路由器或存取點。</p>
低音過重或過低	<ul style="list-style-type: none">• 在應用程式中調節系統的低音音量。請參閱應用程式中的「說明」。

重啟系統

您可以使用 AUX 按鈕重啟系統。如果系統無回應，可強制重啟系統。重啟系統並不會清除系統的設定或預設。

1. 在按鈕面板上，按住 **AUX** 直到系統顯示幕關閉（約 15 秒）。

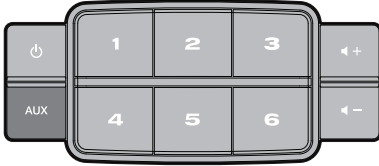

2. 釋放 **AUX**。

系統的顯示器上會顯示一個進度列，系統重新啟動。

備註：您可能需要關閉並重新打開裝置上的該應用程式。

維護與保養

清潔

要清潔 SoundTouch™ 系統，請用柔軟的幹布擦拭外殼。也可輕輕地用真空吸塵器清除系統柵格中的灰塵。

- 請勿使用溶劑、化學品或噴霧劑。
- 請勿使液體濺入或者物體落入任何開口中。

更換遙控器電池

 **警告：**

不要讓兒童接觸新的和用過的電池。請勿吞嚥電池，存在化學灼傷危險。此產品提供的遙控器中包含一個鈕扣式電池。若吞入鈕扣式電池，會在 2 小時內造成嚴重體內灼傷，並可能導致死亡。若電池倉沒有關緊，請停止使用產品。如您認為電池可能被吞入或被塞入體內的任何部位，請立即就醫。如果更換或處理不當，鈕扣式電池可能會爆炸或導致著火或化學灼傷。請勿對其進行充電、拆解，也不要將其加熱到 212°F (100°C) 以上或焚化。只能使用有關機構認可的 (UL 除外) CR2032 或 DL2032 3 伏鋰電池更換。請及時處理廢舊電池。

1. 使用硬幣沿逆時針方向稍微旋轉電池蓋。

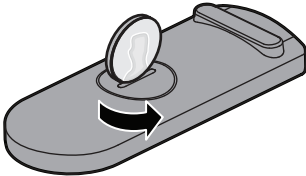

2. 取下電池蓋。將新電池平面朝上插入，並且能看到 + 標誌。

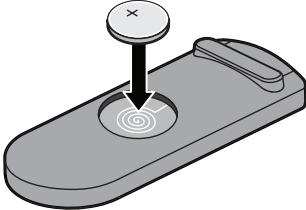

3. 重新裝上護蓋，將其順時針旋轉，直到鎖定到位為止。

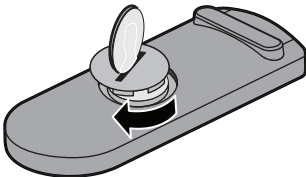

客戶服務處

在解決問題方面如需其他幫助，請聯絡 Bose® 客戶服務處。有關聯繫資訊，請參見包裝箱中隨附的快速入門指南。

有限質保資訊

SoundTouch™ 系統受有限擔保保護。包裝箱中快速入門指南上提供了有限質保的詳細內容。有關如何註冊的說明，請參見產品快速入門指南。沒有完成這一過程並不影響您的有限質保權利。

本產品的質保資訊並不適用於澳大利亞和紐西蘭。有關澳大利亞和紐西蘭的保修資訊，請瀏覽 www.bose.com.au/warranty 或 www.bose.co.nz/warranty。

技術資訊

SoundTouch™ 30 系統

尺寸：	9.7" H x 17.1" W x 7.1" D (24.7 cm x 43.5 cm x 18.1 cm)
重量：	18.5 lb (8.39 kg)
額定輸入功率：	美國/加拿大： 120V ~ 50-60 Hz, 150W 國際： 220-240V ~ 50-60 Hz, 150W 日文： 100V ~ 50-60 Hz, 150W

SoundTouch™ 20 系統

尺寸：	7.4" 高 x 12.4" 寬 x 4.1" 厚 (18.8 cm x 31.4 cm x 10.4 cm)
重量：	7.0 lb (3.18 kg)
額定輸入功率：	美國/加拿大/國際： 100-240V ~ 50-60 Hz, 90W

重要設定資訊

- 除了智慧型手機或平板電腦，您還可以使用電腦來設定您的系統。
- 使用已連接到 Wi-Fi® 網路的電腦。
- 使用存儲了音樂庫的電腦。
- 您需要所提供的 USB 線纜。*
- 在應用程式提示您連接線纜之前，不要連接 USB 線纜。
- * 系統背部的 *SETUP A USB*（設定 USB）連接器僅用於電腦設定。USB 連接器的設計不是用來給智慧型手機、平板電腦或類似裝置充電的。

使用台式電腦進行設定

若使用台式電腦，將您的系統靠近電腦進行設定。在設定時，應用程式提示您將電腦的 USB 線纜連接至系統（臨時）。

設定後，將 USB 線纜從電腦和系統上斷開並將系統放置到要長期放置的地方。

使用電腦設定系統

1. 將電源線插入交流（市電）電源插座中。
2. 在您的電腦上，打開瀏覽器並轉到：
SoundTouch.com/app
提示：使用已存儲音樂庫的電腦。
3. 下載並運行 SoundTouch™ 應用程式。
應用程式將幫助您完成設定。



734227-0010

BOSE[®]
Better sound through research[®]

©2014 Bose Corporation, The Mountain,
Framingham, MA 01701-9168 USA
AM734227 修訂版 00

BOSE[®]



 **SoundTouch™ 30/20 series II**
Wi-Fi® music system

オーナーズガイド

安全上の留意項目

安全上の留意項目に記載された内容をよく読み、それに従ってください。ご購入いただいたシステムを正しくセットアップして操作し、その優れた機能を存分にお楽しみいただくために役立ちます。また、必要な時にすぐにご覧になれるように、大切に保管しておくことをおすすめいたします。



正三角形に矢印付き稲妻マークが入った表示は、製品内部に電圧の高い危険な部分があり、感電の原因となる可能性があることをお客様に注意喚起するものです。



正三角形に感嘆符が入った表示は、製品本体にも表示されている通り、このガイドの中に製品の取り扱いとメンテナンスに関する重要な項目が記載されていることを、お客様に注意喚起するものです。



警告:

- 火災や感電を避けるため、雨の当たる場所や湿度の高い場所で製品を使用しないでください。
- 水漏れやしびきがかかるような場所でこの製品を使用しないでください。また、花瓶などの液体が入った物品を製品の上や近くに置かないでください。他の電気製品と同様、製品内に液体が侵入しないように注意してください。液体が侵入すると、故障や火災の原因となることがあります。
- 電池はお子様の手の届かないところに保管してください。電池を飲み込まないでください。化学薬品によるやけどを負う恐れがあります。この製品に付属のリモコンにはボタン電池が使用されています。ボタン電池を飲み込むと、体内で2時間以内に深刻なやけどを負って生命を脅かす恐れがあります。バッテリーカバーがきちんと閉まらない場合は、リモコンの使用をおやめください。電池を飲み込んだり、身体の中に入ってしまったと思ったら、すぐに医師の診断を受けてください。取り扱いを誤ると、破裂や火災、火傷などの原因となることがあります。また、分解や充電、焼却を行ったり、100℃以上の熱を与えないようにしてください。3Vリチウムボタン電池のCR2032またはDL2032に交換してください。使用済みの電池は速やかに処分してください。
- 火の付いたろうそくなどの火気を製品の上や近くに置かないでください。



警告: のどに詰まりやすい小さな部品が含まれています。3歳未満のお子様には適していません。



使用済みの電池は、お住まいの地域の条例に従って正しく処分してください。
焼却しないでください。



This symbol means the product must not be discarded as household waste, and should be delivered to an appropriate collection facility for recycling. Proper disposal and recycling helps protect natural resources, human health and the environment. For more information on disposal and recycling of this product, contact your local municipality, disposal service, or the shop where you bought this product.



この製品には磁性材料が含まれています。埋め込み型医療機器の動作に影響があるかどうかについては、医師にご相談ください。



注意:

システムやアクセサリを改造しないでください。許可なく製品を改造すると、安全性、法令の遵守、およびシステムパフォーマンスを損なう原因となります。

注記:

- 万一の事故や故障に備えるために、電源プラグはよく見えて容易に手が届く位置にあるコンセントに接続してください。
- この製品は室内専用機器です。屋外、RV車内、船上などで使用するようには設計されていません。また、そのような使用環境におけるテストも行われていません。
- 製品ラベルは本体の背面あるいは底面にあります。
- この製品は -20°C ~ 45°C の温度範囲内で使用してください。

安全上重要な指示

1. このガイドをよくお読みください。
2. 必要な時にご覧になれるよう、本書を保管してください。
3. すべての警告に留意してください。
4. すべての指示に従ってください。
5. この製品を水や湿気の近くで使用しないでください。
6. お手入れは乾いた布を使用し、ボーズ社の指示に従って行ってください。
7. 通気孔は塞がないでください。ボーズ社の指示に従って設置してください。
8. ラジエータ、暖房送風口、ストーブ、その他の熱を発生する装置(アンプを含む)の近くには設置しないでください。
9. 電源コードが踏まれたり挟まれたりしないように保護してください。特に電源プラグやテーブルタップ、機器と電源コードの接続部などにはご注意ください。
10. 必ずメーカーにより指定された付属品、あるいはアクセサリのみをご使用ください。
11. 雷雨時や長期間使用しない場合は、電源プラグを抜いてください。
12. サービスが必要な際には、カスタマーサービスにお問い合わせください。製品に何らかの損傷が生じた場合、例えば電源コードやプラグの損傷、液体や物の内部への落下、雨や湿気などによる水濡れ、動作の異常、製品本体の落下などの際には、直ちに電源プラグを抜き、修理をご依頼ください。

規制に関するガイドライン

CAN ICES-3 (B)/NMB-3(B)

Information about products that generate electrical noise

This equipment has been tested and found to comply with the limits for a Class B digital device, pursuant to Part 15 of the FCC rules. These limits are designed to provide reasonable protection against harmful interference in a residential installation. This equipment generates, uses, and can radiate radio frequency energy and, if not installed and used in accordance with the instructions, may cause harmful interference to radio communications. However, there is no guarantee that interference will not occur in a particular installation. If this equipment does cause harmful interference to radio or television reception, which can be determined by turning the equipment off and on, the user is encouraged to try to correct the interference by one or more of the following measures:

- Reorient or relocate the receiving antenna.
- Increase the separation between the equipment and receiver.
- Connect the equipment to an outlet on a different circuit than the one to which the receiver is connected.
- Consult the dealer or an experienced radio/TV technician for help.

FCC WARNING

Changes or modifications not expressly approved by Bose Corporation could void the user's authority to operate this equipment.

Important USA and Canada compliance Information

This device complies with part 15 of the FCC rules and Industry Canada license-exempt RSS standard(s). Operation is subject to the following two conditions: (1) this device may not cause harmful interference, and (2) this device must accept any interference received, including interference that may cause undesired operation.

This equipment complies with FCC and Industry Canada radiation exposure limits set forth for an uncontrolled environment. This equipment should be installed and operated with a minimum distance of 20 cm between radiator and your body.

This device complies with Industry Canada licence-exempt RSS standards(s).

 Bose Corporation hereby declares that this product is in compliance with the essential requirements and other relevant provisions of Directive 1999/5/EC and all other applicable EU directive requirements. The complete declaration of conformity can be found at: www.Bose.com/compliance.

規制に関するガイドライン

Names and Contents of Toxic or Hazardous Substances or Elements						
Part Name	Toxic or Hazardous Substances and Elements					
	Lead (Pb)	Mercury (Hg)	Cadmium (Cd)	Hexavalent (CR(VI))	Polybrominated Biphenyl (PBB)	Polybrominated diphenylether (PBDE)
PCBs	X	0	0	0	0	0
Metal parts	X	0	0	0	0	0
Plastic parts	0	0	0	0	0	0
Speakers	X	0	0	0	0	0
Cables	X	0	0	0	0	0

O: Indicates that this toxic or hazardous substance contained in all of the homogeneous materials for this part is below the limit requirement in SJ/T 11363-2006.

X: Indicates that this toxic or hazardous substance contained in at least one of the homogeneous materials used for this part is above the limit requirement in SJ/T 11363-2006.

製品情報の控え

シリアル番号とモデル番号は、システムの背面または底面に記載されています。

シリアル番号: _____

モデル番号: _____

購入日: _____

ご購入時の領収書と保証書を保管することをおすすめします。



AirPlayは、iOS 4.3.3以降を実行しているiPhone、iPad、iPod touch、OS X Mountain Lion以降を実行しているMac、およびWindows版のiTunes 10.2.2以降に対応しています。

AirPlay、iPad、iPhone、iPod、iPod touch、iTunes、Mac、およびOS Xは、米国および他の国々で登録されたApple Inc.の商標です。「iPhone」の商標は、アイホン株式会社のライセンスに基づき使用されています。App StoreはApple Inc.のサービスマークです。

「Made for iPod」、「Made for iPhone」および「Made for iPad」とは、そのアクセサリーがiPod、iPhone、あるいはiPadへの接続専用に設計され、アップル社が定める性能基準を満たしていると開発者によって認定されたものであることを意味します。Appleはこの装置の操作、または装置の安全性と規制基準への準拠について責任を負いません。このアクセサリーをiPod、iPhoneあるいはiPadと共に使用すると、無線通信の性能に影響を与える場合があります。

AndroidおよびGoogle PlayはGoogle Inc.の商標です。

SoundTouchおよび音符と無線電波を組み合わせたデザインは、米国および他の国々におけるBose Corporationの商標です。

Wi-FiはWi-Fi Allianceの登録商標です。

Windowsは、アメリカ合衆国および他の国々におけるMicrosoft Corporationの登録商標です。

© 2014 Bose Corporation. 本書のいかなる部分も、書面による事前の許可のない複製、変更、配布、その他の使用は許可されません。

目次

Bose® SoundTouch™について

主な特長	8
------------	---

はじめに

SoundTouch™ 30/20 systemについて	9
システムの特長	9

システムのセットアップ

内容物の確認	10
システムへの電源の接続	11
Wi-Fi®ネットワークへのシステムの追加	11
既存のSoundTouch™アカウントにシステムを追加する	11
SoundTouch™ appをダウンロードしてインストールする	12
システムをホームWi-Fi®ネットワークに接続する	12

システムの使用

システムの電源を入れる	13
システムの動作状態の確認	13
ディスプレイのメッセージについて	14
Wi-Fi®インジケータ	15
システムの操作ボタン	15

アプリを使用したシステムの操作

SoundTouch™ appを使用する	16
困ったときは	16
別のスマートフォン、タブレット、コンピューターなどからシステムを操作する	16

プリセットのカスタマイズ

プリセットの機能	17
必要な知識	17
プリセットを再生する	17
プリセットを設定する	18

他のソースの再生

他のソースの音楽を再生する	19
AirPlay対応機器からAirPlayのストリーミングを再生する	19
システムにオーディオ機器を接続する	19

高度な機能

システムソフトウェアの更新	20
Wi-Fi®機能を無効にする	20
Wi-Fi®機能を再度有効にする	21
システムをリセットする	21

お手入れについて

故障かな?と思ったら	22
システムを再起動する	23
お手入れについて	24
リモコンの電池を交換する	24
カスタマーサービス	25
保証	25

仕様

SoundTouch™ 30 system	26
SoundTouch™ 20 system	26

付録: コンピューターを使用したセットアップ

セットアップに関する重要な情報	27
デスクトップコンピューターを使用してセットアップする	27
コンピューターでシステムをセットアップする	27

Bose® SoundTouch™ について

SoundTouch™を使用すると、インターネットラジオ、音楽サービス、コンピューターの音楽ライブラリなどをストリーミング配信できます。Wi-Fi®を使用している場合は、お気に入りの音楽を家の中のどの場所でもすぐに再生できます。

主な特長

- インターネットラジオ、音楽サービス、コンピューターの音楽ライブラリなどをワイヤレスで利用できます。
- スマートフォンやタブレットからワイヤレスをセットアップできます。
- お気に入りの音楽を自由にプリセットして、簡単にストリーミング再生できます。
- 自宅のWi-Fiネットワークにすぐに接続できます。
- 無料のSoundTouch™ appをコンピューターやスマートフォン、タブレットなどにインストールすれば、操作がさらに便利になります。
- 外部機器をいつでも簡単に追加して、自宅のどの部屋でも再生できます。
- さまざまな種類のBose®オーディオシステムに対応しているので、再生環境に合わせた機器を選択できます。

SoundTouch™ 30/20 systemについて

SoundTouch™ Wi-Fi® music systemは、ホームWi-Fiネットワークを通じて、お部屋を満たすクリアなサウンドで音楽をお楽しみいただけるスピーカーシステムです。システムのセットアップと操作には、無料のSoundTouch™ appを使用します。「Wi-Fi®ネットワークへのシステムの追加」(11ページ)をご覧ください。

システムの特長

- 6つのプリセットとリモコンの操作で、音楽をワンタッチでコントロールできます。
- 1.6型ディスプレイが搭載されています。
- AirPlayを使用して、iPod、iPhone、iPadなどから音楽をストリーミング再生できます。
- 付属のリモコンで、約6 m離れた場所からシステムを操作できます。
- リモコンの[いいね！]ボタンと[駄目だね！]ボタンで音楽に評価レートを付けることができます。
- AUX端子が搭載され、外部機器を接続して再生できます。
- Ethernet端子を使用すれば、有線でもネットワークに接続できます。

システムのセットアップ

内容物の確認

箱の中身を取り出して、下図の付属品がすべて同梱されていることを確認してください。

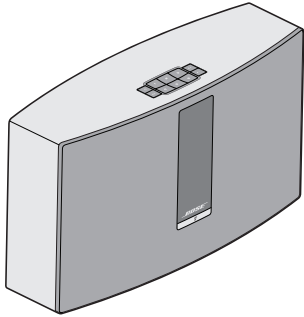

SoundTouch™ Wi-Fi®ミュージックシステム

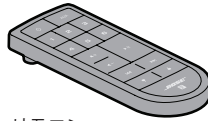

リモコン



USB ケーブル
(コンピューターによる
セットアップ専用)

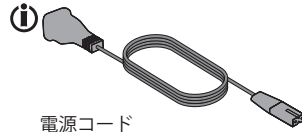

電源コード

❶ 電源コードは2つ以上付属する場合があります。日本用の電源コードをお使いください。

注記: 万一、開梱時に付属品の損傷や欠品などが発見された場合は、そのままの状態を保ち、ただちにお買い上げになった販売店までご連絡ください。そのままでの使用はお止めください。

箱と梱包材は、輸送用として後日使用する場合のために処分せずに保管しておくことをおすすめします。

システムへの電源の接続

ネットワーク上でシステムをセットアップする前に、システムを電源に接続します。

1. 電源コードをシステムの**POWER**端子に接続します。

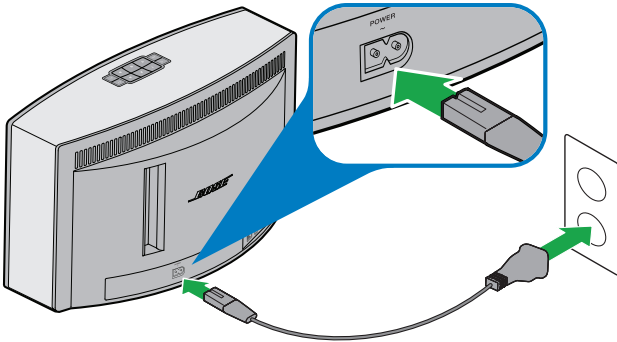

2. 電源コードの反対側を、壁のコンセントに差し込みます。

Wi-Fi® ネットワークへのシステムの追加

システムを電源に接続したら、ネットワークに接続しているスマートフォンまたはタブレットにSoundTouch™ appをダウンロードしてインストールする必要があります。アプリを起動すると、システムをネットワークに接続する手順が表示されます。

注記: スマートフォンやタブレットがない場合は、コンピューターでセットアップを行います。27ページをご覧ください。

既存のSoundTouch™アカウントにシステムを追加する

別のシステム用にSoundTouch™をセットアップしてある場合は、SoundTouch™ appを再度ダウンロードする必要はありません。

1. スマートフォンやタブレットで、SoundTouch™アイコン  をタップしてアプリを起動します。
2. **[EXPLORE]** > **[設定]** > **[システム]** > **[システムの追加]**の順にタップして、別のシステムを追加します。

セットアップの手順はアプリに表示されます。

システムのセットアップ

SoundTouch™ appをダウンロードしてインストールする

SoundTouch™システムを初めてセットアップする場合は、アプリをインストールする必要があります。スマートフォンやタブレットに**SoundTouch™ controller app**をダウンロードします。



Bose SoundTouch™ controller app

- iOSユーザーの場合: App Storeからダウンロードします。
- Android™ユーザーの場合: Google Play™ストアからダウンロードします。

システムをホームWi-Fi®ネットワークに接続する

アプリをインストールしたら、次の手順でシステムをネットワークに追加します。

1. スマートフォンやタブレットで、 をタップしてアプリを起動します。
アプリを起動すると、システムを Wi-Fi ネットワークに接続する手順が表示されます。
2. アプリに表示される手順に従い、SoundTouch™アカウントの作成、音楽ライブラリや音楽サービスの追加などのセットアップを完了します。

システムの電源を入れる

ボタンパッドまたはリモコンの電源ボタン  を押します。システムの状態に応じて、アイコン、メッセージ、再生中のソース情報などがディスプレイに表示されます。ディスプレイに表示されるアイコンの一覧は、14ページをご覧ください。

ヒント: プリセットボタンや**AUX** ボタンを押して、システムの電源をオンにすることもできます。

システムの動作状態の確認

システムの前面には、情報を表示するディスプレイとWi-Fi®インジケータがあります。

- ディスプレイ: システムメッセージと再生中のソース情報が表示されます(14ページを参照)。
- Wi-Fiインジケータ: Wi-Fiの状態が表示されます(15ページ)。

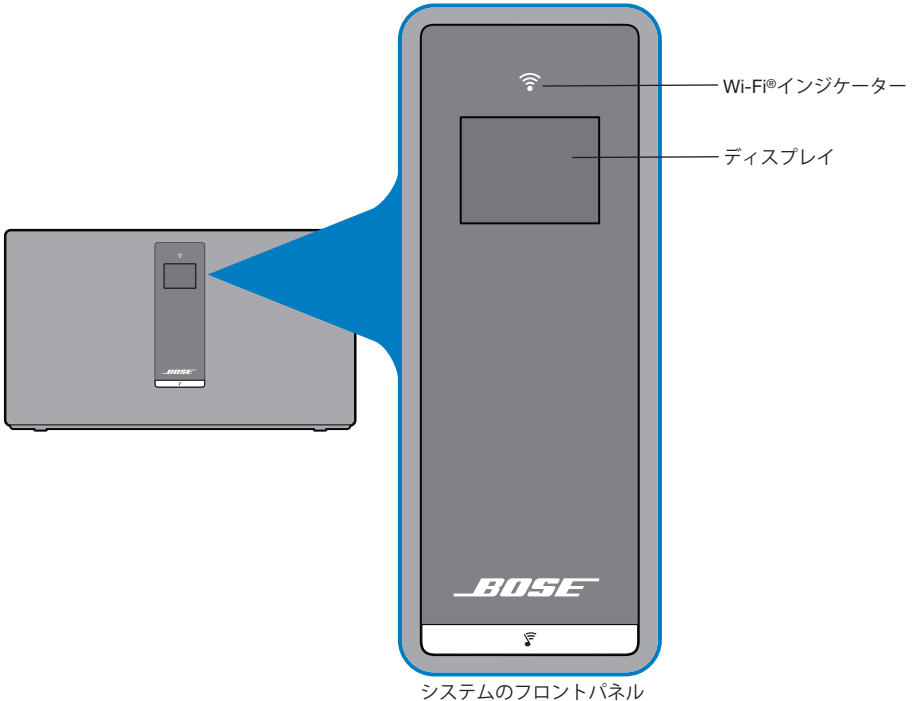

システムの使用

ディスプレイのメッセージについて

ディスプレイには、システム情報とアイコンが表示され、再生中のアルバムやアーティストなどの情報も表示されます。

ディスプレイのアイコン	説明
	初めて電源をオンにしたときに表示。セットアップ手順の確認指示
	インターネットラジオ再生中
	AirPlayモード有効
	音量調整中
	音楽ライブラリ再生中
	マルチルームオーディオ有効
AUX	AUXモード有効
1 2 3 4 5 6	プリセットが選択された
	次のトラックへ送る
	前のトラックへ戻す
	一時停止
	停止

Wi-Fi®インジケータ





システム前面のWi-Fiインジケータ  には、Wi-Fiの状態が表示されます。

インジケータの表示	システムの状態
白の点滅	Wi-Fiネットワークに接続中
白の点灯(暗い)	節電モード、Wi-Fiネットワークに接続
白の点灯(明るい)	システムオン、Wi-Fiネットワークに接続
オレンジの点滅	Wi-Fiネットワークから切断
オレンジの点灯	システムはセットアップモード
消灯	ネットワーク無効、またはEthernet経由で接続

システムの操作ボタン

システムの操作は、ボタンパッドとリモコンで行います。SoundTouch™ appを使用してシステムを操作することもできます(16ページを参照)。

- ボタンパッド: システムの電源オン、プリセットの設定と再生、音量の調節、外部入力への切替などが行えます。
- リモコン: ボタンパッドと同じ機能のほかに、トラック戻し/トラック送りや再生/一時停止、音楽の評価レート付けなどの操作が行えます。

ボタン	説明
	電源コード: システムの電源をオン/オフ
1 2 3 4 5 6	6つのプリセットボタン: <ul style="list-style-type: none"> • 長押しして、現在再生中のプログラムをプリセットに設定 • プリセットボタンを押して再生
	音量上/音量下: 音量を上下に調節
AUX	AUXモード: AUX端子に接続した機器を再生
	トラック送り/トラック戻し: トラックを前後にスキップします(リモコンのみ)
	<ul style="list-style-type: none"> • 再生/一時停止: オーディオを再生または一時停止 • ミュート/ミュート解除: AUX端子に接続した機器のミュートをオン/オフ(リモコンのみ)
	<ul style="list-style-type: none"> • いいね! /駄目だね!: 現在再生中のプログラムに評価レートを付ける

アプリを使用したシステムの操作

SoundTouch™ appを使用する

SoundTouch™ appは、スマートフォンやタブレット、コンピューターなどからSoundTouch™をセットアップして操作するためのソフトウェアです。このアプリを使用すると、スマートフォンやタブレットなどでSoundTouch™システムの機能を遠隔操作できます。

SoundTouch™の設定の管理、音楽サービスの追加、世界中のインターネットラジオ局の選局、プリセットの設定と変更、音楽のストリーミング再生、再生中のソース情報の表示などが行えます。

SoundTouch™ appを使用してネットワーク上のシステムをセットアップしたら、ストリーミング音楽の検索やプリセットの変更が行えます。

困ったときは

システムの詳しい使用方法については、ヘルプヒントやアプリのヘルプをご覧ください。

ヘルプヒント

セットアップが完了すると、操作中の内容に合わせたヘルプヒントが画面に表示されます。ヘルプヒントには、プリセットの変更方法など、システムを使用するための手順が表示されます。

ヒントが表示されるようにするには

ヒントが無効になっている場合は、次の手順でヒントの表示を有効にします。

1. SoundTouch™ appを起動し、[EXPLORE] > [設定] > [ヘルプヒント]の順に選択します。
2. [ヒントの表示]スライダーを[ON]にします。

アプリのヘルプ

SoundTouch™の使用方法を確認するには、次の操作を行います。

1. アプリで[EXPLORE] > [ヘルプ]の順に選択します。
2. ヘルプトピックで目的の項目を探します。

別のスマートフォン、タブレット、コンピューターなどからシステムを操作する

SoundTouch™ systemをホームWi-Fi®ネットワークに接続すると、同じネットワーク上の任意のスマートフォン、タブレット、コンピューターなどからシステムを操作できます。

1. デバイスをシステムと同じネットワークに接続します。
2. デバイスにSoundTouch™ appをダウンロードしてインストールします。
 - スマートフォンまたはタブレットを使用する場合は、12ページをご覧ください。
 - コンピューターを使用する場合は、Webブラウザを開いて次のアドレスにアクセスします。

SoundTouch.com/app

プリセットの機能

6つのプリセットには、お気に入りの音楽ストリーミングサービス、放送局、音楽ライブラリのプレイリスト、アーティスト、アルバム、曲などを自由に保存できます。SoundTouch™ systemのボタンパッドやリモコンを使用して、音楽をいつでも簡単に再生できます。

ヒント: コンピューターやスマートフォン、タブレットなどで、SoundTouch™ appを使用してプリセットを操作することもできます。

必要な知識

- プリセットは、アプリ、ボタンパッド、リモコンのいずれからでも設定できます。
- iTunesやWindows Media Playerの音楽ライブラリをプリセットに保存している場合は、音楽ライブラリを保存しているコンピューターの電源がオンになっている、SoundTouch™システムと同じネットワークに接続されている必要があります。
- AirPlayのストリーミングや、AUX端子に接続したオーディオ機器をプリセットに設定することはできません。

プリセットを再生する

アプリを使用してプリセットを設定し、ボタンパッドやリモコンのプリセットボタンを押して再生できます。まだプリセットを設定していない場合は、アプリを起動して設定してください。詳しくは、アプリのヘルプをご参照ください。

リモコンを使用する場合は、リモコンをシステムに向けて、プリセットボタンを押します。

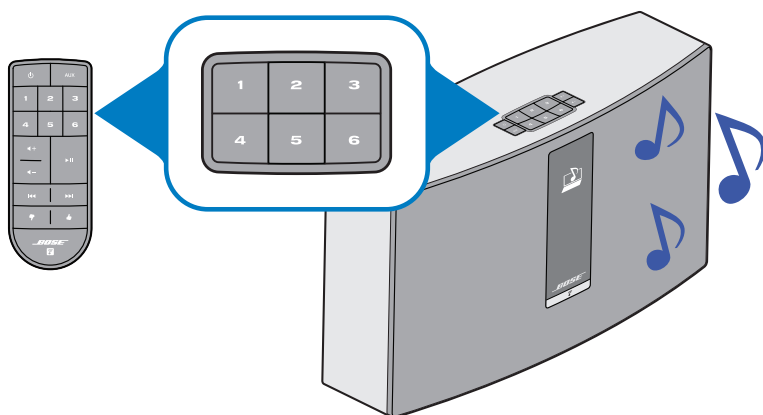

システムで音楽が再生されます。ディスプレイには、アイコンと、再生中のソースに応じて曲や放送局などの情報が表示されます。14ページをご覧ください。

注記: プリセットが未設定であるというメッセージがディスプレイに表示され、音楽が再生されない場合は、「プリセットを設定する」(18ページ)をご覧ください。

プリセットのカスタマイズ

プリセットを設定する

1. アプリを使用してシステムで音楽をストリーミング再生します。
2. 音楽を再生しているときに、ボタンパッドまたはリモコンのプリセットボタンを2秒間長押しします。



プリセットが設定されると、システムからピープ音が聞こえます。ディスプレイに「新しいプリセットを割り当てました」というメッセージが表示されます。

注記: SoundTouch™ appを使用してプリセットの設定と変更を行う方法については、アプリのヘルプを参照してください。

他のソースの音楽を再生する

SoundTouch™ systemを使用すれば、スマートフォン、タブレット、コンピューターなどに保存されている音楽をWi-Fi®経由でAirPlay®のストリーミングで再生することも、これらの機器やその他のオーディオ機器をAUX端子に接続して再生することもできます。

AirPlay対応機器からAirPlayのストリーミングを再生する

SoundTouch™ systemをネットワークに接続したら、同じWi-Fiネットワーク上にあるAirPlay対応機器からのストリーミングオーディオを再生する準備が整います。

1. AirPlay対応機器の音楽再生アプリを起動します。
2. 機器で  をタップまたはクリックして、SoundTouch™システムの名前(セットアップ中に割り当てたもの)を選択します。
3. 音楽アプリで音楽を再生します。

システムにオーディオ機器を接続する

スマートフォン、タブレット、コンピューター、その他のオーディオ機器の音声出力を、AUX IN端子に接続できます。AUX IN端子には、3.5 mmステレオ音声ケーブルを接続できます(ケーブルは別途ご購入ください)。

1. ステレオ音声ケーブルを使用して、オーディオ機器をシステムのAUX IN端子に接続します。

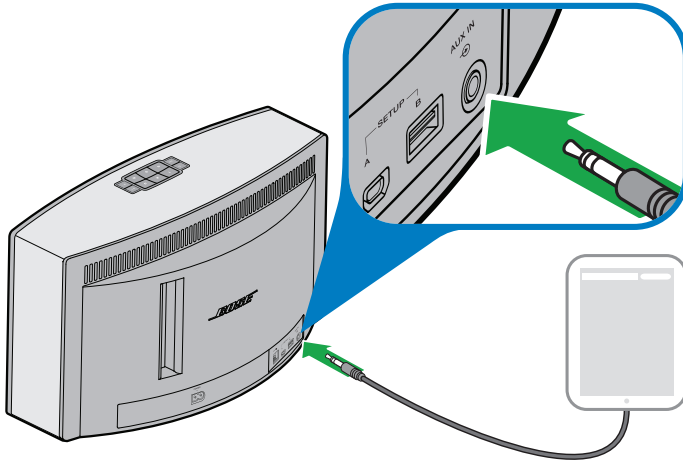

2. ボタンパッドまたはリモコンの**AUX**ボタンを押します。
3. オーディオ機器で音楽を再生します。

高度な機能

システムソフトウェアの更新

ソフトウェアの更新が公開されると、アプリにメッセージが表示されます。ボタンパッドを使用してシステムを更新することもできます。

1. 電源ボタン  を押して、システムの電源をオンにします。
2. ボタンパッドの **4** と  を5秒間長押しします。

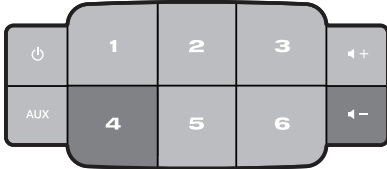



ディスプレイに、5秒間のカウントダウンと ステータスを示す進捗バーが表示されます。

ディスプレイに、更新完了を示すメッセージが表示されます。

Wi-Fi[®]機能を無効にする

システムには、ワイヤレス接続とAirPlayへの対応を可能にするWi-Fi機能が組み込まれています。

1. 電源ボタン  を押して、システムの電源をオンにします。
2. ボタンパッドの **3** と  を5秒間長押しします。

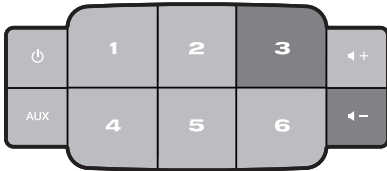

ディスプレイに、5秒間のカウントダウンと「Hold to disable networking」というメッセージが表示されます。

Wi-Fi機能が無効になると、Wi-Fiインジケーターが消灯します。

Wi-Fi®機能を再度有効にする

システムがオンの状態で、ボタンパッドの **3** と **⏪** を5秒間長押しします。

ディスプレイに、5秒間のカウントダウンと「Hold to enable networking」というメッセージが表示されます。

Wi-Fi機能が有効になると、Wi-Fiインジケーターが点灯します。

システムをリセットする

工場出荷時の設定にリセットすると、ソース、音量、ネットワーク設定などのすべての設定が消去され、システムが工場出荷状態となります。

1. 電源ボタン **⏻** を押して、システムの電源をオンにします。
2. ボタンパッドの **1** と **⏪** を10秒間長押しします。

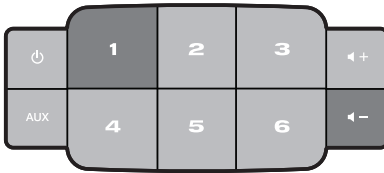

ディスプレイに、10秒間のカウントダウンと「Hold to restore factory settings」というメッセージが表示されます。

システムが再起動します。

3. コンピューターでSoundTouch™ appを起動し、システムをネットワークに追加します(11ページを参照)。

お手入れについて

故障かな？と思ったら

詳細なトラブルシューティング情報については、アプリのヘルプをご覧ください。

トラブル	対処方法
ネットワークのセットアップを完了できない	<ul style="list-style-type: none">システムを電源に接続します。正しいネットワーク名を選択して、パスワードを入力します。機器とSoundTouch™システムを同じWi-Fi®ネットワークに接続します。ワイヤレスアダプターがルーターの通信範囲内にあることを確認します。セットアップに使用する機器(携帯端末やコンピューター)のWi-Fi機能を有効にします。ネットワーク名が表示されない、または非表示に設定されている場合は、[ホームWi-Fiネットワークに接続します]画面で[別のネットワークに手動で接続する]を選択します。開いている他のアプリケーションを終了します。セットアップにコンピューターを使用している場合は、ファイアウォールの設定をチェックして、SoundTouch™ appとSoundTouch™ミュージックサーバーが許可されるプログラムであることを確認します。www.SoundTouch.comにアクセスしてインターネット接続をテストします。携帯端末またはコンピューターとルーターを再起動します。アプリをアンインストールし、システムを出荷時の設定に戻してから、セットアップをやり直します。
ネットワークに接続できない	<ul style="list-style-type: none">ネットワークを変更した場合や、システムを別のネットワークに接続する場合は、アプリのヘルプを参照してください。Ethernetケーブルを使用してネットワークに接続します。
音が途切れる/聞こえない	<ul style="list-style-type: none">電子レンジやコードレス電話など、電波の干渉を与える可能性のある機器からシステムを離します。他のオーディオ/ビデオストリーミングアプリを停止します。システムやオーディオ機器を無線ルーターやアクセスポイントに近付けます。システムの音量がミュートされていたり、低すぎないか確認します。電源コードをコンセントから抜き、1分待ってから差し直します。
AirPlay	<ul style="list-style-type: none">システムとAirPlay対応機器を同じネットワークに接続します。機器のAirPlayメニューでシステムを選択します。AirPlay対応機器で音楽が再生され、音量が上がっているか確認します。無線ルーターやアクセスポイントなど、電波の干渉を与える可能性のある機器からAirPlay対応機器を離します。携帯端末またはコンピューターとルーターを再起動します。 <p>注記: AirPlay対応機器とシステムは近付けてもかまいません。無線ルーターやアクセスポイントとの距離だけをご確認ください。</p>
低音が響きすぎる/弱すぎる	<ul style="list-style-type: none">アプリでシステムの低音レベルを調整します。アプリのヘルプをご参照ください。

システムを再起動する

AUXボタンを押してシステムを再起動できます。システムが応答しない場合は、システムを強制的に再起動できます。システムを再起動しても、システムの設定やプリセットは消去されません。

1. システムのディスプレイが消えるまで、ボタンパッドの **AUX** ボタンを15秒間長押しします。

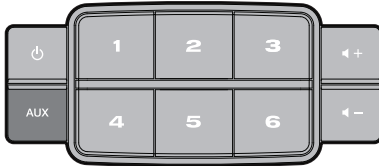

2. **AUX** ボタンから指を放します。

システムのディスプレイに進捗バーが表示され、システムが再起動します。

注記: コンピューターや携帯端末のアプリは、終了してから再度開くことが必要となる場合があります。

お手入れについて

お手入れについて

SoundTouch™ systemの外装は、乾いた柔らかい布でから拭きしてください。スピーカーグリルには弱いパワーで掃除機をかけてもかまいません。

- 溶剤、化学薬品、スプレーなどを使用しないでください。
- 開口部から液体や異物が入らないようにしてください。

リモコンの電池を交換する

警告:

電池はお子様の手の届かないところに保管してください。電池を飲み込まないでください。化学薬品によるやけどを負う恐れがあります。この製品に付属のリモコンにはボタン電池が使用されています。ボタン電池を飲み込むと、体内で2時間以内に深刻なやけどを負って生命を脅かす恐れがあります。バッテリーカバーがきちんと閉まらない場合は、リモコンの使用をおやめください。電池を飲み込んだり、身体の中に入ってしまったと思ったら、すぐに医師の診断を受けてください。リモコンの電池を誤って取り扱ったり、誤って交換した場合、破裂や火災、化学物質で皮膚が侵される危険性があります。また、分解や充電、焼却を行ったり、100℃以上の熱を与えないようにしてください。3Vリチウムボタン電池のCR2032またはDL2032に交換してください。使用済みの電池は速やかに処分してください。

1. 硬貨などを使用して電池カバーを少し左に回します。

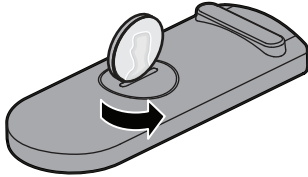

2. カバーを取り外し、+極の表示がある平らな面を上に向けて、新しい電池を装着します。

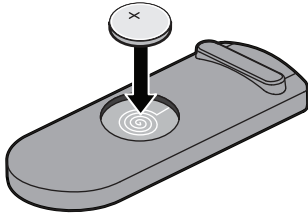

3. カバーを元に戻し、右に回してロックします。

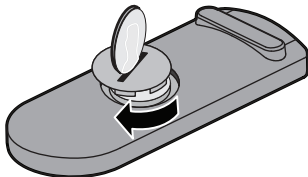

カスタマーサービス

トラブル解決のための詳細情報については、ボーズ株式会社カスタマーサービスにお問い合わせください。連絡先については、クイックスタートガイドをご覧ください。

保証

保証の内容および条件につきましては、付属の保証書をご覧ください。限定保証の詳細については、付属のクイックスタートガイドをご覧ください。製品登録の方法につきましては、クイックスタートガイドをご参照ください。製品を登録されない場合でも、保証の内容に変更はありません。

本製品に付属の保証書に記載された内容は、オーストラリアおよびニュージーランドでは適用されません。オーストラリアおよびニュージーランドでの保証の詳細については、弊社Webサイト(www.bose.com.au/warrantyまたはwww.bose.co.nz/warranty)をご覧ください。

仕様

SoundTouch™ 30 system

外形寸法:	24.7 cm (H) x 43.5 cm (W) x 18.1 cm (D) (9.7"H x 17.1"W x 7.1"D)
質量:	約8.39 kg (18.5 lb)
入力電源定格:	米国/カナダ: 120V ~ 50/60 Hz、150W その他の国々: 220 ~ 240V ~ 50/60 Hz、150W 日本: 100V ~ 50/60 Hz、150W

SoundTouch™ 20 system

外形寸法:	18.8 cm (H) x 31.5 cm (W) x 10.4 cm (D) (7.4" x 12.4" x 4.1")
質量:	約3.18 kg (7.0 lb)
入力電源定格:	米国/カナダ/ その他の国々: AC 100 ~ 120V ~ 50/60 Hz、90W

付録: コンピューターを使用したセットアップ

セットアップに関する重要な情報

- スマートフォンやタブレットではなく、コンピューターからシステムをセットアップすることもできます。
- Wi-Fi®ネットワークに接続しているコンピューターを使用します。
- 音楽ライブラリが保存されているコンピューターを使用してください。
- 付属のUSBケーブルが必要です。*
- アプリでUSBケーブルを接続する指示が表示されるまで、ケーブルを接続しないでください。
- * システム背面のSETUP A USB端子はコンピューターによるセットアップ専用です。USB端子はスマートフォンやタブレットなどの充電には使用できません。

デスクトップコンピューターを使用してセットアップする

デスクトップコンピューターを使用している場合は、システムをコンピューターの近くに移動してセットアップします。セットアップの最中に、USBケーブルで一時的にコンピューターとシステムを接続するよう、アプリに指示が表示されます。

セットアップが完了したら、USBケーブルをコンピューターとシステムから取り外して、システムを元の場所に戻してください。

コンピューターでシステムをセットアップする

1. 電源アダプターを壁のコンセントに差し込みます。
2. コンピューターでWebブラウザを開いて、次のURLにアクセスします。

SoundTouch.com/app

ヒント: 音楽ライブラリが保存されているコンピューターを使用してください。

3. SoundTouch™アプリをダウンロードして実行します。
セットアップの手順はアプリに表示されます。



734227-0010

BOSE[®]
Better sound through research[®]

©2014 Bose Corporation, The Mountain,
Framingham, MA 01701-9168 USA
AM734227 Rev. 00

BOSE[®]
Better sound through research[®]

©2014 Bose Corporation, The Mountain,
Framingham, MA 01701-9168 USA
AM734227 Rev. 00



معلومات هامة للإعداد

- يمكنك إعداد نظامك باستخدام كمبيوتر بدلاً من هاتف ذكي أو كمبيوتر لوحي.
- استخدم كمبيوتر في شبكة Wi-Fi®.
- استخدم كمبيوتر حيث يتم تخزين مكتبتك الموسيقية.
- تحتاج لكبل USB المرفق.*
- لا تقم بتوصيل الكبل USB بالنظام إلا بعد أن يطلب منك التطبيق توصيل الكبل.
- * الموصل **SETUP A USB** خلف النظام هو لإعداد الكمبيوتر فقط. موصلات **USB** غير مصممة لشحن الهواتف الذكية أو أجهزة الكمبيوتر اللوحي أو الأجهزة المماثلة.

استخدام كمبيوتر سطح مكتب للإعداد

- إذا كنت تستخدم كمبيوتر سطح مكتب، انقل نظامك بالقرب من جهاز الكمبيوتر لإعداد النظام الخاص بك. أثناء الإعداد، يطلب منك التطبيق توصيل الكبل USB من الكمبيوتر إلى النظام (مؤقتاً).
- بعد الإعداد، افصل الكبل USB من الكمبيوتر ومن النظام الخاص بك وانقل النظام إلى موقعه الدائم.

إعداد النظام باستخدام كمبيوتر

1. قم بتوصيل سلك الكهرباء في مأخذ للتيار المتردد.
2. على الكمبيوتر، افتح متصفحاً وانتقل إلى **SoundTouch.com/app**
- نصيحة:** استخدم الكمبيوتر حيث يتم تخزين مكتبتك الموسيقية.
3. تنزيل وتشغيل تطبيق **SoundTouch™**.
- يقوم التطبيق بتوجيهك خلال الإعداد.

نظام SoundTouch™ 30

الحجم: 9.7 بوصة ارتفاع × 17.1 بوصة عرض × 7.1 بوصة عمق
(24.7 سم × 43.5 سم × 18.1 سم)

الوزن: 18.5 رطل (8.39 كجم)

مقن طاقة الإدخال: الولايات المتحدة/كندا: 120 فولت ~ 60-50 هرتز، 150 وات

دولياً: 240-220 فولت ~ 60-50 هرتز، 150 وات

اليابان: 100 فولت ~ 60-50 هرتز، 150 وات

نظام SoundTouch™ 20

الحجم: 7.4 بوصة ارتفاع × 12.4 بوصة عرض × 4.1 بوصة عمق
(18.8 سم × 31.4 سم × 10.4 سم)

الوزن: 7.0 رطل (3.18 كجم)

مقن طاقة الإدخال: الولايات المتحدة الأمريكية/كندا/

الدولي: 240-100 فولت ~ 60-50 هرتز، 90 وات

لمزيد من المساعدة باستخدام النظام، اتصل بخدمة عملاء Bose®. يرجى الرجوع لدليل البدء السريع الموجود في العلبة الكرتونية للحصول على معلومات الاتصال.

معلومات الضمان المحدود

تتم تغطية نظام LIFESTYLE® بضمان محدود. يتم وضع بيانات الضمان المحدود على دليل البدء السريع الموجود في العلبة الكرتونية. يرجى الرجوع إلى دليل البدء السريع للحصول على التعليمات الخاصة بكيفية التسجيل. وسوف يؤثر عدم القيام بذلك على الحقوق المكفولة لك بموجب الضمان المحدود.

لا تنطبق معلومات الضمان المقدمة مع هذا المنتج في أستراليا ونيوزيلندا. راجع موقع الويب الخاص بنا على www.bose.com.au/warranty أو www.bose.co.nz/warranty للحصول على تفاصيل عن الضمان في أستراليا ونيوزيلندا.

لتنظيف نظام SoundTouch™، امسح السطح الخارجي باستخدام قطعة قماش ناعمة وجافة. يمكنك أيضاً تنظيف الحاجر الشبكي في النظام برفق بمكنسة كهربائية.

- لا تستخدم مذيبيات أو مواد كيميائية أو سوائل رش.
- يجب عدم سكب سوائل أو دخول أجسام في أي فتحة من الفتحات.

استبدال بطارية جهاز الريموت كنترول

تحذير:



احفظ البطاريات الجديدة والمستخدمة بعيداً عن متناول الأطفال. لا تتلصق البطارية لوجود خطر حرق كيميائي. يحتوي جهاز الريموت كنترول المرفق مع هذا المنتج على بطارية خلوية على شكل عملة/زر. إذا تم بلع البطارية الخلوية بشكل عملة/زر يمكن أن يسبب حروقا داخلية شديدة في غضون ساعتين فقط ويمكن أن تؤدي إلى الموت. إذا كانت علبه البطاريات لا تنغلق جيدا، توقف عن استخدام المنتج. إذا كنت تعتقد انه تم ابتلاع البطارية أو وضعها داخل أي جزء من الجسم اطلب عناية طبية فورية. فقد تنفجر البطارية الخلوية على شكل عملة/زر أو تسبب حرقاً أو حرقاً كيميائياً إذا تم استبدالها بشكل غير صحيح أو أسىء التعامل معها. يجب عدم إعادة شحن البطارية أو فكها أو تسخينها فوق 100 درجة مئوية (212 درجة فهرنهايت) أو حرقها. تستبدل ببطارية ليثيوم 3 فولت من وكالة معتمدة (مثل UL) من نوع DL2032 أو CR2032. يجب التخلص من البطاريات المستخدمة على الفور.

1. أدر غطاء البطارية قليلاً عكس اتجاه عقارب الساعة باستخدام قطعة عملة.

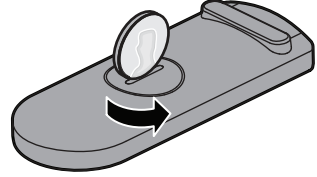

2. أخرج الغطاء. أدخل الجانب المسطح للبطارية الجديدة لأعلى مع رؤية الرمز +.

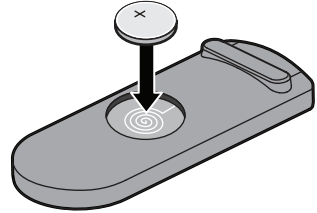

3. أعد وضع الغطاء في مكانه وأدره في اتجاه عقارب الساعة إلى أن يقفل في مكانه.

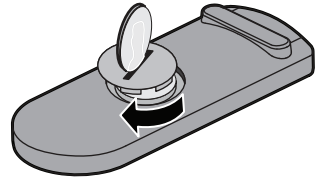

إعادة تشغيل النظام الخاص بك

يمكنك إعادة التشغيل التمهيدي للنظام الخاص بك باستخدام الزر **AUX**. إذا كان النظام الخاص بك لا يستجيب، يمكنك إعادة تشغيل الكمبيوتر قسرياً. إعادة تشغيل النظام لا يؤدي لمسح إعدادات النظام أو الإعدادات المسبقة.

1. على لوحة الأزرار، اضغط مع الاستمرار **AUX** حتى يتم إيقاف لوحة عرض النظام (حوالي 15 ثانية).

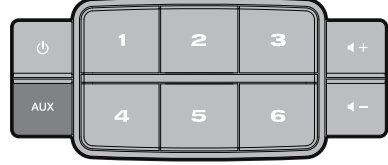

2. اترك **AUX**.

يظهر شريط تقدم على الشاشة الخاصة بالنظام ويتم إعادة تشغيل النظام.

ملاحظة: قد تحتاج إلى إغلاق وإعادة فتح التطبيق على الأجهزة الخاصة بك.

حل المشاكل

لمزيد من المعلومات عن حل المشاكل، راجع تعليمات المساعدة داخل التطبيق.

المشكلة	الحل
لا يمكن إكمال إعداد الشبكة	<ul style="list-style-type: none"> • قم بتوصيل النظام بكهرباء تيار متردد. • اختر اسم الشبكة الصحيح وأدخل كلمة المرور. • قم بتوصيل الكمبيوتر ونظام SoundTouch™ بنفس شبكة Wi-Fi. • ضع المحول اللاسلكي في نطاق جهاز التوجيه. • قم بتمكين Wi-Fi على الجهاز (الهاتف المحمول أو الكمبيوتر) الذي تستخدمه للإعداد. • إذا لم يظهر اسم الشبكة أو كان مخفياً، اختر Manually Connect to Another Network (الاتصال يدوياً بشبكة أخرى) على شاشة CONNECT TO HOME WI-FI NETWORK (الاتصال بشبكة Wi-Fi المنزلية). • أغلق التطبيقات الأخرى المفتوحة. • إذا كنت تستخدم الكمبيوتر للإعداد، راجع إعدادات حائط حماية الكمبيوتر للتأكد من أن التطبيق SoundTouch™ Music Server هو برنامج مسموح بها. • اختبر اتصالاتك بالإنترنت عن طريق تحميل www.SoundTouch.com • قم بإعادة تشغيل جهاز الهاتف المحمول أو الكمبيوتر، وجهاز التوجيه (الراوتر). • قم بإلغاء تثبيت التطبيق، و قم بإعادة ضبط النظام وإعادة تشغيل الإعداد.
لا يمكن الاتصال بالشبكة	<ul style="list-style-type: none"> • إذا تم تغيير معلومات شبكتك أو لتوصيل نظامك بشبكة أخرى، راجع تعليمات المساعدة داخل التطبيق. • قم بالتوصيل بالشبكة باستخدام كبل Ethernet.
مقطعة أو بدون صوت	<ul style="list-style-type: none"> • نقل النظام بعيداً عن أي تداخل محتمل (الميكرويف والهواتف اللاسلكية، الخ). • قم بإيقاف تطبيقات استقبال بث الصوت أو الفيديو الأخرى. • انقل النظام أو مصدر الصوت قريباً من جهاز التوجيه اللاسلكي أو نقطة الوصول. • تأكد من أن مستوى صوت النظام ليس مكتوماً أو منخفض جداً. • قم بفصل سلك الكهرباء ثم أعد توصيله بعد دقيقة واحدة.
AirPlay	<ul style="list-style-type: none"> • قم بتوصيل النظام وجهاز AirPlay بنفس الشبكة. • اختر النظام في قائمة AirPlay للجهاز. • تأكد من أن جهاز AirPlay يعمل؛ قم بزيادة مستوى الصوت. • قم بنقل جهاز AirPlay بعيداً عن أي تدخل ممكن وأقرب إلى الموجه اللاسلكي (الراوتر) أو نقطة الوصول. • قم بإعادة تشغيل جهاز الهاتف المحمول أو الكمبيوتر، وجهاز التوجيه (الراوتر). • ملاحظة: قرب جهاز AirPlay من النظام ليس مهماً، ولكن فقط من جهاز التوجيه اللاسلكي أو نقطة الوصول.
صوت الباص عالي جداً أو منخفض	<ul style="list-style-type: none"> • ضبط مستوى صوت الباص للنظام الخاص بك في التطبيق. راجع تعليمات المساعدة داخل التطبيق.

إعادة تمكين إمكانية Wi-Fi®

أثناء تشغيل النظام اضغط مع الاستمرار على **3** و **←** (حوالي 5 ثوان).
يظهر على الشاشة عد تنازلي من 5 إلى 1 ورسالة مماثلة لرسالة *Hold to enable networking* (انتظر حتى يتم تمكين الاتصال الشبكي) على الشاشة.
يضيء مؤشر Wi-Fi عند تمكين Wi-Fi.

إعادة ضبط النظام

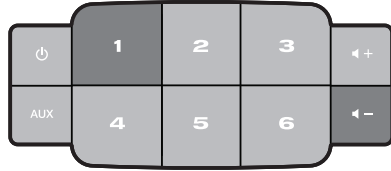

تزيل استعادة إعدادات المصنع جميع إعدادات المصدر والصوت والشبكة من النظام ونعيدها إلى إعدادات المصنع الأصلية.

1. اضغط على **⏻** لتشغيل النظام.
2. في لوحة الأزرار، اضغط مع الاستمرار على **1** و **←** (حوالي 10 ثوان).



- يظهر على الشاشة عد تنازلي من 10 إلى 1 ورسالة مماثلة لرسالة *Hold to restore factory settings* (انتظر حتى يتم استعادة إعدادات المصنع) على الشاشة.
يتم إعادة تشغيل النظام.
3. قم بتشغيل التطبيق **SoundTouch™** على الكمبيوتر وقم بإضافة النظام إلى شبكتك (انظر صفحة 11).

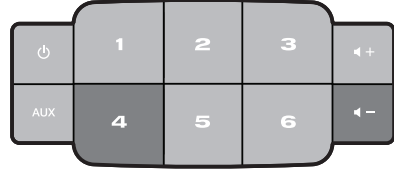

تحديث برامج النظام

- ينبهك التطبيق عند توفر تحديث للبرنامج. ومع ذلك، يمكنك أيضا تحديث برنامج النظام باستخدام لوحة الأزرار.
1. اضغط على  لتشغيل النظام.
 2. في لوحة الأزرار، اضغط مع الاستمرار على **4** و  (حوالي 5 ثوان).



يظهر على الشاشة عد تنازلي من 5 إلى 1. شريط تقدم يبين الحالة.
تظهر رسالة اكتمال التحديث على الشاشة.

تعطيل قدرة Wi-Fi®

- لدى النظام إمكانية Wi-Fi مدمجة تمكن من الاتصال اللاسلكي و AirPlay.
1. اضغط على  لتشغيل النظام.
 2. في لوحة الأزرار، اضغط مع الاستمرار على **3** و  (حوالي 5 ثوان).

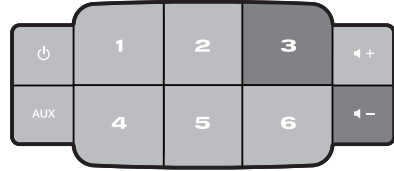

يظهر على الشاشة عد تنازلي من 5 إلى 1 ورسالة مماثلة لرسالة *Hold to disable networking* (انتظر حتى يتم تعطيل الاتصال الشبكي) على الشاشة.
ينطفئ مؤشر Wi-Fi عند تعطيل Wi-Fi.

تشغيل الموسيقى من مصادر أخرى

باستخدام نظام SoundTouch™، يمكنك الاستماع إلى الموسيقى المخزنة على هاتف ذكي أو كمبيوتر لوحي أو كمبيوتر أو نوع آخر من أجهزة الصوت إما بتوصيل جهاز بالموصل AUX أو تشغيل بث AirPlay® عبر Wi-Fi®.

تشغيل بث AirPlay من جهاز AirPlay متوافق

بعد توصيل نظام SoundTouch™ بشبكتك، يكون جاهزاً لبث الصوت من جهاز AirPlay على نفس شبكة Wi-Fi.

1. قم بتشغيل تطبيق موسيقى على جهاز AirPlay.
2. على الجهاز، انقر على  واختار اسم نظام SoundTouch™ (المعين أثناء الإعداد).
3. ابدأ تشغيل الموسيقى من تطبيق موسيقى.

توصيل جهاز صوت بالنظام

يمكنك توصيل إخراج صوت هاتف ذكي أو كمبيوتر لوحي أو كمبيوتر أو نوع آخر من أجهزة الصوت بالموصل AUX IN. يقبل الموصل AUX IN قابس كبل استريو 3.5 ملم (غير مرفق).

1. قم بتوصيل جهاز الصوت بالموصل AUX IN في النظام باستخدام كبل استريو.

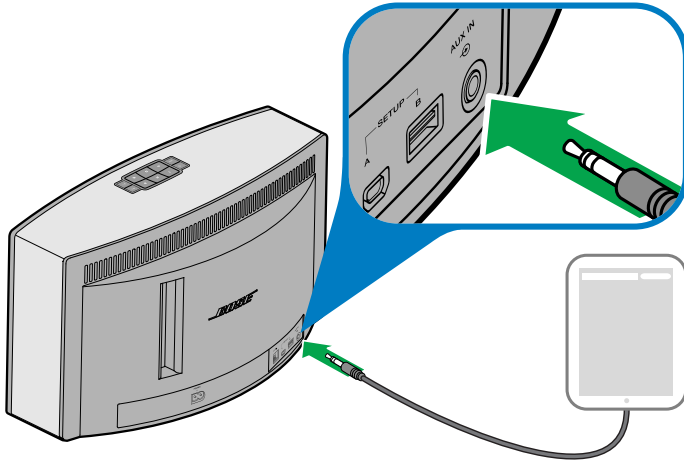

2. اضغط على **AUX** على لوحة الأزرار أو على جهاز الريموت كنترول.
3. ابدأ تشغيل الموسيقى على جهاز الصوت.

ضبط إعداد مسبق

1. قم ببيث الموسيقى إلى النظام باستخدام التطبيق.
2. أثناء تشغيل الموسيقى، اضغط مع الاستمرار على إعداد مسبق في لوحة الأزرار أو جهاز الريموت كنترول (حوالي 2 ثانية).

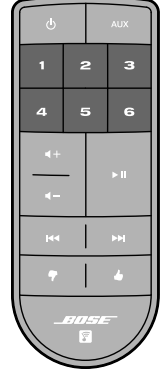
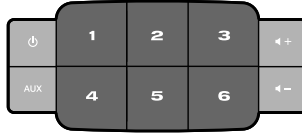

يصدر النظام نغمة عند ضبط الإعداد المسبق. تظهر رسالة *New Preset assigned* (تعيين إعداد مسبق جديد) على الشاشة.

ملاحظة: للحصول على معلومات حول استخدام تطبيق SoundTouch™ لضبط وتغيير إعداداتك المسبقة، ارجع إلى نظام المساعدة داخل التطبيق.

كيفية عمل الإعدادات المسبقة

يمكنك تخصيص الستة إعدادات المسبقة المفضلة لبث خدمات أو محطات الموسيقى أو قوائم التشغيل أو الفنانين أو الألبومات أو الأغاني. من مكتبة الموسيقى. يمكنك الوصول إلى الموسيقى في أي وقت بلمسة زر بسيطة على نظام SoundTouch™ أو جهاز الريموت كنترول الخاص به.

نصيحة: ويمكنك الوصول أيضا إلى إعداداتك المسبقة باستخدام التطبيق SoundTouch™ في الكمبيوتر أو الهاتف الذكي أو الكمبيوتر اللوحي.

ما تحتاج لمعرفته

- يمكنك ضبط الإعدادات المسبقة من التطبيق ولوحة الأزرار وجهاز الريموت كنترول
- إذا كان مصدر الإعداد المسبق هو iTunes أو مكتبة موسيقى Windows Media Player، تأكد من تشغيل الكمبيوتر الذي يقوم بتخزين مكتبة الموسيقى ومن توصيله بنفس الشبكة مثل نظام SoundTouch™.
- لا يمكنك ضبط الإعدادات المسبقة من بث AirPlay أو جهاز صوت موصل إلى AUX.

تشغيل إعداد مسبق

بمجرد تخصيص إعداداتك المسبقة باستخدام التطبيق، اضغط إعداد مسبق على لوحة الأزرار أو على جهاز الريموت كنترول لتشغيله. إذا لم تقم بضبط الإعدادات المسبقة، قم بتشغيل التطبيق وضبط الإعدادات المسبقة. للمساعدة ارجع إلى التعليمات داخل التطبيق.

في حالة استخدام جهاز الريموت كنترول، وجه جهاز الريموت نحو النظام أثناء الضغط على إعداد مسبق على جهاز الريموت.

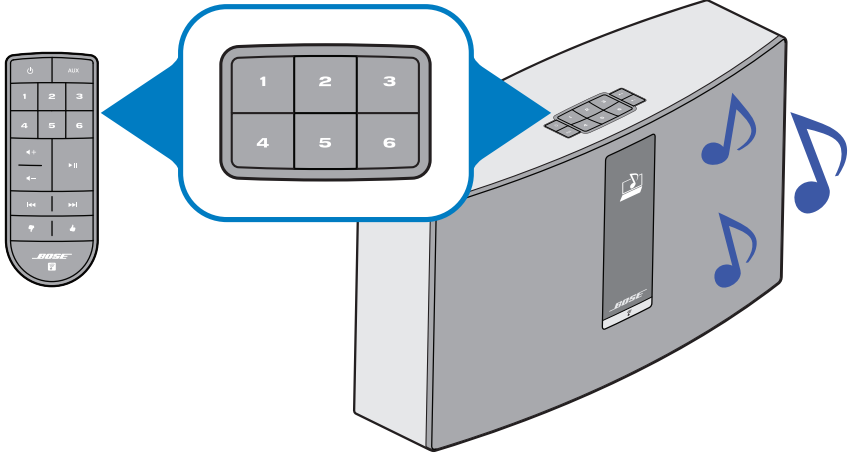

يتم تشغيل الموسيقى على النظام. تظهر معلومات على الشاشة قد تتضمن أيقونة أو أغنية أو محطة حسب المصدر. انظر صفحة 14.

ملاحظة: إذا لم يتم تشغيل أي موسيقى وتظهر رسالة غير معينة لإعداد مسبق على الشاشة، انظر "ضبط إعداد مسبق" في صفحة 18.

استخدام التطبيق SoundTouch™

التطبيق SoundTouch™ هو تطبيق برامج يمكنك من التحكم في نظام SoundTouch™ من الهاتف الذكي أو الكمبيوتر اللوحي أو الكمبيوتر. وباستخدام التطبيق، يعمل هاتفك الذكي كجهاز ريموت غني لنظام SoundTouch™. يمكنك التطبيق من إدارة إعدادات نظام SoundTouch™ واستكشاف محطات راديو الإنترنت المحلية والعالمية ووضع وتعديل الإعدادات المسبقة وبت الموسيقى إلى النظام وعرض ما تقوم بتشغيله بالإضافة إلى كثير غير ذلك. بعد إعداد النظام على الشبكة باستخدام التطبيق SoundTouch™، تكون جاهزاً لاستكشاف بث الموسيقى وتخصيص إعداداتك المسبقة.

الحصول على مساعدة

وإذا كنت بحاجة لمزيد من المعلومات عن استخدام النظام، استخدم نصائح المساعدة أو المساعدة الفورية داخل التطبيق.

نصائح المساعدة (Help Tips)

بعد إتمام الإعداد تظهر نصائح مفيدة على الشاشة حسب المهمة التي تحاول إكمالها. وتعرفك هذه النصائح بكيفية استخدام النظام بما في ذلك كيفية تخصيص إعداداتك.

لتفعيل النصائح

إذا قمت بتعطيل النصائح، اتبع هذه التعليمات لإعادة تفعيل النصائح.

1. قم بتشغيل التطبيق SoundTouch™ وانقر على **EXPLORE (استكشاف) < SETTINGS (الإعدادات) < Help Tips (نصائح المساعدة)**.
2. حرك منزلق عرض النصائح **SHOW TIPS** إلى **ON**.

المساعدة داخل التطبيق

للحصول على معلومات حول استخدام SoundTouch™:

1. انقر على **EXPLORE (استكشاف) < HELP (المساعدة) في التطبيق**.
2. تصفح خلال موضوعات المساعدة.

التحكم في النظام من هاتف ذكي أو كمبيوتر لوحي أو كمبيوتر آخر

بمجرد إعداد نظام SoundTouch™ على شبكة Wi-Fi® المنزلية، يمكنك التحكم في النظام من أي هاتف ذكي أو كمبيوتر لوحي أو كمبيوتر على نفس الشبكة.

1. قم بتوصيل الجهاز بنفس الشبكة مثل نظامك.
2. في الجهاز، قم بتنزيل وتثبيت التطبيق SoundTouch™:
 - إذا كنت تستخدم هاتفاً ذكياً أو كمبيوتر لوحي، انظر صفحة 12.
 - إذا كنت تستخدم كمبيوتر، افتح المتصفح واذهب إلى:

SoundTouch.com/app

يبيّن مؤشر Wi-Fi® في واجهة النظام حالة Wi-Fi.

نشاط المؤشر	حالة النظام
أبيض وامض	التوصيل بشبكة Wi-Fi
أبيض ثابت (خافت)	وضع توفير الطاقة وموصل بشبكة Wi-Fi
أبيض ثابت (ساطع)	النظام في وضع التشغيل وموصل بشبكة Wi-Fi
وميض كهربائي	مفصول من شبكة Wi-Fi
كهربائي ثابت	النظام في وضع الإعداد
Off (إيقاف)	الشبكات معطلة أو النظام موصل إلى Ethernet

أزرار التحكم في النظام

توجد أدوات التحكم في النظام على لوحة الأزرار وعلى جهاز الريموت كنترول. ويمكنك أيضاً التحكم في النظام باستخدام التطبيق™ SoundTouch (انظر صفحة 16).

- لوحة الأزرار: يمكنك من تشغيل النظام وضبط وتشغيل إعداداتك المسبقة وضبط مستوى الصوت وتفعيل الوضع المساعد.
- الريموت كنترول: يقوم بتمكين نفس الوظائف مثل لوحة الأزرار، بالإضافة إلى: التخطي إلى الأمام/الخلف والتشغيل/الإيقاف المؤقت، واستخدام الإبهام لأعلى ولأسفل.

الوصف	الزر
الطاقة: اضغط لتشغيل/إيقاف النظام.	
أزرار السّعة إعدادات المسبقة: • اضغط مع الاستمرار لضبط إعداد مسبق على ما يتم تشغيله حالياً • اضغط على إعداد مسبق لتشغيله	1 2 3 4 5 6
رفع مستوى الصوت/خفض مستوى الصوت: اضغط لزيادة/خفض مستوى الصوت	
وضع Auxiliary: اضغط للاستماع لجهاز موصل بالموصل AUX	AUX
التخطي للخلف/التخطي للأمام: اضغط لتخطي مقطوعات (جهاز الريموت كنترول فقط)	
• تشغيل/إيقاف مؤقت: اضغط لتبديل التشغيل أو إيقاف الصوت مؤقتاً • كتم الصوت/تشغيل الصوت: اضغط لكتم صوت أو تشغيل صوت جهاز موصل إلى AUX (جهاز الريموت كنترول فقط)	
• الإبهام لأعلى/الإبهام لأسفل اضغط على أحب/لا أحب على الذي يتم تشغيله حالياً	

الرسائل الموجودة على الشاشة

تعرض الشاشة معلومات النظام والأيقونات ويمكن أن تتضمن الألبوم أو الفنان.

أيقونة العرض	الوصف
	يظهر عند التشغيل الأولي. يطلب منك الرجوع إلى تعليمات الإعداد
	يتم تشغيل راديو الإنترنت
	وضع AirPlay نشط
	جارٍ ضبط الصوت
	يتم تشغيل مكتبة الموسيقى
	صوت الغرف المتعددة نشط
AUX	وضع Auxiliary نشط
1 2 3 4 5 6	يتم اختيار الإعداد المسبق
	تخطي للأمام إلى المقطوعة التالية
	تخطي للخلف إلى المقطوعة السابقة
	الصوت متوقف مؤقتاً
	الصوت متوقف

تشغيل النظام

اضغط **Power** على لوحة الأزرار أو جهاز الريموت كنترول. قد تعرض الشاشة أيقونة أو رسالة أو معلومات **Now Playing** حسب حالة النظام. للحصول على قائمة بالأيقونات التي قد تظهر على الشاشة، انظر صفحة 14. **نصيحة:** يمكنك أيضا الضغط على الإعداد المسبق **Preset** أو **AUX** لتشغيل النظام.

الحصول على معلومات عن النظام

- تعرض واجهة النظام المعلومات عبر الشاشة ومؤشر **Wi-Fi**.
- الشاشة: يعرض رسائل النظام ومعلومات التشغيل الآن (انظر صفحة 14).
 - مؤشر **Wi-Fi**: يبين حالة **Wi-Fi** (صفحة 15).

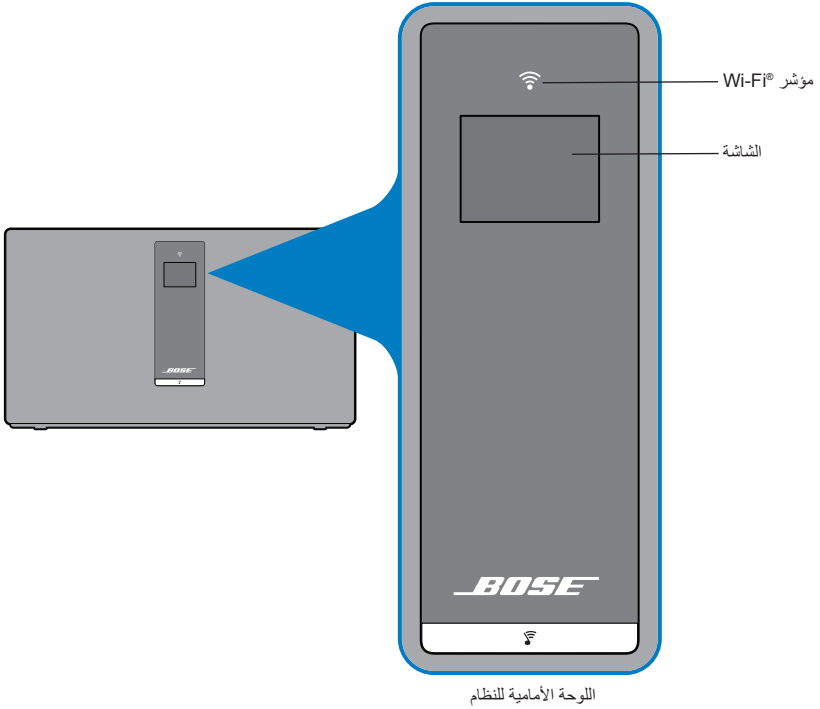

قم بتنزيل وتثبيت وتشغيل التطبيق SoundTouch™

يجب تثبيت التطبيق إذا كانت هذه هي أول مرة تقوم فيها بإعداد نظام SoundTouch™. في الهاتف الذكي أو الكمبيوتر اللوحي، قم بتنزيل تطبيق التحكم SoundTouch™ controller.



Bose SoundTouch™ controller app

- لمستخدمي نظام iOS: قم بالتنزيل من App Store
- لمستخدمي نظام Android™: قم بالتنزيل من متجر Google Play™

توصيل النظام بشبكة Wi-Fi® المنزلية

بعد تثبيت التطبيق، أضف النظام إلى شبكتك:

1. في الهاتف الذكي أو الكمبيوتر اللوحي، اختر  لتشغيل التطبيق.
2. اتبع التعليمات في التطبيق لاستكمال الإعداد، بما في ذلك إنشاء حساب SoundTouch™ وإضافة مكتبة موسيقى وخدمات الموسيقى.

توصيل النظام بالكهرباء

قبل القيام بإعداد النظام على شبكة الاتصال الخاصة بك، قم بتوصيل النظام بالطاقة.

1. أدخل سلك الكهرباء في الموصل **POWER** بالنظام.

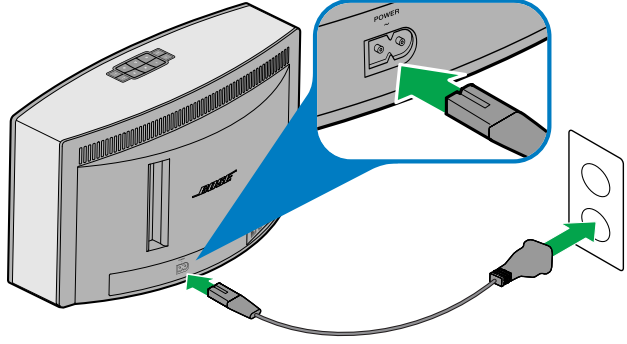

2. أدخل الطرف الآخر لسلك الكهرباء في مأخذ تيار متردد (الرئيسي).

إضافة النظام لشبكة Wi-Fi®

بعد توصيل الكبلات بالطاقة، يجب أن تقوم بتنزيل وتثبيت التطبيق **SoundTouch™** على هاتف ذكي أو كمبيوتر لوحي موصلاً بشبكته. يرشدك التطبيق خلال توصيل النظام بشبكته.

ملاحظة: إذا لم يكن لديك هاتف ذكي أو كمبيوتر لوحي، يمكنك استخدام كمبيوتر للإعداد. انظر صفحة 27.

أضف النظام لحساب **SoundTouch™** موجود

إذا كنت قد قمت بالفعل بإعداد **SoundTouch™** لنظام آخر، فلن تحتاج لتنزيل التطبيق **SoundTouch™** مرة أخرى.

1. في الهاتف الذكي أو الكمبيوتر اللوحي، اختر رمز **SoundTouch™**  لتشغيل التطبيق.

2. اختر **EXPLORE (استكشاف) < SETTINGS (الإعدادات) < Systems (الأنظمة) < ADD SYSTEM (إضافة نظام)** لإضافة نظام آخر.

يقوم التطبيق بتوجيهك خلال الإعداد.

إخراج النظام

قم بتفريغ العلبة الكرتونية بعناية وتأكد من وجود الأجزاء التالية.



كبل USB
(إعداد الكمبيوتر فقط)

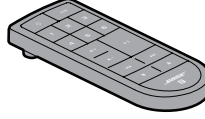

جهاز الريموت كنترول

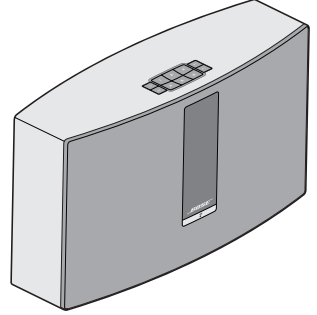

نظام الموسيقى SoundTouch™ Wi-Fi



سلك كهربائي

❗ يمكن شحنه بأسلاك كهرباء متعددة. استخدم سلك الكهرباء الخاص بمنطقتك.

ملاحظة: في حالة تلف جزء من النظام، لا تستخدمه. اتصل على الفور بموزع Bose® المعتمد أو اتصل بخدمة عملاء Bose. يرجى الرجوع لدليل البدء السريع الموجود في العلبة الكرتونية للحصول على معلومات الاتصال.

احفظ العلبة الكرتونية ومواد التعبئة لنقل أو تخزين النظام.

حول نظام SoundTouch™ 30/20

يوفر نظام الموسيقى Wi-Fi® SoundTouch™ صوتاً واضحاً يملأ الغرفة ببث لاسلكياً عبر شبكة Wi-Fi المنزلية. استخدم التطبيق المجاني SoundTouch™ لإعداد النظام والتحكم فيه. انظر "إضافة النظام لشبكة Wi-Fi®" في صفحة 11.

خصائص النظام

- تقدم ستة إعدادات مسبقة على النظام وجهاز الريموت الخاص به الموسيقى بلمسة واحدة فقط.
- شاشة 1.6 بوصة لعرض حالة نظام الاتصالات والمعلومات.
- بث الموسيقى عبر AirPlay من أجهزة iPod أو iPhone أو iPad.
- جهاز ريموت كنترول للتحكم بالتوجيه والنقر من مسافة تصل إلى 20 قدم.
- اضغط بالإبهام لأعلى/لأسفل على أزرار جهاز الريموت كنترول للاستماع المخصص.
- موصل AUX يتيح التشغيل من مشغل وسائط خارجي.
- موصل Ethernet يتيح الوصول سلكياً لشبكتك المنزلية.

باستخدام SoundTouch™، يمكنك بث محطات راديو الإنترنت وخدمات الموسيقى ومكتبتك الموسيقية. إذا كان لديك Wi-Fi® في المنزل، يمكنك الاستمتاع بالموسيقى المفضلة لديك في أي غرفة تريدها.

المزايا الرئيسية

- استمتع بالوصول لاسلكيا إلى راديو الإنترنت وخدمات الموسيقى ومكتبة الموسيقى الخاصة بك.
- الإعداد اللاسلكي باستخدام هاتفك الذكي أو الكمبيوتر اللوحي.
- قم ببث الموسيقى المفضلة لديك بسهولة بإعدادات مسبقة شخصية.
- يعمل مع شبكة Wi-Fi المنزلية الموجودة.
- تطبيق SoundTouch™ مجاني لهاتفك الذكي أو الكمبيوتر أو الكمبيوتر اللوحي يوفر المزيد من التحكم القوي.
- مجرد أضف نظاما إضافية في أي وقت للحصول على تجربة استماع لغرف متعددة.
- تشكيلة واسعة من نظم Bose® الصوتية تتيح لك اختيار الحل الصحيح لأي غرفة.

الخصائص المتقدمة

- 20..... تحديث برامج النظام.
- 20..... تعطيل قدرة Wi-Fi®
- 21..... إعادة تمكين إمكانية Wi-Fi®
- 21..... إعادة ضبط النظام

الرعاية والصيانة

- 22..... حل المشاكل
- 23..... إعادة تشغيل النظام الخاص بك
- 24..... التنظيف
- 24..... استبدال بطارية جهاز الريموت كنترول
- 25..... خدمة العملاء
- 25..... معلومات الضمان المحدود

المعلومات الفنية

- 26..... نظام SoundTouch™ 30
- 26..... نظام SoundTouch™ 20

الملحق: الإعداد باستخدام كمبيوتر

- 27..... معلومات هامة للإعداد
- 27..... استخدام كمبيوتر سطح مكتب للإعداد
- 27..... إعداد النظام باستخدام كمبيوتر

تقديم Bose® من SoundTouch™

8.....المزايا الرئيسية.....

المقدمة

9.....حول نظام SoundTouch™ 30/20.....

9.....خصائص النظام.....

إعداد النظام

10.....إخراج النظام.....

11.....توصيل النظام بالكهرباء.....

11.....إضافة النظام لشبكة Wi-Fi®.....

11.....أضف النظام لحساب SoundTouch™ موجود.....

12.....قم بتنزيل وتثبيت وتشغيل التطبيق SoundTouch™.....

12.....توصيل النظام بشبكة Wi-Fi® المنزلية.....

استخدام النظام

13.....تشغيل النظام.....

13.....الحصول على معلومات عن النظام.....

14.....الرسائل الموجودة على الشاشة.....

15.....مؤشر Wi-Fi®.....

15.....أزرار التحكم في النظام.....

التحكم في النظام باستخدام التطبيق

16.....استخدام التطبيق SoundTouch™.....

16.....الحصول على مساعدة.....

16.....التحكم في النظام من هاتف ذكي أو كمبيوتر لوحي أو كمبيوتر آخر.....

تخصيص إعداداتك المسبقة

17.....كيفية عمل الإعدادات المسبقة.....

17.....ما تحتاج لمعرفته.....

17.....تشغيل إعداد مسبق.....

18.....ضبط إعداد مسبق.....

الاستماع إلى مصادر أخرى

19.....تشغيل الموسيقى من مصادر أخرى.....

19.....تشغيل بث AirPlay من جهاز AirPlay متوافق.....

19.....توصيل جهاز صوت بالنظام.....

المبادئ التوجيهية التنظيمية

أسماء ومحتويات المواد أو العناصر السامة أو الخطرة						
المواد والعناصر السامة أو الخطرة						اسم الجزء
أثير ثنائي الفينيل المعالج بالبروم (PBDE)	ثنائي الفينيل المعالج بالبروم (PBB)	سداسي الكافور (CR(VI))	الكاديوم (Cd)	الزئبق (Hg)	الرصاص (Pb)	
○	○	○	○	○	X	لوحات التوائر المطبوعة (PCBs)
○	○	○	○	○	X	الأجزاء المعدنية
○	○	○	○	○	○	الأجزاء البلاستيكية
○	○	○	○	○	X	السماعات
○	○	○	○	○	X	الكبلات

O: تشير إلى أن هذه المادة السامة أو الخطرة الموجودة في كل المواد المتجانسة لهذا الجزء أقل من متطلبات التقييد في معيار SJ/T 11363-2006.

X: تشير إلى أن هذه المادة السامة أو الخطرة الموجودة على الأقل في أحد المواد المتجانسة لهذا الجزء أعلى من متطلبات التقييد في معيار SJ/T 11363-2006.

يرجى استكمال سجلاتك والاحتفاظ بها

يمكن العثور على الرقم المسلسل ورقم الموديل خلف أو أسفل النظام.

الرقم المسلسل: _____

رقم الموديل: _____

تاريخ الشراء: _____

نقترح حفظ إيصالك في مكان آمن.

Made for



iPod iPhone iPad



يعمل AirPlay مع iPhone و iPad و iPod touch بنظام iOS 4.3.3 أو أحدث و Mac مع OS X Mountain Lion أو أحدث و PC بنظام iTunes 10.2.2 أو أحدث.

AirPlay و iPad و iPhone و iPod touch و iTunes و Mac و OS X هي علامات تجارية لشركة Apple مسجلة في الولايات المتحدة ودول أخرى. يتم استخدام العلامة التجارية "iPhone" بترخيص من شركة Apple K.K. App Store هي علامة خدمة لشركة Apple Inc. "صنع من أجل iPod" و "صنع من أجل iPad" (Made for iPod) تعني أن ملحقا الكترونيا قد تم تصميمه للتوصيل خصيصا بجهاز iPod أو iPhone أو iPad على التوالي وتم التصديق عليه من قبل المطور ليفي بمعايير أداء Apple. شركة Apple غير مسؤولة عن تشغيل هذا الجهاز أو عن خضوعه لمعايير السلامة والمعايير التنظيمية. يرجى ملاحظة أن استخدام هذا الملحق مع جهاز iPod أو iPhone أو iPad قد يؤثر على الأداء اللاسلكي.

Google Play و Android هي علامات تجارية لشركة Google, Inc.

SoundTouch وتصميم note اللاسلكي هي علامات تجارية مسجلة لشركة Bose Corporation في الولايات المتحدة ودول أخرى.

Wi-Fi هي علامة تجارية مسجلة لشركة Wi-Fi Alliance.

Windows هي علامة تجارية مسجلة لشركة Microsoft Corporation في الولايات المتحدة ودول أخرى.

© 2014 Bose Corporation. لا يجوز استنساخ أي جزء من هذا الدليل أو تعديله أو توزيعه أو استخدامه على نحو مخالف بدون إذن كتابي مسبق.

معلومات عن المنتجات التي تولد ضوضاء كهربية

تم اختبار هذا الجهاز ووجد أنه متوافق مع حدود جهاز رقمي من الفئة B بموجب الجزء رقم 15 من قواعد لجنة الاتصالات الفيدرالية FCC. وقد تم تصميم هذه الحدود بحيث تضمن الحماية المعقولة ضد التداخل الضار عند تركيب الجهاز في منطقة سكنية. علماً بأن هذا الجهاز يقوم بتوليد واستخدام وبت طاقة موجات لاسلكية، وقد يتسبب في حدوث تداخل ضار مع الاتصالات اللاسلكية إذا لم يتم تركيبه واستخدامه حسب التعليمات. ومع ذلك فلا يوجد ضمان بعدم حدوث تداخل عند التركيب بطريقة معينة. وإذا تسبب هذا الجهاز في حدوث تداخل ضار مع استقبال الراديو أو التلفزيون والذي يمكن تحديده من خلال تشغيل وإيقاف الجهاز، يرجى منك محاولة تصحيح هذا التداخل بالقيام بإجراء أو أكثر من الإجراءات التالية:

- تغيير اتجاه أو موضع هوائي الاستقبال.
- زيادة المسافة بين الجهاز وجهاز الاستقبال.
- توصيل الجهاز بأخذ كهربائي موجود على دائرة كهربية مختلفة عن الدائرة التي تم توصيل جهاز الاستقبال عليها.
- قم باستشارة الموزع المعتمد أو أحد الفنيين من ذوي الخبرة بأجهزة الراديو أو التلفزيون لطلب المساعدة.

تحذير FCC

قد يؤدي القيام بأية تغييرات أو تعديلات دون موافقة صريحة من شركة Bose Corporation إلى إلغاء ترخيص المستخدم لتشغيل هذا الجهاز.

معلومات هامة عن التوافق في الولايات المتحدة الأمريكية وكندا

يخضع هذا الجهاز للجزء 15 من قواعد FCC ومعايير ترخيص Industry Canada فيما عدا معايير RSS. يخضع التشغيل للشروطين التاليين: (1) أن هذا الجهاز قد لا يتسبب في حدوث تداخل ضار و (2) أن هذا الجهاز يجب أن يقبل أي تداخل يتم استقباله بما في ذلك التداخل الذي قد يتسبب في تشغيل غير مرغوب فيه.

يتفق هذا الجهاز مع حدود التعرض للإشعاع للجنة FCC و Industry Canada المنصوص عليها لبينة غير منضبطة. يجب تركيب وتشغيل هذا الجهاز على مسافة 20 سم على الأقل عن بين المبرد وجسمك.

يخضع هذا الجهاز لمعايير ترخيص Industry Canada licence فيما عدا معايير RSS.

تعلن شركة Bose بموجب أن هذا المنتج يخضع للمتطلبات الأساسية لتوجيه 1999/5/EC والشروط الأخرى ذات الصلة والتوجيهات الأخرى المعمول بها. ويمكن العثور على البيان الكامل للتطبيق في موقع:

www.Bose.com/compliance



معلومات هامة السلامة

يحتوى هذا المنتج على مادة مغناطيسية. يرجى الاتصال بطبيبك إذا كان لديك أي أسئلة حول ما إذا كان هذا قد يؤثر على عملية زرع جهازك الطبي.



تنبيه:

لا تقم بإجراء أية تعديلات على النظام أو الملحقات. حيث أن التعديلات غير المصرح بها قد تخل بالسلامة والالتزام بالقواعد التنظيمية وبيداء النظام.



ملاحظات:

- يجب الإبقاء على مثل هذا الجهاز في وضع القابلية للتشغيل عند استخدام قابس التغذية الكهربائية أو وصلة جهاز كجهاز فصل.
- يجب استخدام هذا المنتج في الأماكن المغلقة فقط. حيث أنه لم يُصمم أو يُختبر للاستخدام في الأماكن المفتوحة أو في السيارات الترفيهية أو القوارب.
- يمكن أن تكون بطاقة المنتج موجودة إما خلف أو أسفل النظام.
- قم بتشغيل هذا المنتج في نطاق درجة حرارة من -4 درجة فهرنهايت إلى 113 درجة فهرنهايت (-20 درجة مئوية إلى 45 درجة مئوية).

تعليمات هامة للسلامة

1. اقرأ هذه التعليمات.
2. احتفظ بهذه التعليمات.
3. انتبه إلى جميع التحذيرات.
4. اتبع جميع التعليمات.
5. لا تستخدم هذا الجهاز بالقرب من الماء أو الرطوبة.
6. لا تستخدم سوي قطعة قماش جافة في التنظيف.
7. لا تقم بسد أية فتحات للتهوية. قم بالتركيب حسب تعليمات جهة الصنع.
8. لا تقم بتركيب المنتج بالقرب من أي مصدر للحرارة مثل شبكات التدفئة أو ممرات الحرارة أو المواقد أو أي جهاز آخر (بما في ذلك مكبرات الصوت) ينتج عنه حرارة.
9. قم بحماية السلك الكهربائي من وطنه بالأقدام أو الضغط عليه، خصوصا عند القوايس ومقاييس الأجهزة التكميلية ونقطة خروجها من الجهاز.
10. لا تستخدم سوى الملحقات/المرفقات التي تحددها جهة الصنع.
11. قم بفصل هذا الجهاز أثناء العواصف الرعدية أو عند عدم الاستخدام لفترات طويلة.
12. قم بإجراء جميع أعمال الصيانة بواسطة أفراد صيانة مؤهلين. يجب إجراء صيانة عند تلف الجهاز بأي شكل من الأشكال، مثل تلف سلك التغذية الكهربائية أو القابيس أو انسكاب سائل أو سقوط أشياء على الجهاز أو تعرضه للمطر أو الرطوبة أو عدم عمله بشكل اعتيادي أو سقوطه.

معلومات هامة السلامة

يرجى تخصيص الوقت الكافي لقراءة واتباع تعليمات السلامة الهامة هذه. سوف يساعدك هذا الدليل على إعداد وتشغيل نظامك بشكل سليم والاستمتاع بكل خصائصه المتقدمة. ويرجى الاحتفاظ بهذا الدليل للرجوع إليه مستقبلاً.

يقوم المثلث متساوي الأضلاع الذي يوجد بداخله رسم على شكل وميض برق ورأس سهم بتنبية المستخدم بوجود فولتية خطيرة غير معزولة داخل علبة الجهاز قد تكون من الكبر بحيث قد تتسبب في صدمة كهربائية.



تقوم علامة التعجب الموجودة داخل مثلث متساوي الأضلاع بتنبية المستخدم إلى وجود تعليمات تشغيل وصيانة هامة في دليل المالك هذا.



تحذيرات:



- لتقليل مخاطر الحريق أو الصدمة الكهربائية، يجب عدم تعريض هذا المنتج للمطر أو الرطوبة.
- يجب عدم تعريض الجهاز لفطرات السوائل المتساقطة أو المتناثرة ويجب عدم وضع أوعية ممتلئة بالسوائل، مثل أنية الزهور، على الجهاز أو بالقرب منه. وكما هو الحال مع أية منتجات إلكترونية، احرص على عدم سكب السوائل داخل أي جزء من المنتج. فقد تؤدي السوائل إلى حدوث تعطل و/أو التعرض لخطر حريق.
- احفظ البطاريات الجديدة والمستخدمه بعيدا عن متناول الأطفال. لا تبثق البطارية لوجود خطر حرق كيميائي. يحتوي جهاز الريموت كنترول المرفق مع هذا المنتج على بطارية خلية على شكل عملة/زر. إذا تم بلع البطارية الخلية بشكل عملة/زر يمكن أن يسبب حروقا داخلية شديدة في غضون ساعتين فقط ويمكن أن تؤدي إلى الموت. إذا كانت علبة البطاريات لا تنغلق جيدا، توقف عن استخدام المنتج. إذا كنت تعتقد أنه تم ابتلاع البطارية أو وضعها داخل أي جزء من الجسم اطلب عناية طبية فورية. فقد تنفجر أو تسبب حرقا أو حرقا كيميائيا إذا تم استبدالها بشكل غير صحيح أو أسوء التعامل معها. ويجب عدم إعادة شحن البطارية أو فكها أو تسخينها فوق 100 درجة مئوية (212 درجة فهرنهايت) أو حرقها. تستبدل ببطارية ليثيوم 3 فولت من وكالة معتمدة (مثل UL) من نوع DL2032 أو CR2032. يجب التخلص من البطاريات المستخدمة على الفور.
- لا تقم بوضع أية مصادر للهب المكشوف، مثل الشموع المشتعلة، فوق الجهاز أو بالقرب منه.

تحذير: يحتوي المنتج على أجزاء صغيرة قد تتسبب في الاختناق. غير مناسب للأطفال الأقل من 3 سنوات.



يرجى التخلص من البطاريات المستخدمة بطريقة سليمة باتباع جميع القوانين المحلية. ولا تقم بحرقها.



هذا الرمز يعني أنه يجب عدم تجاهل المنتج كفايات المنزلية ويجب تسليمه إلى مرفق جمع مناسب لإعادة تدويره. ويساعد التخلص السليم وإعادة التدوير على حماية الموارد الطبيعية وصحة الإنسان والبيئة. ولمزيد من المعلومات حول التخلص من هذا المنتج وإعادة تدويره، اتصل بالبلدية المحلية أو خدمة التخلص أو المتجر الذي اشتريت منه هذا المنتج.



BOSE[®]



SoundTouch™ 30/20 series II
Wi-Fi® music system

دليل المالك - Owner's Guide