

**Start on a
high note.**

BOSE

ULTRA SOUNDBAR

Please read and keep all safety and use instructions.

Important Safety Instructions

Read these instructions.

Clean only with a dry cloth.

Do not block any ventilation openings. Install in accordance with the manufacturer's instructions.

Only use attachments/accessories specified by the manufacturer.

Refer all servicing to qualified personnel. Servicing is required when the apparatus has been damaged in any way, such as power-supply cord or plug is damaged, liquid has been spilled or objects have fallen into the apparatus, the apparatus has been exposed to rain or moisture, does not operate normally, or has been dropped.

WARNINGS/CAUTIONS

- To avoid accidental ingestion, keep the product away from children and pets. The product contains a battery, and may be hazardous if swallowed. If ingested, seek immediate medical attention. When not in use, store the product out of reach of children and pets.



This symbol on the product means there is uninsulated, dangerous voltage within the product enclosure that may present a risk of electrical shock.



This symbol on the product means there are important operating and maintenance instructions in this guide.



Do not ingest battery, chemical burn hazard. The remote control supplied with this product contains a coin/button cell battery. If the coin/button cell battery is swallowed, it can cause severe internal burns in just 2 hours and can lead to death. Keep new and used batteries away from children. If the battery compartment does not close securely, stop using the remote control and keep it away from children. If you think batteries might have been swallowed or placed inside any part of the body, seek immediate medical attention. To avoid risk of explosion, fire or chemical burn, use caution in replacing the battery and replace only with an agency approved (e.g., UL) CR2032 or DL2032 3-volt lithium battery. Properly and promptly dispose of used batteries. Do not recharge, disassemble, heat above 212° F (100° C) or incinerate.



Contains small parts which may be a choking hazard. Not suitable for children under age 3.



This product contains magnetic material. Consult your physician on whether this might affect your implantable medical device.



This product contains a tempered glass surface. Use caution to avoid impact. In the event of breakage, use care in handling broken glass.

- To reduce the risk of fire or electrical shock, do NOT expose this product to rain, dripping, splashing, or moisture and do not place liquid filled objects such as vases, on or near the product.
- Keep the product away from fire and heat sources. Do NOT place naked flame sources, such as lighted candles, on or near the product.
- Do NOT make unauthorized alterations to this product.
- Do NOT use a power inverter with this product.
- Do NOT use in vehicles or boats.
- Where the mains plug or an appliance coupler is used as the disconnect device, the disconnect device shall remain readily operable.
- Only use the following hardware to mount this product: Bose Soundbar Wall Bracket.
- When positioning the product, make sure it is not blocking any ventilation openings on your TV or monitor. Refer to the owner's guide that came with your TV or monitor and install in accordance with the manufacturer's instructions.
- Due to ventilation requirements, Bose does not recommend placing the product in a confined space such as in a wall cavity or in an enclosed cabinet.
- Do not place or install near any heat sources such as fireplaces, radiators, heat registers, stoves, or other apparatus (including amplifiers) that produce heat.
- Keep batteries out of reach of children.
- Batteries may cause a fire or chemical burn if mishandled. Do not recharge, disassemble, heat, or incinerate.
- The battery provided with this product may present a risk of fire, explosion or chemical burn if mishandled, incorrectly replaced or replaced with an incorrect type.

Low-power Radio-frequency Devices Technical Regulations: Without permission granted by the NCC, any company, enterprise, or user is not allowed to change frequency, enhance transmitting power or alter original characteristic as well as performance to an approved low power radio-frequency devices. The low power radio-frequency devices shall not influence aircraft security and interfere legal communications; If found, the user shall cease operating immediately until no interference is achieved. The said legal communications means radio communications is operated in compliance with the Telecommunications Management Act. The low power radio-frequency devices must be susceptible with the interference from legal communications or ISM radio wave radiated devices.

China Restriction of Hazardous Substances Table

Names and Contents of Toxic or Hazardous Substances or Elements						
	Toxic or Hazardous Substances and Elements					
Part Name	Lead (Pb)	Mercury (Hg)	Cadmium (Cd)	Hexavalent (CR(VI))	Polybrominated Biphenyl (PBB)	Polybrominated diphenylether (PBDE)
PCBs	X	O	O	O	O	O
Metal Parts	X	O	O	O	O	O
Plastic Parts	O	O	O	O	O	O
Speakers	X	O	O	O	O	O
Cables	X	O	O	O	O	O
This table is prepared in accordance with the provisions of SJ/T 11364.						
O: Indicates that this toxic or hazardous substance contained in all of the homogeneous materials for this part is below the limit requirement of GB/T 26572.						
X: Indicates that this toxic or hazardous substance contained in at least one of the homogeneous materials used for this part is above the limit requirement of GB/T 26572.						

Date of Manufacture: The eighth digit in the serial number indicates the year of manufacture; "3" is 2013 or 2023.

China Importer: Bose Electronics (Shanghai) Company Limited, Level 6, Tower D, No. 2337 Gudai Rd. Minhang District, Shanghai 201100

Input Rating: 100 - 240V ~ 50/60Hz, 65W

The CMIIT ID is located on the product label on the back of the soundbar.

License Disclosures: To view the license disclosures that apply to the third-party software packages included as components of your Bose Ultra Soundbar product:

1. On the remote, press and hold the Play/Pause button $\triangleright \parallel$ and Volume up button + for 5 seconds.
2. Connect a USB cable to the SERVICE connector on the back of the soundbar.
3. Connect the other end of the cable to a computer.
4. On the computer, enter <http://203.0.113.1/opensource> in a browser window to display the EULA and license disclosure.

The **Bose Terms of Use** apply to this product: worldwide.Bose.com/termsofuse

This product is covered by a limited warranty from Bose, available at worldwide.Bose.com/Warranty

Apple, the Apple logo, Apple Music, and AirPlay are trademarks of Apple Inc., registered in the U.S. and other countries. App Store is a service mark of Apple Inc.

Use of the Works with Apple badge means that an accessory has been designed to work specifically with the technology identified in the badge and has been certified by the developer to meet Apple performance standards.

The *Bluetooth*[®] word mark and logos are registered trademarks owned by Bluetooth SIG, Inc. and any use of such marks by Bose Corporation is under license.

 Dolby, Dolby Atmos, and the double-D symbol are registered trademarks of Dolby Laboratories Licensing Corporation. Manufactured under license from Dolby Laboratories. Confidential unpublished works. Copyright © 2012-2021 Dolby Laboratories. All rights reserved.

 The terms HDMI, HDMI High-Definition Multimedia Interface, HDMI trade dress and the HDMI logos are trademarks or registered trademarks of HDMI Licensing Administrator, Inc.

This product is protected by certain intellectual property rights of Microsoft. Use or distribution of such technology outside of this product is prohibited without a license from Microsoft.

QuickSet is a registered trademark of Universal Electronics Inc. in the United States and Internationally. ©UEI 2000-2023

Wi-Fi is a registered trademark of Wi-Fi Alliance[®].

ADAPTiQ, Bose, QuietComfort, SimpleSync, and SoundLink Revolve are trademarks of Bose Corporation. | Bose Corporation Headquarters: 1-877-230-5639 | ©2023 Bose Corporation. No part of this work may be reproduced, modified, distributed, or otherwise used without prior written permission.

Please complete and retain for your records

The serial and model numbers are located on the back of the soundbar.

Serial number: _____

Model number: 441451

Please keep your receipt. Now is a good time to register your Bose product. You can easily do this by going to worldwide.Bose.com/ProductRegistration

WHAT'S IN THE BOX

Contents	8
----------------	---

DOLBY ATMOS® TECHNOLOGY	9
--------------------------------------	---

SOUNDBAR PLACEMENT

Recommendations	10
Wall mount the soundbar	11
Adjust audio for wall mounting	11

SET UP THE SOUNDBAR

Connect the soundbar to power	12
Network standby	12

BOSE音乐 APP SETUP

Download the Bose音乐 app	13
-------------------------------	----

EXISTING BOSE音乐 APP USERS

Add the soundbar to an existing account	14
Connect to a different Wi-Fi® network	14

ADAPTiQ AUDIO CALIBRATION

Run ADAPTiQ audio calibration	15
-------------------------------------	----

SOUNDBAR CONTROLS

Remote functions 16

 Power on/off 17

 Auto-wake (optical connection only) 17

 Sources 18

 Media playback and volume 19

 AI Dialogue Mode 20

Soundbar control functions 21

Adjust the audio 21

STREAM AUDIO WITH AIRPLAY

Stream audio from the Control Center 22

Stream audio from an app 22

BLUETOOTH® CONNECTIONS

Connect a mobile device 23

Disconnect a mobile device 24

Reconnect a mobile device 24

Connect an additional mobile device 24

Clear the soundbar device list 24

SOUNDBAR STATUS

Wi-Fi status 25

Bluetooth status 25

Media playback and volume status 26

Update and error status 26

ADVANCED FEATURES

Disable/enable Wi-Fi capability 27

CONNECT BOSE PRODUCTS

Connect accessories (optional).....	28
Connect using the Bose音乐 app (preferred).....	28
Connect using the remote	29
Connect a Bose bass module using an audio cable.....	30
Connect a Bose SoundLink <i>Bluetooth</i> speaker or Bose headphones using SimpleSync technology.....	31
Benefits	31
Compatible products.....	31
Connect using the Bose音乐 app.....	32
Connect using the product controls.....	33
Reconnect a Bose SoundLink <i>Bluetooth</i> speaker or Bose headphones	34

CARE AND MAINTENANCE

Update the soundbar	35
Replace the remote battery.....	35
Clean the soundbar.....	37
Replacement parts and accessories	37
Limited warranty.....	37

TROUBLESHOOTING

Try these solutions first.....	38
Other solutions.....	38
Restore the soundbar.....	44

APPENDIX: SETUP REFERENCE

Connection options	45
Connect the soundbar to your TV	46
Option 1 (preferred): HDMI eARC or ARC	46
Option 2: Optical.....	47
Check for sound	48

CONTENTS

Confirm that the following parts are included:



Bose Ultra Soundbar

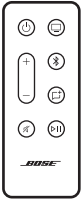

Remote (battery included)

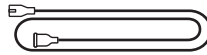

Power cord*

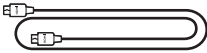

HDMI cable

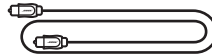

Optical cable

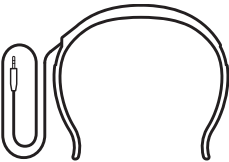

ADAPTiQ headset

* May ship with multiple power cords. Use the power cord for your region.

NOTE: If any part of the product is damaged, don't use it. Visit: support.bose.com/UltraSBC for troubleshooting articles, videos, and product repair or replacement.

The Bose Ultra Soundbar supports Dolby Atmos® technology. The soundbar uses up-firing and side-firing speakers to deliver high-quality sound from all directions, achieving a superb, immersive, and fully-encompassing surround-sound experience.

NOTE: To use Dolby Atmos technology, both your TV and your content must support Dolby Atmos.

TIP: To deliver the Dolby Atmos surround-sound experience, connect the soundbar to the HDMI eARC or ARC port on your TV (see page 46). If your TV doesn't have an eARC or ARC port, you can connect the optical cable to the optical port to receive spacious and life-like sound (see page 47).

RECOMMENDATIONS

- Place the soundbar below and in front of the TV (preferred) or above your TV with the front of the soundbar facing into the room.
- For best sound quality, make sure the up-firing speakers on the top of the soundbar and the side-firing speakers on the side of the soundbar aren't blocked.
- When the soundbar is mounted to the wall, make sure the top of the soundbar is at least 4 in (10 cm) away from the TV.
- If placing the soundbar on a shelf or TV stand, position the front of the soundbar as close as possible to the front edge of the shelf or stand for best sound quality.
- Place the soundbar outside of and away from metal cabinets, other audio/video components, and direct heat sources.
- Place the soundbar on its rubber feet on a stable and level surface. For proper support, both feet must be resting on the surface. Vibration can cause the soundbar to move, particularly on smooth surfaces like marble, glass, or highly polished wood.
- Keep the back side of the soundbar at least 0.4 in (1 cm) from any other surface. Blocking the port(s) affects sound quality.
- Make sure there is an AC (mains) outlet nearby.
- To avoid wireless interference, keep other wireless equipment at least 1 – 3 ft (0.3 – 0.9 m) away from the soundbar.
- To avoid wireless interference, some Wi-Fi access points may need to be placed up to 8 – 10 ft (2.4 – 3.0 m) away from the soundbar, optional bass module, and optional surround speakers.
- For best sound quality, don't place the soundbar in an enclosed cabinet or diagonally in a corner.
- Don't place any objects on top of the soundbar.

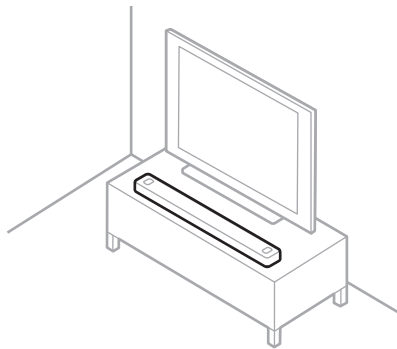

CAUTION: Do NOT place the soundbar on its front, back, or top when in use.

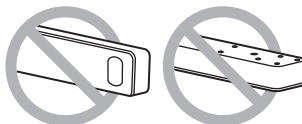

WALL MOUNT THE SOUNDBAR

You can mount the soundbar on a wall. To purchase the Bose Soundbar Wall Bracket, contact your authorized Bose dealer.

Visit: support.Bose.com/UltraSBC

NOTE: Make sure the top of the soundbar is at least 4 in (10 cm) away from the TV.

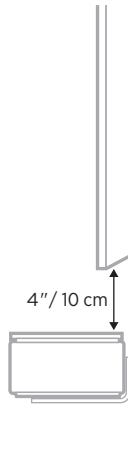

CAUTION: Do NOT use any other hardware to mount the soundbar.

Adjust audio for wall mounting

After you mount the soundbar, you must run ADAPTiQ (see page 15).

NOTE: If you remove the soundbar from the wall, run ADAPTiQ again.

CONNECT THE SOUNDBAR TO POWER

1. Connect the power cord to the **POWER** port on the back of the soundbar.
2. Plug the other end of the power cord into an AC (mains) power outlet.

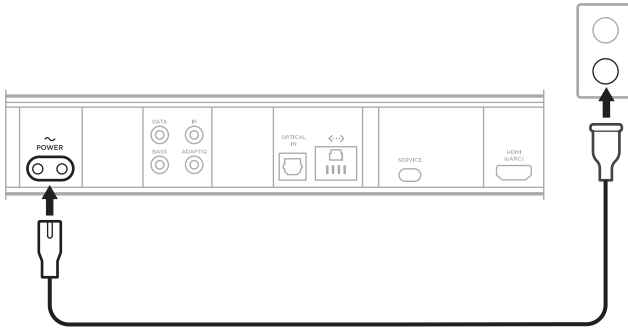



The soundbar powers on, and the light bar glows solid amber.

3. Download and use the Bose音乐 app to connect the soundbar to your TV.

NETWORK STANDBY

The soundbar transitions to network standby when audio has stopped for 20 minutes.

To wake the soundbar from network standby:

- On the remote, press the Power button , a source button (see page 18), or the Play/Pause button  (see page 16).
- Play or resume audio using your mobile device or using the Bose音乐 app.

NOTE: You can disable the standby timer using the Bose音乐 app. You can access this option from the Settings menu.

The Bose音乐 app lets you set up and control the soundbar from any mobile device, such as a smartphone or tablet.

Using the app, you can stream music, add music services, explore internet radio stations, manage soundbar settings, define presets, and get new features.

NOTE: If you have already created a Bose音乐 account for another Bose product, add the soundbar to your existing account (see page 14).

DOWNLOAD THE BOSE音乐 APP

1. On your mobile device, make sure that both your *Bluetooth* and *Location Services* are enabled.
2. On your mobile device, download the Bose音乐 app.



3. Follow the app instructions.

ADD THE SOUNDBAR TO AN EXISTING ACCOUNT

To add your Bose Ultra Soundbar, open the Bose音乐 app and add your soundbar.

CONNECT TO A DIFFERENT WI-FI NETWORK

Connect to a different network if your network name or password has changed, or if you want to change or add another network.

1. On the remote, press and hold the Mute button  and AI Dialogue Mode button  until the light bar glows amber.



2. On your mobile device, open your Wi-Fi settings.
3. Select **Bose Ultra Soundbar**.
4. Open the Bose音乐 app and follow the app instructions.

NOTE: If the app doesn't prompt you for setup, go to the main screen and add the soundbar.

After you set up the soundbar using the Bose音乐 app, the app prompts you to run ADAPTiQ audio calibration for best sound quality. ADAPTiQ audio calibration customizes the sound of the system to the acoustics of your listening area by taking audio measurements at multiple locations in the room. To run an audio calibration, you need 10 minutes when the room is quiet.

During ADAPTiQ audio calibration, a microphone on the top of the ADAPTiQ headset (provided with the soundbar) measures the sound characteristics of your room to determine optimal sound quality.

RUN ADAPTiQ AUDIO CALIBRATION

If you later connect an optional bass module or surround speakers, move the soundbar, or move any furniture, run ADAPTiQ audio calibration again to ensure optimal sound quality.

To run ADAPTiQ audio calibration, use the Bose音乐 app. You can access this option from the Settings menu.

The soundbar controls are located on the top of the soundbar and on the remote.

TIP: You can also control your soundbar using the Bose音乐 app.

REMOTE FUNCTIONS

Use the remote to control the soundbar, select the source, and manage *Bluetooth* connections.

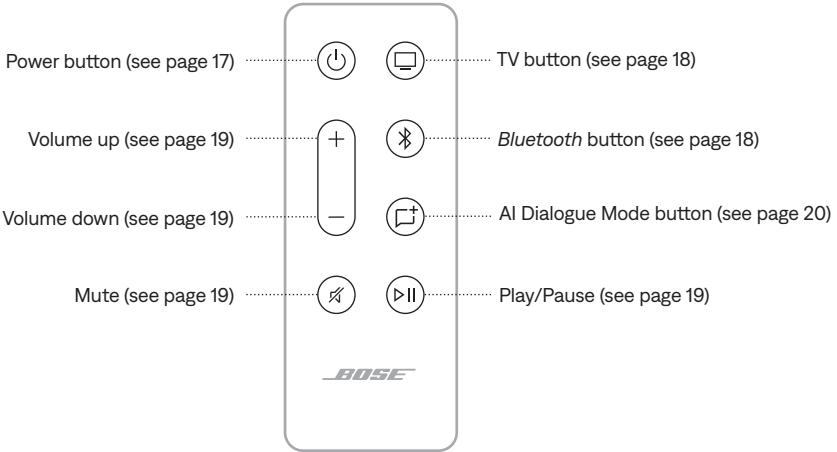

Power on/off

On the remote, press the Power button  to power the soundbar on/off.

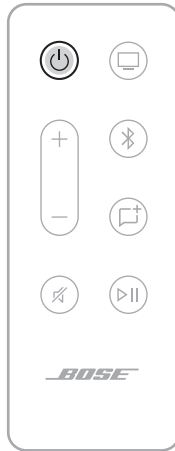

NOTE: When you plug the soundbar into an AC (mains) outlet, the soundbar automatically powers on.

Auto-wake (optical connection only)

You can set the soundbar to power on whenever a sound signal is received.

To toggle between auto-wake and default power settings, press and hold  for 5 – 10 seconds until you hear a tone and the light bar pulses white twice.

TIP: You can also control auto-wake using the Bose音乐 app. You can access this option from the Settings menu.

Sources

On the remote, press the appropriate button (TV  or *Bluetooth* ).

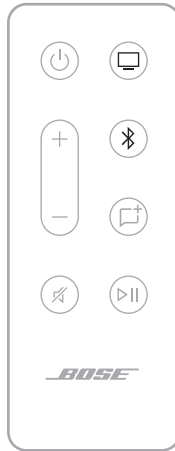

TIP: You can also use the Bose音乐 app to select a source.

Media playback and volume

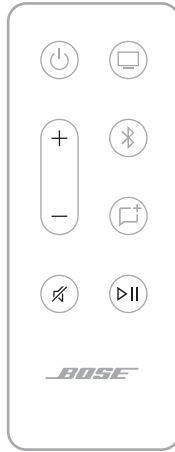

FUNCTION	WHAT TO DO
Play/Pause	<p>Press ▷ .</p> <p>NOTES:</p> <ul style="list-style-type: none"> • When audio is paused, two lights in the center of the light bar glow solid white until audio resumes. • You can't play/pause audio on a TV source.
Skip forward	Double-press ▷ .
Skip backward	Triple-press ▷ .
Volume up	<p>Press +.</p> <p>NOTE: To quickly increase the volume, press and hold +.</p>
Volume down	<p>Press —.</p> <p>NOTE: To quickly decrease the volume, press and hold —.</p>
Mute/Unmute	<p>Press ✕.</p> <p>When audio is muted, the left end of the light bar glows solid white until audio resumes.</p> <p>TIP: You can also press + to unmute audio.</p>

AI Dialogue Mode

AI Dialogue Mode improves the clarity of dialogue and vocals in movies, TV programs, and podcasts by automatically adjusting the audio balance of the system when dialogue is detected.

On the remote, press the AI Dialogue Mode Button  to switch between AI Dialogue Mode and your default audio settings.

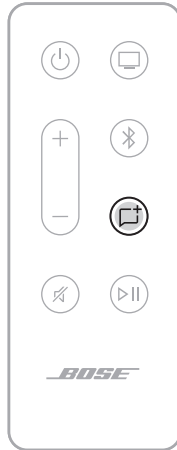



NOTE: AI Dialogue Mode is disabled by default.





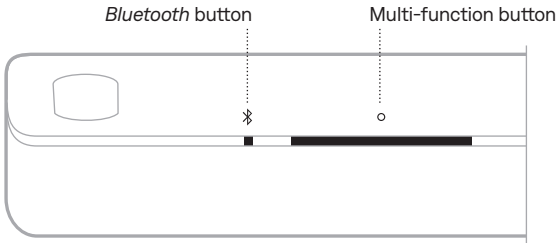

When AI Dialogue Mode is enabled, the light bar glows white then fades to black (see page 26).

NOTE: When you enable AI Dialogue Mode, it stays enabled even after you switch sources or power the soundbar off and back on.

SOUNDBAR CONTROL FUNCTIONS

You can use the Multi-function button  to control media playback. You use the *Bluetooth* button  to manage *Bluetooth* connections.



FUNCTION	WHAT TO DO
Select <i>Bluetooth</i> source	Press  .
Connect a mobile device	Press and hold  until the light bar pulses blue.
Clear soundbar device list	Press and hold  for 10 seconds until the light bar pulses white twice then fades to black.
Play/Pause	Press  .
Skip forward	Double-press  .
Skip back	Triple-press  .

ADJUST THE AUDIO

To adjust the bass, treble, center channel, height channel, and surround channels, use the Bose音乐 app. You can access these options from the Settings menu.

The soundbar is capable of playing AirPlay 2 audio, which allows you to quickly stream audio from your Apple device to the soundbar or multiple speakers.

NOTES:

- To use AirPlay 2, you need an Apple device running iOS 15 or later.
- Your Apple device and soundbar must be connected to the same Wi-Fi network.
- For more information about AirPlay, visit: <https://www.apple.com/airplay>

STREAM AUDIO FROM THE CONTROL CENTER

1. On your Apple device, open the Control Center.
2. Tap and hold the audio card in the top-right corner of the screen, then tap the AirPlay icon .
3. Select your soundbar.

STREAM AUDIO FROM AN APP

1. Open a music app (like Apple Music), and select a track to play.
2. Tap .
3. Select your soundbar.

CONNECT A MOBILE DEVICE

1. On the soundbar or remote, press the *Bluetooth* button .

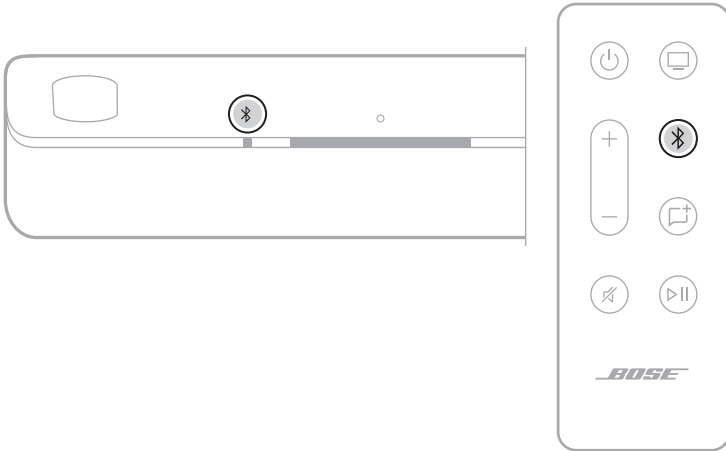

The light bar pulses blue.

2. On your mobile device, turn on the *Bluetooth* feature.

NOTE: The *Bluetooth* menu is usually found in the Settings menu.

3. Select your soundbar from the device list.

NOTE: Look for the name you entered for your soundbar in the Bose音乐 app. If you didn't name your soundbar, the default name appears.



Once connected, you hear a tone, and the light bar glows solid white then fades to black. The soundbar's name appears in the mobile device list.

DISCONNECT A MOBILE DEVICE

Use the Bose音乐 app to disconnect your mobile device.

TIP: You can also use *Bluetooth* settings on your mobile device. Disabling *Bluetooth* disconnects all other devices.

RECONNECT A MOBILE DEVICE

On the soundbar or remote, press the *Bluetooth* button .

The soundbar tries to connect with the most recently-connected devices.

NOTES:

- Make sure *Bluetooth* is enabled on your mobile device.
- The device must be within 30 ft (9 m) and powered on.

CONNECT AN ADDITIONAL MOBILE DEVICE

You can store up to eight devices in the soundbar device list.

NOTE: You can play audio from only one device at a time.

1. On the soundbar or remote, press and hold  until the light bar pulses blue.
2. On your mobile device, select your soundbar from the device list.

NOTE: Make sure *Bluetooth* is enabled on your mobile device.

CLEAR THE SOUNDBAR DEVICE LIST

1. On the soundbar or remote, press and hold  for 10 seconds until the soundbar chimes.

The light bar pulses blue.

2. Delete the soundbar from the *Bluetooth* pairing list on your device.

All devices are cleared from the pairing list, and the soundbar is ready to connect to new mobile devices (see page 23).

The LED light bar located on the front of the soundbar shows the soundbar status.

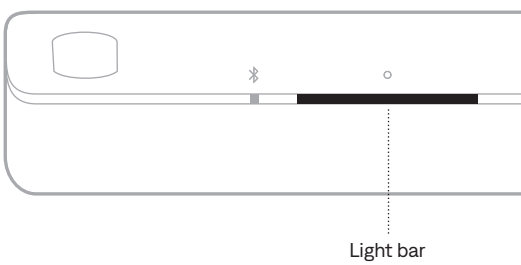

NOTE: The light bar displays one status at a time of the selected source.

WI-FI STATUS

Shows the Wi-Fi connection status of the soundbar.

LIGHT BAR ACTIVITY		SYSTEM STATE
Pulsing white		Connecting to Wi-Fi
Solid white then fades to black		Connected to Wi-Fi





BLUETOOTH STATUS

Shows the *Bluetooth* connection status of mobile devices.

LIGHT BAR ACTIVITY		SYSTEM STATE
Pulsing blue		Ready to connect to mobile device
Pulsing white		Connecting to mobile device
Solid white then fades to black		Connected to mobile device
White light pulses twice then fades to black		Clearing device list



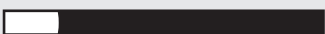



MEDIA PLAYBACK AND VOLUME STATUS

Shows the soundbar status when controlling media playback and volume.



LIGHT BAR ACTIVITY		SYSTEM STATE
Two center lights glow solid white		Pause
Right end of the light bar pulses white		Volume up
Left end of the light bar pulses white		Volume down
Left end of the light bar glows solid white		Mute
Solid white then fades to black		AI Dialogue Mode

UPDATE AND ERROR STATUS

Shows the status of software updates and error alerts.

LIGHT BAR ACTIVITY		SYSTEM STATE
Solid amber		Wi-Fi setup in progress
White light slides from right to left		Downloading update
White light slides from left to right		Updating soundbar
Pulses amber 4 times		Source error - refer to the Bose Music app
Pulses red 4 times		Request is temporarily unavailable - try again later
Solid red		Error - contact Bose customer service

DISABLE/ENABLE WI-FI CAPABILITY

On the remote, press and hold the Mute button  and *Bluetooth* button  until the light bar pulses white twice then fades to black.



CONNECT ACCESSORIES (OPTIONAL)

You can connect any of these accessories to your soundbar. For more information, refer to your accessory owner's guide.

- **Bose Bass Module 700:** [Bose.com/BM700](https://www.bose.com/BM700)
- **Bose Bass Module 500:** [Bose.com/BM500](https://www.bose.com/BM500)
- **Bose Surround Speakers 700:** [Bose.com/SS700](https://www.bose.com/SS700)
- **Bose Surround Speakers:** [Bose.com/SS](https://www.bose.com/SS)

NOTES:



- The preferred option is to connect your accessory using the Bose音乐 app.
- You can connect up to two bass modules. To connect, both must be the same model and connected wirelessly.

Connect using the Bose音乐 app (preferred)

1. Connect your accessory to power. For more information, refer to your accessory owner's guide.
2. In the Bose音乐 app, select your soundbar.
3. Go to the Settings menu to add your accessory.

NOTE: If the soundbar doesn't connect with the bass module or surround speakers, see page 41.

Connect using the remote

1. Connect your accessory to power. For more information, refer to your accessory owner's guide.
2. On the remote, press and hold the *Bluetooth* button  and Volume down  button for 3 seconds until the light bar pulses white.

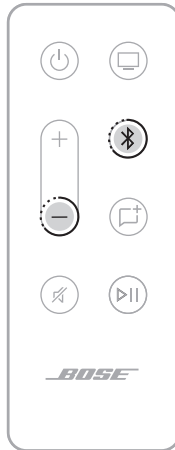

Once connected, you hear a tone from the accessory, and the light bar fades to black.

NOTE: If the soundbar doesn't connect with the bass module or surround speakers, see "Soundbar doesn't connect to bass module or surround speakers" on page 41.

Connect a Bose bass module using an audio cable

You can connect the bass module to the soundbar using a 3.5 mm audio cable (not provided).

If you don't have a 3.5 mm audio cable (commonly used for headphones and mobile devices), visit support.bose.com/UltraSBC to purchase a 15 ft (4.5 m) cable. You can also purchase this part at your local electronics store.

1. Connect one end of a 3.5 mm audio cable to the **BASS IN** connector on the bass module.
2. Connect the other end of the cable to the **BASS** connector on the back of the soundbar.

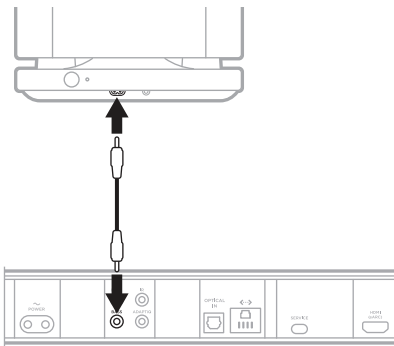

Bose Bass Module 500

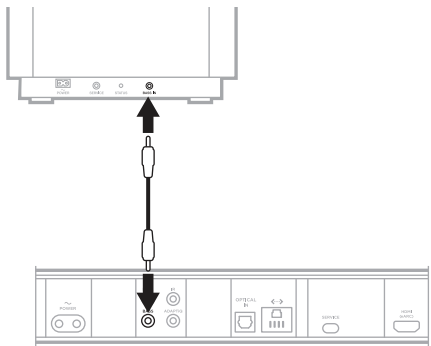

Bose Bass Module 700

3. Check for sound (see page 48).

CONNECT A BOSE SOUNDLINK *BLUETOOTH* SPEAKER OR BOSE HEADPHONES USING SIMPLESYNC TECHNOLOGY

With Bose SimpleSync technology, you can connect certain Bose SoundLink *Bluetooth* speakers or Bose headphones to the soundbar for a new way to hear your music and movies.

Benefits

- **A personal TV listening experience:** Listen to TV without disturbing others by connecting your Bose headphones to the soundbar. Use independent volume controls on each product to lower or mute the soundbar while keeping your headphones as loud as you like.
- **Another room of audio:** Listen to the same song in two different rooms at the same time by connecting your Bose SoundLink *Bluetooth* speaker to the soundbar.

NOTE: SimpleSync technology has a *Bluetooth* range of up to 30 ft (9 m). Walls and construction materials can affect reception.

Compatible products

You can connect most Bose SoundLink *Bluetooth* speakers to the soundbar, as well as Bose headphones.

Popular compatible products include:

- Bose SoundLink Revolve+ *Bluetooth* speaker
- Bose SoundLink Mini *Bluetooth* speaker
- Bose SoundLink Micro *Bluetooth* speaker
- Bose SoundLink Flex *Bluetooth* Speaker
- Bose Noise Cancelling Headphones 700
- Bose QuietComfort 35 wireless headphones
- Bose QuietComfort 45 headphones

New products are added periodically. For a complete list and more information, visit: support.bose.com/Groups

Connect using the Bose 音乐 app

To connect your Bose SoundLink *Bluetooth* speaker or Bose headphones to the soundbar, use the Bose 音乐 app. For more information, visit: support.bose.com/UltraSBCGrouping

NOTES:

- It could take up to 30 seconds to connect.
- Make sure that the product you're connecting is powered on, within 30 ft (9 m) of the soundbar, and ready to connect to another device. For more information, refer to your product owner's guide.
- You can connect only one product at a time to the soundbar.

Connect using the product controls

1. On the soundbar or remote, press and hold the *Bluetooth* button  until the light bar pulses blue.

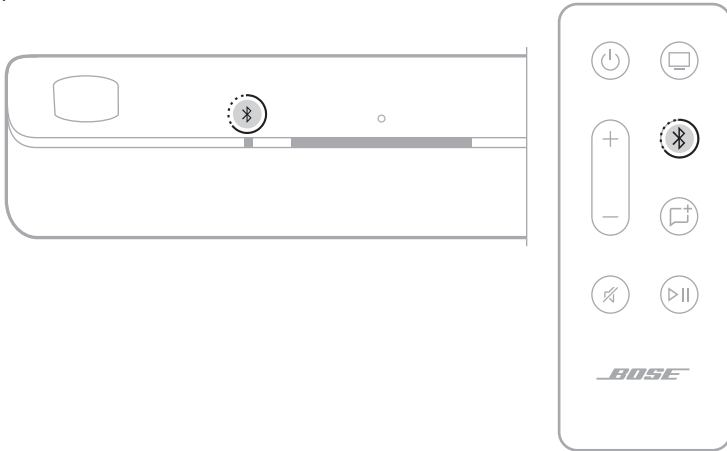

2. Put your speaker or headphones in *Bluetooth* pairing mode. Depending on your product, this could involve pressing and holding the *Bluetooth* button or sliding and holding the *Power/Bluetooth* switch to the right until the status light blinks blue, for example.

NOTE: For specific instructions, refer to your speaker or headphones owner's guide.

The soundbar connects to your speaker or headphones, and you hear the same audio through both devices.

NOTES:

- It could take up to 30 seconds to connect.
- Make sure that the product you're connecting is powered on, within 30 ft (9 m) of the soundbar, and ready to connect to another device. For more information, refer to your product owner's guide.
- You can connect only one product at a time to the soundbar.

RECONNECT A BOSE SOUNDLINK *BLUETOOTH* SPEAKER OR BOSE HEADPHONES

Use the Bose音乐 app to reconnect the soundbar to a previously-connected compatible Bose product.

For more information, visit: support.bose.com/UltraSBCGrouping

NOTE: The soundbar must be within range (30 ft or 9 m) and powered on.

UPDATE THE SOUNDBAR

The soundbar updates automatically when connected to the Bose音乐 app and your Wi-Fi network.

REPLACE THE REMOTE BATTERY



Do not ingest battery, chemical burn hazard. The remote control supplied with this product contains a coin/button cell battery. If the coin/button cell battery is swallowed, it can cause severe internal burns in just 2 hours and can lead to death. Keep new and used batteries away from children. If the battery compartment does not close securely, stop using the remote control and keep it away from children. If you think batteries might have been swallowed or placed inside any part of the body, seek immediate medical attention. To avoid risk of explosion, fire or chemical burn, use caution in replacing the battery and replace only with an agency approved (e.g., UL) CR2032 or DL2032 3-volt lithium battery. Properly and promptly dispose of used batteries. Do not recharge, disassemble, heat above 212° F (100° C) or incinerate.

1. Using a coin, turn the battery compartment cover left (counter-clockwise) and remove the cover.

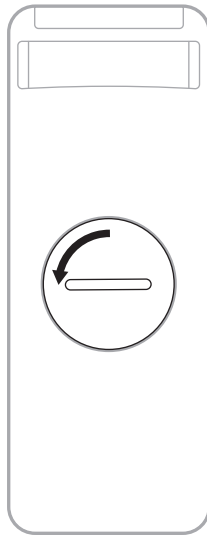

2. Insert the new battery flat side up, with the + symbol facing up.

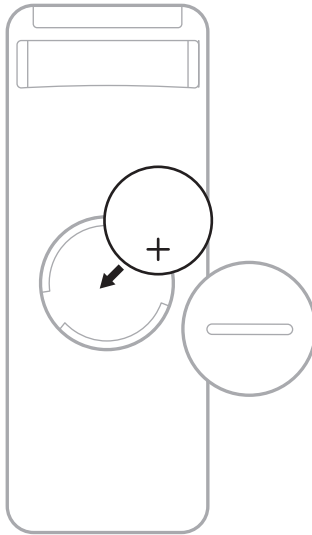

NOTE: Use only an agency approved (e.g., UL) CR2032 or DL2032 3-volt lithium battery.

3. Reset the cover and turn it right (clockwise) to lock in place. The cover is completely closed when the slot is vertical.

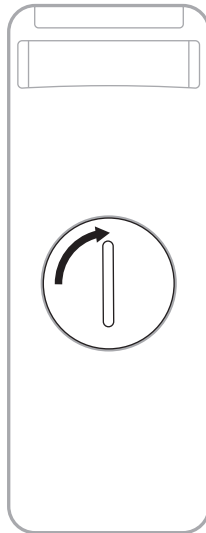

CLEAN THE SOUNDBAR

Wipe the outside surfaces of the soundbar with a soft, dry cloth.

CAUTIONS:

- Do NOT allow liquids to spill onto the soundbar or into any openings.
- Do NOT blow air into the up-firing speakers or soundbar.
- Do NOT use a vacuum to clean the up-firing speakers or soundbar.
- Do NOT use any sprays near the up-firing speakers or soundbar.
- Do NOT use any solvents, chemicals, or cleaning solutions containing alcohol, ammonia, or abrasives.
- Do NOT allow objects to drop into any openings.

REPLACEMENT PARTS AND ACCESSORIES

Replacement parts and accessories can be ordered through Bose customer service.

Visit: support.Bose.com/UltraSBC

LIMITED WARRANTY

The soundbar is covered by a limited warranty. Visit our website at worldwide.Bose.com/Warranty for details of the limited warranty.

To register your product, visit worldwide.Bose.com/ProductRegistration for instructions. Failure to register will not affect your limited warranty rights.

TRY THESE SOLUTIONS FIRST

If you experience problems with the soundbar:

- Make sure the soundbar is connected to a live AC (mains) outlet.
- Secure all cables.
- Check the state of the soundbar (see page 25).
- Download the Bose音乐 app and run available software updates.
- Place the soundbar according to the placement guidelines (see page 10).
- Move the soundbar within the recommended range of your mobile device for proper operation.
- Make sure the soundbar is at least 1 – 3 ft (0.3 – 0.9 m) away from wireless equipment.
- Check that any Wi-Fi access points are placed up to 8 – 10 ft (2.4 – 3.0 m) away from the soundbar, optional bass module, and optional surround speakers.



OTHER SOLUTIONS

If you could not resolve your issue, see the table below to identify symptoms and solutions to common problems. You can also access troubleshooting articles, videos, and other resources at: support.Bose.com/UltraSBC

If you are unable to resolve your issue, contact Bose customer service.

Visit: worldwide.Bose.com/contact

SYMPTOM	SOLUTION
No HDMI eARC port on your TV	Use your TV's HDMI ARC port. If your TV doesn't have an HDMI ARC port, use the optical cable to connect the soundbar to your TV.
No HDMI eARC, HDMI ARC, or optical port on your TV	If your TV is connected to a cable or satellite box, connect the HDMI cable from the soundbar to the cable or satellite box. Connect to your TV using an audio converter and separate audio cable, such as a coaxial, 3.5 mm or analog audio cable (not provided). The type of converter and cable you need depends on the audio output ports available on your TV.
Soundbar doesn't power on	Plug the power cord into a different AC (mains) outlet. Use the remote control to power on the soundbar (see page 16). Unplug the power cords for the soundbar and optional bass module or surround speakers, wait 30 seconds, and plug them firmly into a live AC (mains) outlet.

SYMPTOM	SOLUTION
Soundbar doesn't power off	The soundbar may be in network standby mode. On the remote, press the Power button  to wake the soundbar. Press  again to power off the soundbar.
Audio isn't playing in Dolby Atmos	<p>Make sure the soundbar is connected to your TV's HDMI eARC or ARC port.</p> <p>Check the Bose音乐 app Now Playing screen to make sure the audio is streaming in Dolby Atmos. If it's not streaming in Dolby Atmos, make sure the advanced audio settings of your TV is allowing Dolby Atmos to pass through to the soundbar. Refer to your TV owner's guide.</p> <p>Check that the content is available in Dolby Atmos.</p> <p>Check that the streaming or cable service supports the use of Dolby Atmos.</p>
Remote is inconsistent or doesn't work	<p>Replace the battery (see page 35).</p> <p>Make sure the remote is within operating range (20 ft or 6 m) of the soundbar.</p> <p>Make sure there are no obstructions between the remote and the soundbar.</p>
Bose音乐 app doesn't work on mobile device	<p>Make sure your mobile device is compatible with the Bose音乐 app and meets minimum system requirements. For more information, refer to the app store on your mobile device.</p> <p>Uninstall the Bose音乐 app on your mobile device then reinstall the app (see page 13).</p>
Soundbar isn't visible to add to another Bose account	<p>Make sure sharing is enabled on your soundbar using the Bose音乐 app.</p> <p>Make sure the soundbar and your mobile device are connected to the same Wi-Fi network.</p>
Soundbar and source don't power on/off simultaneously	Press the Power button  to power on/off the source.

SYMPTOM	SOLUTION
<p>Intermittent or no audio from soundbar</p>	<p>Make sure that the soundbar's HDMI cable is inserted into a port on your TV labeled HDMI eARC (Enhanced Audio Return Channel), not a standard HDMI port. If your TV doesn't have an HDMI eARC port, connect to the HDMI ARC port. If your TV doesn't have an ARC port, connect to the soundbar using the optical cable (see page 47).</p> <p>If the soundbar is connected to your TV's HDMI eARC (or ARC) port, make sure that Consumer Electronics Control (CEC) is enabled in your TV system menu. Your TV may refer to CEC by a different name. Refer to your TV owner's guide.</p> <p>If the soundbar is connected to your TV's optical port, make sure the optical cable is inserted into a port on your TV labeled Output or OUT, not Input or IN.</p> <p>Unplug the power cords for the soundbar and optional bass module or surround speakers, wait 30 seconds, and plug them firmly into a live AC (mains) outlet.</p> <p>Adjust the Advanced CEC setting in the Bose音乐 app. You can access this option from the Settings menu. For more information, visit: support.Bose.com/UltraSBC_CEC</p> <p>Increase the volume on the soundbar (see page 19) or your mobile device.</p> <p>If the left end of the light bar is glowing solid white, the soundbar is muted. Press the Mute button  to unmute the soundbar.</p> <p>Make sure your mobile device isn't muted.</p> <p>Make sure you're using a compatible <i>Bluetooth</i> mobile device.</p> <p>Restart your mobile device.</p> <p>Restart your audio source.</p> <p>Switch to a different source (see page 18).</p> <p>Play audio from a different application or music service.</p> <p>If the audio is from a Wi-Fi source, reset the router.</p> <p>Restart your TV.</p> <p>Check the TV audio settings. Refer to your TV owner's guide.</p> <p>Update the TV software. Refer to your TV owner's guide.</p> <p>Disconnect the HDMI cable from your TV's HDMI eARC (or ARC) port and reconnect it.</p>

SYMPTOM	SOLUTION
<p>Soundbar doesn't connect to bass module or surround speakers</p>	<p>Refer to your bass module or surround speakers owner's guide for troubleshooting (see page 28).</p> <p>Make sure your bass module or surround speakers are compatible with the soundbar (see page 28).</p> <p>Unplug the power cords for the soundbar and optional bass module or surround speakers, wait 30 seconds, and firmly plug them into the AC (mains) outlet.</p> <p>Connect the bass module to the soundbar using a 3.5 mm audio cable (see page 30).</p>
<p>No audio from bass module or surround speakers</p>	<p>Make sure your bass module or surround speakers are compatible with the soundbar (see page 28).</p> <p>Make sure the software is current in the Bose音乐 app.</p> <p>Adjust the bass level using the Bose音乐 app (see page 21).</p> <p>Switch to a different source (see page 18).</p>
<p>Sound is coming from TV speaker</p>	<p>Turn off your TV speakers. Refer to your TV owner's guide.</p> <p>Make sure that the soundbar's HDMI cable is inserted into a port on your TV labeled HDMI eARC (Enhanced Audio Return Channel), not a standard HDMI port. If your TV doesn't have an HDMI eARC port, connect to the HDMI ARC port. If your TV doesn't have an ARC port, connect to the soundbar using the optical cable (see page 47).</p> <p>Disconnect the HDMI cable from your TV's HDMI eARC (or ARC) port and reconnect it.</p> <p>Unplug the power cords for the soundbar and optional bass module or surround speakers, wait 30 seconds, and firmly plug them into the AC (mains) outlet.</p> <p>Decrease your TV volume to its lowest setting.</p> <p>If the soundbar is connected to your TV's HDMI eARC (or ARC) port, make sure that Consumer Electronics Control (CEC) is enabled in your TV system menu. Your TV may refer to CEC by a different name. Refer to your TV owner's guide.</p> <p>Adjust the Advanced CEC setting in the Bose音乐 app. You can access this option from the Settings menu. For more information, visit: support.Bose.com/UltraSBC_CEC</p>
<p>Poor or distorted audio</p>	<p>Test different sources if available.</p> <p>Make sure that your TV can output surround sound audio. Refer to your TV owner's guide.</p> <p>If the audio is being played from another device, reduce the volume of that device.</p> <p>Adjust the bass level using the Bose音乐 app (see page 21).</p> <p>Power off your TV speakers. Refer to your TV owner's guide.</p> <p>Check for sound (see page 48).</p> <p>Run ADAPTiQ audio calibration (see page 15).</p>

SYMPTOM	SOLUTION
Soundbar doesn't play audio from the correct source or selects the incorrect source after a delay	<p>Check the Advanced CEC setting in the Bose音乐 app. You can access this option from the Settings menu. For more information, visit: support.bose.com/UltraSBC_CEC</p> <p>Disable CEC on your source. Refer to the source owner's guide.</p>
Soundbar doesn't connect to Wi-Fi network	<p>In the Bose音乐 app, select the correct network name, and enter the network password (case-sensitive).</p> <p>Make sure the soundbar and your mobile device are connected to the same Wi-Fi network.</p> <p>If your network information has changed, see page 14.</p> <p>Enable Wi-Fi on the mobile device you are using for setup.</p> <p>Close other open applications on your mobile device.</p> <p>Restart your mobile device and router.</p> <p>If your router supports both 2.4 GHz and 5G Hz bands, make sure both the device (mobile or computer) and soundbar are connecting to the same band.</p> <p>NOTE: Give each band a unique name to make sure you're connecting to the correct band.</p> <p>Reset the router.</p> <p>Unplug the power cords for the soundbar and optional bass module or surround speakers, wait 30 seconds, and firmly plug them into the AC (mains) outlet. Uninstall the Bose音乐 app on your mobile device, reinstall the app, and restart setup.</p> <p>If connecting to a different network and the app doesn't prompt you for setup, go to the main screen and add the soundbar.</p>
Soundbar doesn't connect with Bluetooth device	<p>On your mobile device, turn the <i>Bluetooth</i> feature off and then on. Delete the soundbar from the <i>Bluetooth</i> list. Connect again (see page 23).</p> <p>Connect a different mobile device (see page 24).</p> <p>Make sure you're using a compatible <i>Bluetooth</i> mobile device. Visit: support.bose.com/UltraSBC_BT</p> <p>Delete the soundbar from your mobile device <i>Bluetooth</i> list. Connect again (see page 23).</p> <p>Clear the soundbar device list (see page 24). Connect again (see page 23).</p>

SYMPTOM	SOLUTION
Soundbar doesn't stream audio using AirPlay	<p>Make sure your soundbar is powered on and in range (see page 17).</p> <p>Make sure your Apple device and your soundbar are connected to the same Wi-Fi network.</p> <p>Update your Apple device.</p> <p>Make sure the soundbar is up-to-date (see page 35).</p> <p>If you can't find the AirPlay icon  in the music app you are streaming from, stream audio from the Control Center (see page 22).</p> <p>For additional support, visit: https://www.apple.com/airplay</p>
Soundbar doesn't connect to a Bose SoundLink Bluetooth speaker or Bose headphones	<p>Make sure that your speaker or headphones are powered on, within 30 ft (9 m) of the soundbar, and ready to connect to another device. For more information, refer to your product owner's guide.</p>
Soundbar doesn't reconnect to a previously-connected Bose SoundLink Bluetooth speaker or Bose headphone	<p>Connect using the Bose音乐 app (see page 32).</p>
Poor audio quality from a connected Bose SoundLink Bluetooth speaker or Bose headphones	<p>If your router supports both 2.4 GHz and 5 GHz bands, and the soundbar is connected to a 2.4 GHz frequency, connect to the 5 GHz frequency.</p> <p>Not all Bose SoundLink <i>Bluetooth</i> speakers can play audio in perfect sync when connected to the soundbar. To check if your product is compatible, visit: support.bose.com/Groups</p> <p>Make sure Sync with Group is enabled in the Bose音乐 app (see page 13). You can access this option from the Settings menu.</p> <p>Install any available software updates for your speaker or headphones. To check for updates, open the appropriate Bose app for your product on your mobile device.</p>

RESTORE THE SOUNDBAR

Restoring the factory settings clears all source, volume, network, and ADAPTiQ audio calibration settings from the soundbar and returns the soundbar to its default settings.

1. On the Bose音乐 app, remove the soundbar from your Bose account.
2. On the remote, press and hold the Volume down button — and Play/Pause button ▶|| for 5 seconds until the light bar pulses white twice then fades to black.

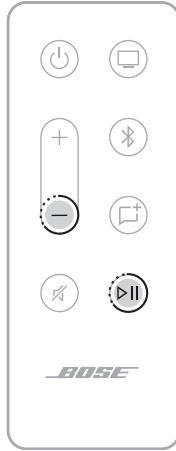

The soundbar reboots. When the reset is complete, the light bar glows solid amber.

3. To restore the soundbar's network and audio settings:
 - a. Launch the Bose音乐 app on your mobile device and add the soundbar to your network (see "Add the soundbar to an existing account" on page 14).
 - b. Run ADAPTiQ audio calibration using the Bose音乐 app (see page 15).

CONNECTION OPTIONS

Connect the soundbar to your TV using one of the following connection options:

- **Option 1 (preferred):** HDMI eARC (Enhanced Audio Return Channel) or ARC
- **Option 2:** Optical

NOTES:

- To deliver the Dolby Atmos surround-sound experience, connect the soundbar to the HDMI eARC or ARC port on your TV (see page 46). If your TV doesn't have an eARC or ARC port, you can connect the optical cable to the optical port to receive spacious and life-like sound (see page 47).
- To use your TV remote to control the power, volume, and mute functions of the soundbar, the soundbar must be connected to the HDMI eARC or ARC port on your TV.

1. On the back of your TV, locate the **HDMI IN** and **Audio OUT** (optical) ports.

NOTE: Your TV port panel may not appear as shown. Look for the shape of the port.

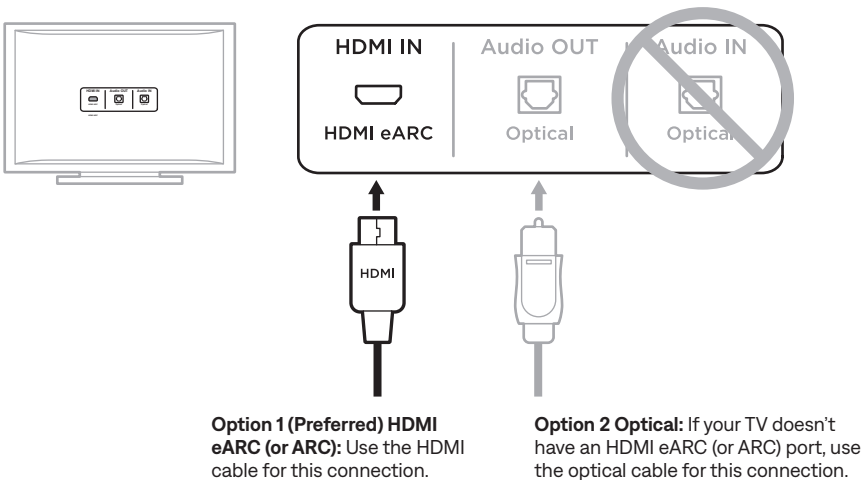

2. Choose an audio cable.

CONNECT THE SOUNDBAR TO YOUR TV

After choosing an audio cable, connect the soundbar to your TV.

Option 1 (preferred): HDMI eARC or ARC

1. Insert one end of the HDMI cable into your TV's **HDMI eARC** or **ARC** port.
2. Insert the other end of the cable into the **HDMI (eARC)** port on the soundbar.



Option 2: Optical

If your TV doesn't have an HDMI eARC (or ARC) port, use the optical cable to connect the soundbar to your TV.

1. Remove the protective cap from both ends of the optical cable.

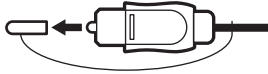

CAUTION: Inserting the plug with the cap attached can damage the plug and/or the port.

2. Insert one end of the optical cable into your TV's **Optical OUT** port.

CAUTION: Inserting the plug with the wrong orientation can damage the plug and/or the port.

3. Hold the plug at the other end of the optical cable.
4. Align the plug with the soundbar's **OPTICAL IN** port, and insert the plug carefully.

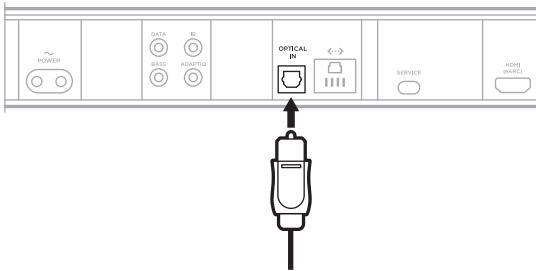

NOTE: The port has a hinged door that swings inward when inserting the plug.

5. Firmly push the plug into the port until you hear or feel a click.



CHECK FOR SOUND

1. Power on your TV using your TV remote.
2. In the audio section of your TV's menu, turn off your TV speakers.

NOTE: Refer to your TV owner's guide for more information.

3. If you are using a cable/satellite box or other secondary source:
 - a. Power on this source.
 - b. Select the appropriate TV input.
4. Power on the soundbar (see page 17).

You hear sound coming from the soundbar.

5. On the soundbar remote, press the Mute button .

You don't hear sound coming from the TV speakers or soundbar.

NOTE: If you hear sound coming from your TV after your soundbar is muted, see "Sound is coming from TV speaker" on page 41.

请阅读并保留所有安全和使用说明。

重要安全说明

请阅读这些说明。

请仅用干布进行清洁。

请勿堵塞任何通风口。请按照制造商的说明安装。

只能使用制造商指定的附件/配件。

任何维修事宜均请向合格的人员咨询。如果设备有任何损坏，均需进行维修，例如电源线或插头受损、液体溅入或物体落入设备内、设备受雨淋或受潮、不能正常工作或跌落。

警告/小心

· 为避免意外吞食，产品的存放位置应远离儿童和宠物。产品中包含电池，如果吞食会造成危险。如果吞食，需立即就医。不使用时，请将产品存放在远离儿童和宠物的地方。



此符号表示产品外壳内存在未绝缘的危险电压，可能会造成触电危险。



此符号表示产品指南中提供了重要的操作和维护说明。



请勿吞咽电池，存在化学灼伤危险。此产品提供的遥控器中包含一个纽扣式电池。如吞入纽扣式电池，会在 2 小时内造成严重体内灼伤，并可能导致死亡。不要让儿童接触新的和用过的电池。如果电池仓没有关紧，请停止使用遥控器并且不要让儿童接触。如您认为电池可能已被吞入或被塞入体内的任何部位，请立即就医。为了避免爆炸、火灾或化学灼伤，请小心替换电池，只能使用有关机构认可的（例如，UL）CR2032 或 DL2032 3 伏锂电池。正确并及时处理用过的电池。请勿对其进行充电、拆解，也不要加热到 100°C 以上或焚化。



包含小部件，可能会导致窒息。不适合 3 岁以下的儿童使用。



本产品含有磁性材料。关于是否会影响可植入医疗设备的情况，请咨询医生。



本产品为钢化玻璃表面。务必谨慎，避免撞击。如果发生破裂，请在处理碎玻璃时多加小心。

- 为了减少火灾或电击危险，请勿使本产品暴露在雨中，被液体淋溅、喷洒，或暴露在潮湿环境中，也不得将装有液体的物体（如花瓶等）置于本产品上或本产品附近。
- 请将本产品放置到远离火源和热源的地方。请勿将明火火源（如点燃的蜡烛）置于本产品上或靠近本产品。
- 未经授权切勿改装本产品。
- 请勿将本产品与逆变器配合使用。
- 请勿在汽车或船舶上使用本产品。
- 如果将电源插头或设备耦合器作为断路设备，那么此类断路设备应当保持可随时恢复工作的状态。
- 只能使用以下硬件安装本产品：**Bose** 条形音箱壁挂架。
- 放置产品时，请确保它没有阻塞电视或显示器上的任何通风孔。请参阅电视或显示器随附的用户指南，并按照制造商的说明进行安装。
- 由于有通风需求，**Bose** 不推荐将本产品放置在有限的空间中，比如墙洞或封闭式橱柜。
- 请勿放置或安装在任何热源旁，例如壁炉、暖气片、热调节装置、火炉或可产生热量的其他设备（包括扩音器）。
- 请勿让儿童接触电池。
- 如果处理不当，电池可能导致着火或化学灼伤。请勿对其进行充电、拆解、加热或焚化。
- 此产品随附的电池如果处理不当、更换不当或更换为不正确的类型，可能存在起火、爆炸或化学灼伤危险。

低功率射頻器材技術規範： 取得審驗證明之低功率射頻器材，非經核准，公司、商號或使用者均不得擅自變更頻率、加大功率或變更原設計之特性及功能。低功率射頻器材之使用不得影響飛航安全及干擾合法通信；經發現有干擾現象時，應立即停用，並改善至無干擾時方得繼續使用。前述合法通信，指依電信管理法規定作業之無線電通信。低功率射頻器材須忍受合法通信或工業、科學及醫療用電波輻射性電機設備之干擾。

中国危险物质限用表

有毒或有害物质或元素的名称及成分						
零件名称	有毒或有害物质和元素					
	铅 (Pb)	汞 (Hg)	镉 (Cd)	六价铬 (CR(VI))	多溴化联苯 (PBB)	多溴二苯醚 (PBDE)
印刷电路板	X	○	○	○	○	○
金属零件	X	○	○	○	○	○
塑料零件	○	○	○	○	○	○
扬声器	X	○	○	○	○	○
线缆	X	○	○	○	○	○
此表格符合 SJ/T 11364 条款。						
○：表示此零件中所有同类物质包含的有毒或有害物质低于 GB/T 26572 中的限定要求。						
X：表示此零件使用的同类物质中至少有一种包含的有毒或有害物质高于 GB/T 26572 中的限定要求。						

生产日期：序列号中第八位数字表示生产年份；“3”表示 2013 年或 2023 年。

中国进口商：Bose 电子（上海）有限公司，上海市闵行区顾戴路 2337 号丰树商业城塔楼 D 第 6 层（邮编：201100）

输入额定值：100 - 240V ~ 50/60Hz, 65W

CMII ID 位于条形音箱背面的产品标签上。

许可披露：要查看作为 Bose Ultra Soundbar 产品的组件随附的第三方软件包的许可披露：

1. 按住遥控器上的播放/暂停按钮 ▷|| 和音量上调按钮 + 5 秒。
2. 将一根 USB 线缆连接到条形音箱背面的 SERVICE（服务）连接器。
3. 将连接线的另一端连接到计算机。
4. 在计算机的浏览器窗口中输入 <http://203.0.113.1/opensource> 即可显示 EULA 和许可披露。

此产品的 **Bose 使用条款** 详见：worldwide.Bose.com/termsfuse

本产品由 Bose 提供有限质保，可查看：worldwide.Bose.com/Warranty

Apple、Apple 徽标、Apple Music 以及 AirPlay 是 Apple Inc. 在美国和其他国家注册的商标。App Store 是 Apple Inc. 的服务标志。

使用“Apple 专用”标记表示此附件的设计专门用来与标记中认定的技术配合使用，并且通过了开发商的认证，符合 Apple 的性能标准。

Bluetooth® 文字标记和徽标是由 Bluetooth SIG, Inc. 所拥有的注册商标，Bose Corporation 根据许可规定使用上述标记。

 Dolby、Dolby Atmos 和双 D 符号是 Dolby Laboratories Licensing Corporation 的商标。经 Dolby Laboratories 许可制造。保密未公开的作品。版权所有 © 2012-2021 Dolby Laboratories。保留所有权利。

 HDMI、HDMI High-Definition Multimedia Interface、HDMI 商业外观和 HDMI 徽标是 HDMI Licensing Administrator, Inc. 的商标或注册商标。

此产品受 Microsoft 特定知识产权的保护。未经 Microsoft 许可，禁止在本产品范围外使用或传播此技术。

QuickSet 是 Universal Electronics Inc. 在美国和其他国家/地区的注册商标。© UEI 2000-2023

Wi-Fi 是 Wi-Fi Alliance® 的注册商标。

ADAPTiQ、Bose、QuietComfort、SimpleSync 和 SoundLink Revolve 是 Bose Corporation 的商标。| Bose Corporation 总部：1-877-230-5639 | ©2023 Bose Corporation. 未经事先书面许可，不得复制、修改、发行或以其他方式使用本资料的任何部分。

请填写以下内容，留作记录

序列号和型号位于条形音箱的背面。

序列号： _____
型号： 441451

请保留您的收据。现在是您注册 Bose 产品的好机会。您可以访问 worldwide.Bose.com/ProductRegistration 轻松完成此操作。

装箱单

内件.....	8
---------	---

DOLBY ATMOS® 技术	9
------------------------------	---

条形音箱放置

建议.....	10
---------	----

墙式安装条形音箱.....	11
---------------	----

调整音频以符合壁挂要求.....	11
------------------	----

设置条形音箱

将条形音箱连接到电源.....	12
-----------------	----

网络待机.....	12
-----------	----

BOSE音乐应用设置

下载 Bose音乐应用.....	13
------------------	----

已有 BOSE音乐应用用户

将条形音箱添加至已有帐户.....	14
-------------------	----

连接到不同的 Wi-Fi® 网络.....	14
-----------------------	----

ADAPTIQ 音频校准

运行 ADAPTIQ 音频校准.....	15
----------------------	----

条形音箱控件

遥控器功能	16
打开/关闭电源	17
自动唤醒（仅限光纤连接）	17
音频源	18
媒体播放和音量	19
AI 对话模式	20
条形音箱控制功能	21
调整音量	21

使用 AIRPLAY 流传输音频

从“控制中心”流传输音频	22
从应用流传输音频	22

BLUETOOTH® 连接

连接移动设备	23
断开移动设备	24
重新连接移动设备	24
连接其他移动设备	24
清空条形音箱设备列表	24

条形音箱状态

Wi-Fi 状态	25
Bluetooth 状态	25
媒体播放和音量状态	26
更新和错误状态	26

高级功能

禁用/启用 Wi-Fi 功能	27
----------------------	----

连接 BOSE 产品

连接附件 (可选)	28
使用 Bose 音乐应用连接 (首选)	28
使用遥控器连接	29
使用音频连接线连接 Bose 低音箱	30
使用 SimpleSync 技术连接 Bose SoundLink Bluetooth 扬声器或 Bose 耳机	31
优势	31
兼容产品	31
使用 Bose 音乐应用连接	32
使用产品控件连接	33
重新连接 Bose SoundLink Bluetooth 扬声器或 Bose 耳机	34

维护与保养

更新条形音箱	35
更换遥控器电池	35
清洁条形音箱	37
更换零件和配件	37
有限质保	37

故障排除

首先尝试这些解决方案	38
其他解决方案	38
恢复条形音箱	44

附录：设置参考

连接选项	45
将条形音箱连接到电视	46
选项 1 (优先)：HDMI eARC 或 ARC	46
选项 2：光纤	47
检查声音效果	48

内件

请确认包装箱中内含以下部件：



Bose Ultra Soundbar



遥控器（含电池）

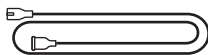

电源线 *

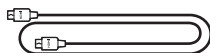

HDMI 连接线

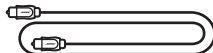

光缆

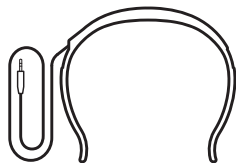

ADAPTIC 耳机

* 可能随附多条电源线。请选择适用于您所在地区的电源线。

注意：如果产品部分损坏，请勿使用。请访问：support.Bose.com/UltraSBC 了解故障排除文章、视频以及产品维修或更换信息。

Bose Ultra Soundbar 支持 Dolby Atmos® 技术。条形音箱使用向上扬声器和侧面扬声器来提供全方向的高音质，实现一流、完全包围的沉浸式环绕声体验。

注意：要使用 Dolby Atmos 技术，您的电视和播放内容都必须支持 Dolby Atmos。

提示：要获得 Dolby Atmos 环绕声体验，必须将条形音箱连接到电视上的 HDMI eARC 或 ARC 端口（请参见第 46 页）。如果电视上没有 eARC 端口或 ARC 端口，可以将光缆连接到光纤端口，即可获得身临其境般的逼真体验（请参见第 47 页）。

建议

- 将条形音箱放在电视机下方和前面（最佳），或放在电视上方，使条形音箱前侧朝向房间。
- 为获得最佳音质，请确保条形音箱顶部的向上扬声器和条形音箱侧面的侧面扬声器没有被遮挡。
- 将条形音箱安装在墙壁上时，请确保条形音箱的顶部距离电视至少有 10 cm 的距离。
- 如果将条形音箱放在架子或电视架上，一定要使条形音箱前侧尽量靠近架子或支架前沿以获得最佳音质。
- 将条形音箱放于金属柜之外并远离金属柜、其他音频/视频组件和直接热源。
- 将条形音箱放在橡胶底座上并置于稳定的水平表面。为保证适当支撑，两个支脚都必须靠在表面上。振动会导致条形音箱移动，尤其在光滑表面（大理石、玻璃或高度抛光的木材）上，这种情况特别突出。
- 条形音箱后侧距离任何其他表面至少要有 1 cm 的距离。堵塞端口会影响音质。
- 确保附近有交流（市电）插座。
- 为了避免无线干扰，应使其他无线设备远离条形音箱至少 0.3 - 0.9 m。
- 为避免无线干扰，某些 Wi-Fi 接入点可能需要放在距离条形音箱、选配的低音箱和选配的环境扬声器 2.4 - 3.0 m 以外的地方。
- 为了获得最佳音质，请勿将条形音箱放置于封闭式橱柜或斜放在角落。
- 请勿在条形音箱上放置任何物品。

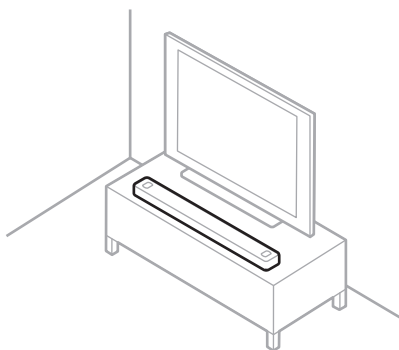

小心： 在使用时请勿将条形音箱正面、背面或顶部朝下。

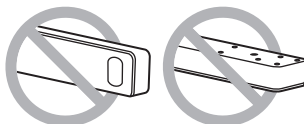

墙式安装条形音箱

您可以在墙壁上安装条形音箱。要购买 Bose 条形音箱壁挂架，请联系授权的 Bose 经销商。

请访问：support.Bose.com/UltraSBC

注意：请确保条形音箱的顶部距离电视至少有 10 cm 的距离。

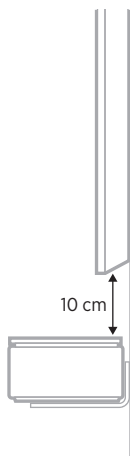

小心：不要使用任何其他硬件安装条形音箱。

调整音频以符合壁挂要求

安装条形音箱后，请务必运行 ADAPTiQ（请参见第 15 页）。

注意：从墙上取下条形音箱时，请再次运行 ADAPTiQ。

将条形音箱连接到电源

1. 将电源线连接到条形音箱背面的 **POWER** 端口。
2. 将电源线的另一端插入交流（市电）电源插座。

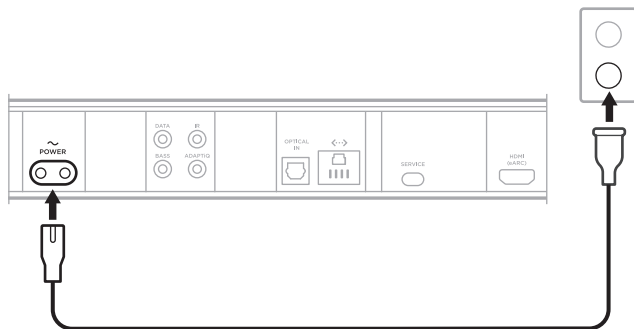

条形音箱电源随即打开，灯柱呈琥珀色亮起。

3. 下载并使用 **Bose音乐应用**将条形音箱连接到电视。

网络待机

当音频停止 20 分钟后，条形音箱将切换至网络待机状态。

要从网络待机状态唤醒条形音箱：

- 在遥控器上，按下“电源” \odot 按钮、音频源按钮（请见第 18 页）或播放/暂停按钮 $\triangleright \parallel$ （请见第 16 页）。
- 使用移动设备或 **Bose音乐应用**播放或恢复音频。

注意：您可以使用 **Bose音乐应用**来禁用待机计时器。您可以从“设置”菜单中访问此选项。

您可在任何移动设备（例如智能手机或平板）上通过 **Bose音乐应用** 设置和控制条形音箱。

您可以使用该应用流式传输音乐、添加音乐服务、探索网络广播站、管理条形音箱设置、定义预定，以及获取新功能。

注意：如果您已为其他 **Bose** 产品创建了 **Bose音乐** 帐户，请将条形音箱添加到您的现有帐户（请参见第 14 页）。

下载 BOSE 音乐应用

1. 确保您移动设备上的 *Bluetooth* 和定位服务已启用。
2. 在移动设备上，下载 **Bose音乐** 应用。





3. 请按照应用说明执行操作。

将条形音箱添加至已有帐户

要添加 Bose Ultra Soundbar，请打开 Bose 音乐应用并添加条形音箱。

连接到不同的 WI-FI 网络

如果您的网络名称或密码已更改或者如果您想要更改或添加另一个网络，请连接到不同的网络。

1. 按住遥控器上的“静音”按钮  和“AI 对话模式”按钮 ，直到灯柱呈琥珀色亮起。

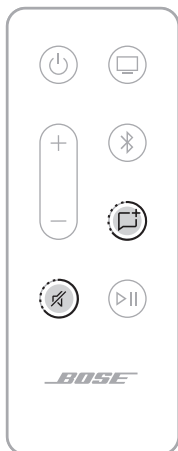

2. 打开移动设备上的 Wi-Fi 设置。
3. 选择 **Bose Ultra Soundbar**。
4. 打开 Bose 音乐应用并根据应用说明操作。

注意：如果应用没有提示您进行设置，请转到主屏幕并添加条形音箱。

使用 Bose音乐应用设置条形音箱后，应用会提示您运行 ADAPTiQ 音频校准以获得最佳音质。ADAPTiQ 音频校准通过在房间中的多个位置进行音频测量来根据您收听区域的音响效果定制系统声音。要运行音频校准，需要让房间安静 10 分钟。

在 ADAPTiQ 音频校准期间，ADAPTiQ 耳机顶部的麦克风（随条形音箱提供）测量房间的声音特性以确定最佳音质。

运行 ADAPTiQ 音频校准

如果您以后再连接选配的低音箱或环绕扬声器、移动了条形音箱或移动了任何家具，请再次运行 ADAPTiQ 音频校准以保证最佳音质。

要运行 ADAPTiQ 音频校准，请使用 Bose音乐应用。您可以从“设置”菜单中访问此选项。

条形音箱控件位于条形音箱顶部和遥控器上。

提示：您还可以使用 Bose 音乐应用控制条形音箱。

遥控器功能

使用遥控器控制条形音箱，选择音频源，并管理 *Bluetooth* 连接。

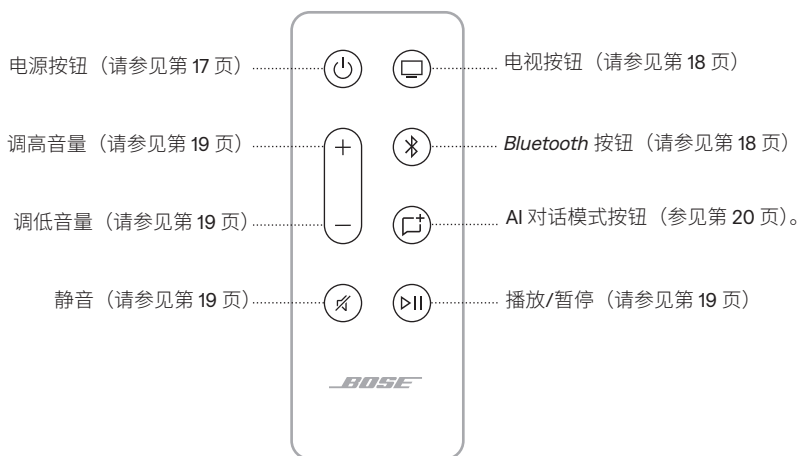

打开/关闭电源

按下遥控器上的“电源”按钮  以打开/关闭条形音箱。

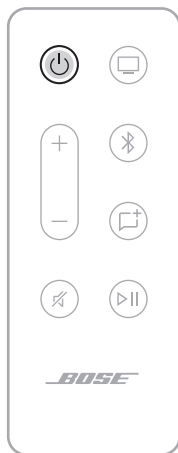

注意：将条形音箱插入交流（市电）插座后，条形音箱会自动打开。



自动唤醒（仅限光纤连接）

您可将条形音箱设置为只要收到声音信号便自动打开。

要在自动唤醒与默认电源设置之间切换，请按住  按钮 5-10 秒钟，直至听到提示音且灯柱呈白色光闪烁两次。

提示：您还可以使用 Bose 音乐应用控制自动唤醒。您可以从“设置”菜单中访问此选项。

音频源

按下遥控器上的相应按钮（电视为  按钮，*Bluetooth* 为  按钮）。



提示：您还可以使用 Bose 音乐应用选择音频源。

媒体播放和音量



功能	操作方法
播放/暂停	按下 ▷ 。 注意： <ul style="list-style-type: none"> 将音频暂停后，灯柱中央的两个灯会常亮，直到音频恢复。 无法在电视信号源上播放/暂停音频。
快进	双按 ▷ 。
快退	三按 ▷ 。
调高音量	按下 +。 注意： 要快速提高音量，按住 +。
调低音量	按下 -。 注意： 要快速降低音量，按住 -。
静音/取消静音	按下 𠄎。 将音频静音后，灯柱的左端会常亮，直到音频恢复。 提示： 您还可以按下 + 以取消音频静音。

AI 对话模式

AI 对话模式通过在检测到对话时自动调整系统的音频平衡提高电影、电视节目和播客中对话及人声的清晰度。

按下遥控器上的“AI 对话模式”按钮 ，可在“AI 对话模式”和默认音频设置之间切换。



注意：AI 对话模式默认为禁用。

“AI 对话模式”启用时，灯柱闪烁白色光，然后渐变成黑色光（请参见第 26 页）。

注意：当您启用“AI 对话模式”时，即使您切换音频源或关闭条形音箱电源并重新打开，它也会保持启用状态。

条形音箱控制功能

可以使用“多功能”按钮 ○ 来控制媒体播放。您可以使用 *Bluetooth* 按钮 † 来管理 *Bluetooth* 连接。

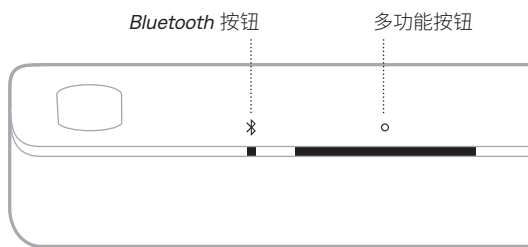

功能	操作方法
选择 <i>Bluetooth</i> 来源	按下 †。
连接移动设备	按住 †，直到灯柱闪烁蓝色光。
清空条形音箱设备列表	按住 †10 秒，直到灯柱跳动白色光两次然后渐变为黑色光。
播放/暂停	按下 ○。
快进	双按 ○。
跳回	三按 ○。

调整音量

要调整低音、高音、中置声道、高置声道和环绕声道，请使用 *Bose* 音乐应用。您可以从“设置”菜单中访问这些选项。

条形音箱能够播放 AirPlay 2 音频，这样您可以快速将 Apple 设备的音频流传输到条形音箱或多个扬声器。

注意：

- 要使用 AirPlay 2，您需要一台运行 iOS 15 或更高版本的 Apple 设备。
- Apple 设备和条形音箱必须连接到同一个 Wi-Fi 网络中。
- 关于 AirPlay 的信息，请访问：<https://www.apple.com/airplay>

从“控制中心”流传输音频

1. 在 Apple 设备上，打开“控制中心”。
2. 点击并按住屏幕右上角的声卡，然后点击 AirPlay 图标 .
3. 选择条形音箱。

从应用流传输音频

1. 打开音乐应用（如 Apple Music）并选择要播放的曲目。
2. 点击 .
3. 选择条形音箱。

连接移动设备

1. 按下条形音箱或遥控器上的 *Bluetooth* 按钮 .

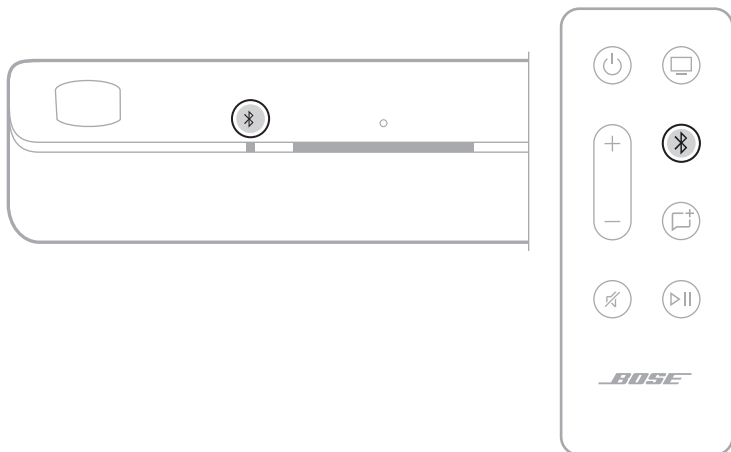

灯柱呈蓝色闪烁。

2. 打开移动设备上的 *Bluetooth* 功能。

注意：*Bluetooth* 菜单通常在“设置”菜单中。

3. 在设备列表中选择条形音箱。

注意：在 Bose 音乐应用中查找您为条形音箱输入的名称。如果没有为条形音箱命名，将显示默认名称。



连接后，您会听到提示音，灯柱常亮，然后变暗。条形音箱名称显示在移动设备列表中。

断开移动设备

使用 Bose 音乐应用以断开移动设备。

提示：您也可在移动设备上使用 *Bluetooth* 设置。禁用 *Bluetooth* 后，所有其他设备连接都将断开。

重新连接移动设备

按下条形音箱或遥控器上的 *Bluetooth* 按钮 。

条形音箱尝试连接最近连接的设备。

注意：

- 请确保您的移动设备已启用 *Bluetooth*。
- 设备必须在 9 m 的连接范围内且已打开电源。

连接其他移动设备

条形音箱的设备列表最多可以保存八台设备。

注意：一次只能播放一台设备的音频。

1. 按住条形音箱或遥控器上的按钮 ，直到灯柱呈蓝色闪烁。
2. 从移动设备的设备列表中选择条形音箱。

注意：请确保您的移动设备已启用 *Bluetooth*。

清空条形音箱设备列表

1. 按住条形音箱或遥控器上的按钮  10 秒，直到条形音箱发出提示音。

灯柱呈蓝色闪烁。

2. 从设备上的 *Bluetooth* 配对列表中删除条形音箱。

已从配对列表清除所有设备，并且条形音箱已准备好连接新移动设备（请见第 23 页）。

条形音箱正面的 LED 灯柱显示条形音箱状态。

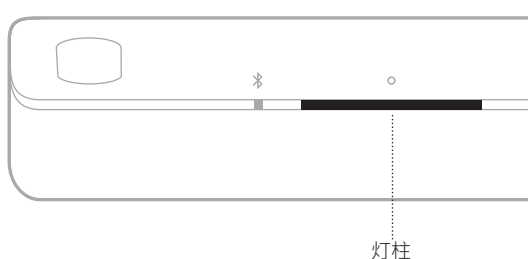

注意：灯柱每次显示所选音频源的一个状态。

WI-FI 状态

显示条形音箱的 Wi-Fi 连接状态。

灯柱活动		系统状态
跳动白色光		正在连接至 Wi-Fi
呈白色常亮，然后变暗		已连接至 Wi-Fi



BLUETOOTH 状态

显示移动设备的 *Bluetooth* 连接状态。

灯柱活动		系统状态
跳动蓝色光		准备连接到移动设备
跳动白色光		正在连接移动设备
呈白色常亮，然后变暗		已连接至移动设备
呈白色闪动两次，然后变暗		清除设备列表







媒体播放和音量状态

控制媒体播放和音量时显示条形音箱状态。

灯柱活动		系统状态
两个中间灯呈常亮白色亮起		暂停
灯柱右端呈白色闪烁		调高音量
灯柱左端呈白色闪烁		调低音量
灯柱左端呈白色常亮		静音
呈白色常亮，然后变暗		AI 对话模式

更新和错误状态

显示软件更新和错误提醒的状态。

灯柱活动		系统状态
琥珀色光常亮		正在设置 Wi-Fi
白色光从右向左滑动		正在下载更新
白色光从左向右滑动		正在更新条形音箱
呈琥珀色光 4 次闪烁		音频源错误 - 参见 Bose Music 应用
呈红色光 4 次闪烁		暂时无法提交请求 - 请稍后重试
呈红色光常亮		错误 - 联系 Bose 客户服务处

禁用/启用 WI-FI 功能

按住遥控器上的“静音”按钮  和 *Bluetooth* 按钮 ，直到灯柱跳动白色光两次然后逐渐变暗。

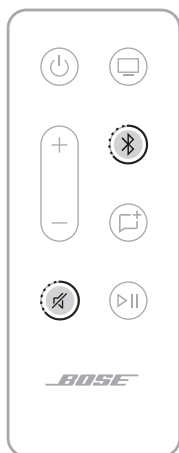

连接附件（可选）

您可将以下任意附件连接到您的条形音箱。有关更多信息，请参阅附件的用户指南。

- **Bose Bass Module 700**: [Bose.com/BM700](https://www.bose.com/BM700)
- **Bose Bass Module 500**: [Bose.com/BM500](https://www.bose.com/BM500)
- **Bose Surround Speakers 700**: [Bose.com/SS700](https://www.bose.com/SS700)
- **Bose Surround Speakers**: [Bose.com/SS](https://www.bose.com/SS)

注意：



- 首选选项是使用 Bose 音乐应用连接您的附件。
- 您最多可以连接两个低音箱。要连接，两者必须是相同的型号并采用无线方式连接。

使用 Bose 音乐应用连接（首选）

1. 将附件连接到电源。有关更多信息，请参阅附件的用户指南。
2. 在 Bose 音乐应用中，选择您的条形音箱。
3. 转到“设置”菜单以添加您的附件。

注意：如果条形音箱无法与低音音箱或环绕扬声器连接，请参见第 41 页。

使用遥控器连接

1. 将附件连接到电源。有关更多信息，请参阅附件的用户指南。
2. 按住遥控器上的 *Bluetooth* 按钮  和调低音量按钮  3 秒钟，直到灯柱呈白色闪烁。

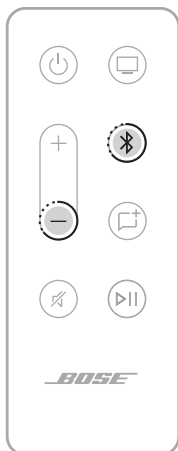

连接后，您会听到附件发出的提示音，然后灯柱逐渐变暗。

注意：如果条形音箱无法与低音音箱或环绕扬声器连接，请参见第 41 页上的“条形音箱无法连接低音箱或环绕扬声器”。

使用音频连接线连接 Bose 低音箱

您可以使用 3.5 mm 音频连接线（未提供）将低音箱连接到条形音箱。

如果您没有 3.5 mm 音频连接线（耳机和移动设备上的常用线缆），请访问 support.bose.com/UltraSBC 购买 4.5 m 连接线。您也可以在当地电器商店购买此连接线。

1. 将 3.5 mm 音频连接线的一端连接至低音箱背面的 **BASS IN** 连接器。
2. 将音频连接线的另一端连接至条形音箱背面的 **BASS** 连接器。

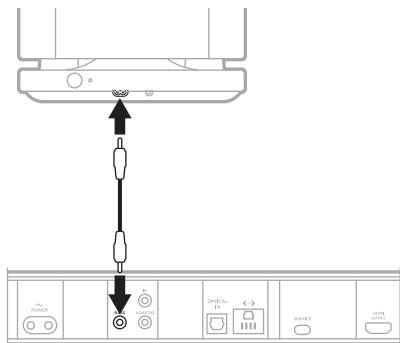

Bose Bass Module 500

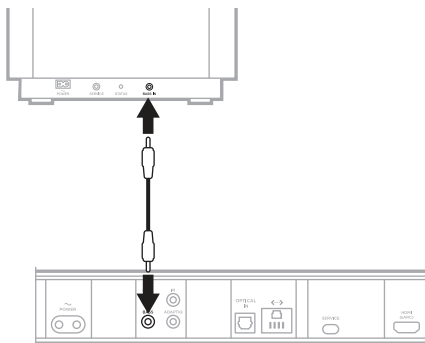

Bose Bass Module 700

3. 检查声音效果（请参见第 48 页）

使用 SIMPLESYNC 技术连接 BOSE SOUNDLINK *BLUETOOTH* 扬声器或 BOSE 耳机

使用 Bose SimpleSync 技术，您可以将某些 Bose SoundLink *Bluetooth* 扬声器或 Bose 耳机连接到条形音箱，以一种新的方式聆听音乐和电影。

优势

- **个人电视聆听体验：**将 Bose 耳机连接到条形音箱，在不干扰他人的情况下聆听电视。使用每个产品上的独立音量控制，在降低条形音箱的音量或使之静音的同时，将耳机的音量保持在自己希望的水平。
- **另一个房间的音频：**通过将您的 Bose SoundLink *Bluetooth* 扬声器连接到条形音箱，即可在两间不同的房间同时收听同一首歌曲。

注意：SimpleSync 技术的 *Bluetooth* 连接范围为 9 m。墙壁和建筑材料可能会影响信号接收。

兼容产品

您可以将大多数 Bose SoundLink *Bluetooth* 扬声器连接到条形音箱以及 Bose 耳机。

受欢迎的兼容产品包括：

- Bose SoundLink Revolve+ *Bluetooth* 扬声器
- Bose SoundLink Mini *Bluetooth* 扬声器
- Bose SoundLink Micro *Bluetooth* 扬声器
- Bose SoundLink Flex *Bluetooth* 扬声器
- Bose Noise Cancelling Headphones 700
- Bose QuietComfort 35 无线耳机
- Bose QuietComfort 45 耳机

将定期添加新产品。如果需要完整列表和更多信息，请访问：
support.bose.com/Groups

使用 Bose 音乐应用连接

要将您的 Bose SoundLink *Bluetooth* 扬声器或 Bose 耳机连接到条形音箱，使用 Bose 音乐应用。有关更多信息，请访问：support.bose.com/UltraSBCGrouping

注意：

- 连接可能需要 30 秒的时间。
- 确保您要连接的产品已通电，距离条形音箱 9 m 以内，并已准备好连接到其他设备。有关更多信息，请参阅产品的用户指南。
- 一次只能将一个产品连接到条形音箱。

使用产品控件连接

1. 在遥控器上，按住 *Bluetooth* 按钮  直到灯柱闪烁蓝色光。

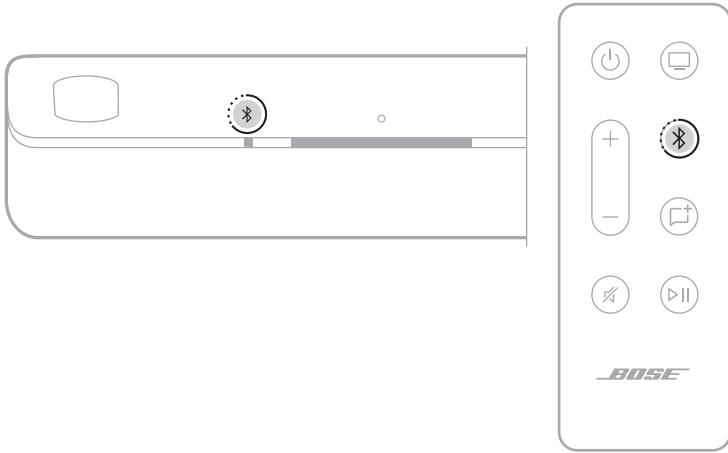

2. 将扬声器或耳机置于 *Bluetooth* 配对模式。根据您的产品，这可能需要按住 *Bluetooth* 按钮或向右滑动并按住电源/*Bluetooth* 开关，直到状态指示灯闪烁蓝光。

注意：有关专用说明，请参阅扬声器或耳机的用户指南。

条形音箱连接到扬声器或耳机，您通过两个设备听到相同的音频。

注意：

- 连接可能需要 30 秒的时间。
- 确保您要连接的产品已通电，距离条形音箱 9 m 以内，并已准备好连接到其他设备。有关更多信息，请参阅产品的用户指南。
- 一次只能将一个产品连接到条形音箱。

重新连接 BOSE SOUNDLINK *BLUETOOTH* 扬声器或 BOSE 耳机

使用 Bose 音乐将条形音箱重新连接到以前连接的兼容的 Bose 产品。

有关更多信息，请访问：support.bose.com/UltraSBCGrouping

注意：条形音箱必须在连接范围 (9 m) 内并已通电。

更新条形音箱

当连接到 Bose 音乐应用和 Wi-Fi 网络时，条形音箱会自动更新。

更换遥控器电池



请勿吞咽电池，存在化学灼伤危险。此产品提供的遥控器中包含一个纽扣式电池。如吞入纽扣式电池，会在 2 小时内造成严重体内灼伤，并可能导致死亡。不要让儿童接触新的和用过的电池。如果电池仓没有关紧，请停止使用遥控器并且不要让儿童接触。如您认为电池可能已被吞入或被塞入体内的任何部位，请立即就医。为了避免爆炸、火灾或化学灼伤，请小心替换电池，只能使用有关机构认可的（例如，UL）CR2032 或 DL2032 3 伏锂电池。正确并及时处理用过的电池。请勿对其进行充电、拆解，也不要加热到 100°C 以上或焚化。

1. 使用硬币向左旋转电池仓门盖（逆时针），将盖取下。

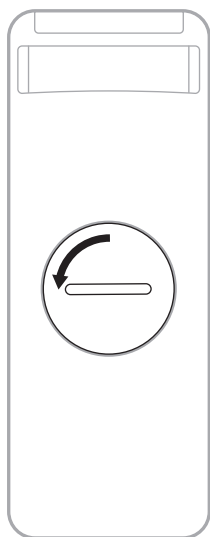

2. 将新电池平面朝上插入，并且 + 标志朝上。

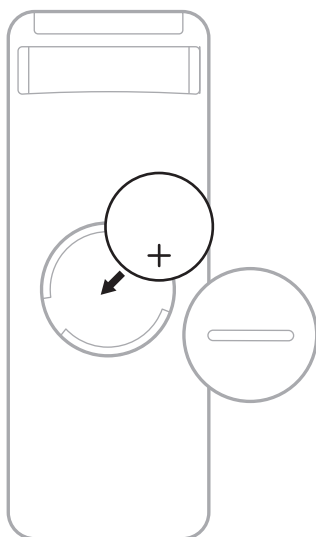

注意：只能使用机构认可的（如 UL）CR2032 或 DL2032 等 3 伏锂电池。

3. 重新装上盖，将其向右旋转（顺时针），直到锁定到位为止。当槽垂直时，盖完全关闭。

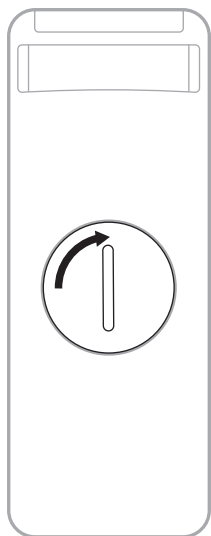

清洁条形音箱

请使用柔软的干布擦拭条形音箱外表面。

小心：

- 切勿让液体溅入条形音箱或任何开口。
- 请勿将空气吹入向上扬声器或条形音箱。
- 请勿使用吸尘器清洁向上扬声器或条形音箱。
- 请勿在向上扬声器或条形音箱附近使用喷雾剂。
- 请勿使用任何溶剂、化学品或含酒精、氨水、研磨剂的清洁剂。
- 请勿让物体落入任何开口中。

更换零件和配件

可通过 Bose 客户服务处订购更换零件或配件。

请访问：support.Bose.com/UltraSBC

有限质保

本条形音箱享有有限质保。有关有限质保的详细信息，请访问我们的网站：worldwide.Bose.com/Warranty。

要注册您的产品，请访问 worldwide.Bose.com/ProductRegistration 以获取说明。未进行注册并不影响您的有限质保权利。

首先尝试这些解决方案

如果条形音箱出现问题：

- 确保条形音箱插入了通电的交流（市电）插座中。
- 接好所有连接线。
- 检查条形音箱的状态（请参见第 25 页）。
- 下载 Bose 音乐应用并运行可用的软件更新。
- 按照放置原则放置条形音箱（请参见第 10 页）。
- 将条形音箱移到移动设备的建议连接范围内，以确保其能够正常工作。
- 请将条形音箱与无线设备保持至少 0.3 – 0.9 m 的距离。
- 检查 Wi-Fi 接入点是否在距离条形音箱、选配的低音箱和选配的环境扬声器 2.4 – 3.0 m 以外的地方。

其他解决方案

若无法解决问题，请参见下表了解常见问题的症状和解决方案。您还可以访问故障排除文章、视频和其他资源，网址为：support.Bose.com/UltraSBC

若仍然无法解决问题，请联系 Bose 客户服务处。

请访问：worldwide.Bose.com/contact

症状	解决方案
电视上无 HDMI eARC 端口	使用电视的 HDMI ARC 端口。 如果您的电视上没有 HDMI ARC 端口，请使用光缆将条形音箱连接到电视。
电视上无 HDMI eARC、HDMI ARC 或光纤端口	如果您的电视与有线或卫星机顶盒相连，请将 HDMI 连接线从条形音箱连接到有线或卫星机顶盒。 使用音频转换器和独立的音频连接线连接电视，例如共轴、3.5 mm 或模拟音频连接线（未提供）。您需要的转换器和连接线的类型取决于您的电视上可以使用的音频输出端口。
条形音箱无法开机	将电源线插入另一个交流（市电）插座中。 使用遥控器开启条形音箱（请参见第 16 页）。 拔出条形音箱和选配低音箱或环境扬声器的电源线，等待 30 秒，然后再将其牢固插入交流（市电）插座中。

症状	解决方案
条形音箱无法关机	条形音箱可能处于网络待机模式。按下遥控器上的“电源”按钮  以唤醒条形音箱。再次按下  以关闭条形音箱。
无法使用 Dolby Atmos 播放音频	<p>确保条形音箱已连接到电视的 HDMI eARC 或 ARC 端口。</p> <p>检查 Bose音乐的“正在播放”屏幕以确保音频是以 Dolby Atmos 传输。如果不是以 Dolby Atmos 传输，确保电视的高级音频设置允许 Dolby Atmos 向条形音箱传输音频。请参阅电视用户指南。</p> <p>检查播放内容是否支持 Dolby Atmos。</p> <p>检查流传输或有线电视服务是否支持使用 Dolby Atmos。</p>
遥控器不稳定或失灵	<p>更换电池（请参见第 35 页）。</p> <p>确保遥控器在条形音箱的工作范围 (6 m) 内。</p> <p>确保遥控器和条形音箱之间没有障碍物。</p>
Bose 音乐应用无法在移动设备上运行	<p>确保您的移动设备与 Bose音乐应用兼容，并满足最低系统要求。有关更多信息，请参见您移动设备上的应用商店。</p> <p>卸载移动设备上的 Bose音乐应用，重新安装应用并重新开始设置（请参见第 13 页）。</p>
看不到条形音箱，因此无法将其添加到其他 Bose 帐户	<p>确保 Bose音乐应用中的条形音箱可共享。</p> <p>确保条形音箱和移动设备连接的是相同的 Wi-Fi 网络。</p>
条形音箱和音频源无法同时打开/关闭	按下“电源”按钮  以打开/关闭音频源。

症状

解决方案

条形音箱的音频断断续续或无音频

确保家庭娱乐扬声器的 HDMI 连接线插入了电视机上标示为 **HDMI eARC** (增强音频回传通道) 的端口, 而不是标准 HDMI 端口。如果您的电视没有 HDMI eARC 端口, 请连接到 HDMI ARC 端口。如果您的电视没有 ARC 端口, 请使用光缆连接条形音箱 (请参见第 47 页)。

如果条形音箱已连接到电视的 HDMI eARC 或 ARC 接口, 请确保已启用电视系统菜单中的 **Consumer Electronics Control (CEC)** (消费电子产品控制)。您的电视上的 CEC 可能使用其他的名称。请参阅电视用户指南。

如果条形音箱连接到电视的光纤端口, 请确保光缆插入电视上标示为 **Output** 或 **OUT** 的端口, 而非 **Input** 或 **IN** 端口。

拔出条形音箱和选配低音箱或环绕扬声器的电源线, 等待 30 秒, 然后再将其牢固插入交流 (市电) 插座中。

在 Bose 音乐应用中调整高级 CEC 设置。您可以从“设置”菜单中访问此选项。有关更多信息, 请访问:

support.Bose.com/UltraSBC_CEC

提高条形音箱 (请参见第 19 页) 或移动设备的音量。

如果灯柱左端成白色常亮, 则条形音箱已静音。按下“静音”按钮以取消条形音箱的静音。

确保您的移动设备未静音。

确保您使用的是兼容 *Bluetooth* 的移动设备。

重启移动设备。

重启音频源。

切换至其他音频源 (请参见第 18 页)。

使用不同应用或音乐服务播放音频。

如果音频来自 Wi-Fi 音频源, 请重置路由器。

重启电视。

检查电视的音频设置。请参阅电视用户指南。

更新电视软件。请参阅电视用户指南。

从电视的 HDMI eARC (或 ARC) 端口上断开 HDMI 连接线并重新连接。



症状	解决方案
条形音箱无法连接低音箱或环绕扬声器	<p>有关故障诊断，请参阅您的低音箱或环绕扬声器的用户指南（请见第 28 页）。</p> <p>确保低音箱或环绕扬声器与条形音箱兼容（请参见第 28 页）。</p> <p>拔出条形音箱和选配低音箱或环绕扬声器的电源线，等待 30 秒，然后再将其牢固地插入交流（市电）插座中。</p> <p>使用 3.5 mm 音频连接线将低音箱连接到条形音箱（请参见第 30 页）。</p>
低音箱或环绕扬声器无音频	<p>确保低音箱或环绕扬声器与条形音箱兼容（请参见第 28 页）。</p> <p>确保软件在 Bose 音乐应用中是最新的。</p> <p>使用 Bose 音乐应用调整低音音量（请参见第 21 页）。</p> <p>切换至其他音频源（请参见第 18 页）。</p>
声音来自电视扬声器	<p>关闭电视扬声器。请参阅电视用户指南。</p> <p>确保条形音箱的 HDMI 连接线已插入电视上标示为 HDMI eARC（增强音频回传通道）的端口，而不是标准 HDMI 端口。如果您的电视没有 HDMI eARC 端口，请连接到 HDMI ARC 端口。如果您的电视没有 ARC 端口，请使用光缆连接条形音箱（请参见第 47 页）。</p> <p>从电视的 HDMI eARC（或 ARC）端口上断开 HDMI 连接线并重新连接。</p> <p>拔出条形音箱和选配低音箱或环绕扬声器的电源线，等待 30 秒，然后再将其牢固地插入交流（市电）插座中。</p> <p>将电视音量降到最低。</p> <p>如果条形音箱已连接到电视的 HDMI eARC 或 ARC 接口，请确保已启用电视系统菜单中的 Consumer Electronics Control (CEC)（消费电子产品控制）。您的电视上的 CEC 可能使用其他的名称。请参阅电视用户指南。</p> <p>在 Bose 音乐应用中调整高级 CEC 设置。您可以从“设置”菜单中访问此选项。有关更多信息，请访问： support.Bose.com/UltraSBC_CEC</p>
音质差或失真	<p>测试不同的音频源（若有）。</p> <p>确保您的电视可输出环绕立体声音频。请参阅电视用户指南。</p> <p>如果播放的声音来自另一台设备，请降低该设备的音量。</p> <p>使用 Bose 音乐应用调整低音音量（请参见第 21 页）。</p> <p>关闭电视扬声器。请参阅电视用户指南。</p> <p>检查声音效果（请参见第 48 页）</p> <p>运行 ADAPTiQ 音频校准（请参见第 15 页）。</p>

症状	解决方案
条形音箱无法播放正确信号源的音频或延迟后选择了错误的信号源	<p>检查 Bose 音乐应用中的高级 CEC 设置。您可以从“设置”菜单中访问此选项。有关更多信息，请访问： support.bose.com/UltraSBC_CEC</p> <p>在音频源上禁用 CEC。请参阅音频源用户指南。</p>
条形音箱无法连接到 Wi-Fi 网络	<p>在 Bose 音乐应用中，选择正确的网络名称，并输入网络密码（区分大小写）。</p> <p>确保条形音箱和移动设备连接的是相同的 Wi-Fi 网络。</p> <p>如果您的网络信息已发生变化，请参见第 14 页。</p> <p>启用用于设置的移动设备上的 Wi-Fi。</p> <p>在移动设备上关闭打开的其他应用。</p> <p>重启移动设备和路由器。</p> <p>如果您的路由器同时支持 2.4 GHz 和 5GHz 带宽，确保两个设备（移动设备或计算机）和条形音箱连接到同一带宽。</p> <p>注意：为每个带宽提供一个唯一的名称，以保证您连接到正确的带宽。</p> <p>重置路由器。</p> <p>拔出条形音箱和选配低音箱或环绕扬声器的电源线，等待 30 秒，然后再将其牢固地插入交流（市电）插座中。卸载移动设备上的 Bose 音乐应用，重新安装应用并重新开始设置。</p> <p>如果连接到不同的网络且应用没有提示您进行设置，请转到主屏幕并添加条形音箱。</p>
条形音箱无法连接到 Bluetooth 设备	<p>关闭移动设备上的 <i>Bluetooth</i> 功能，然后再将其打开。从 <i>Bluetooth</i> 列表中删除条形音箱。再次连接（请参见第 23 页）。</p> <p>连接其他移动设备（请参见第 24 页）。</p> <p>确保您使用的是兼容 <i>Bluetooth</i> 的移动设备。请访问： support.bose.com/UltraSBC_BT</p> <p>从移动设备的 <i>Bluetooth</i> 列表中删除条形音箱。再次连接（请参见第 23 页）。</p> <p>清空条形音箱设备列表（请参见第 24 页）。再次连接（请参见第 23 页）。</p>

症状	解决方案
条形音箱无法使用 AirPlay 流传输音频	<p>确保您的条形音箱已打开且在连接范围内（请参见第 17 页）。</p> <p>确保 Apple 设备和条形音箱在相同 Wi-Fi 网络中。</p> <p>更新 Apple 设备。</p> <p>确保条形音箱是最新版本（请参见第 35 页）。</p> <p>如果在流式传输音乐的音乐应用中找不到 AirPlay 图标 , 可以从“控制中心”流传输音频（请参见第 22 页）。</p> <p>如需更多支持，请访问：https://www.apple.com/airplay</p>
条形音箱未连接到 Bose SoundLink Bluetooth 扬声器或 Bose 耳机	<p>确保您的扬声器或耳机已通电，距离条形音箱 9 m 以内，并已准备好连接到其他设备。有关更多信息，请参阅产品的用户指南。</p>
条形音箱无法重新连接到之前连接的 Bose SoundLink Bluetooth 扬声器或 Bose 耳机	<p>使用 Bose 音乐应用连接（请参见第 32 页）。</p>
连接的 Bose SoundLink Bluetooth 扬声器或 Bose 耳机的音质差	<p>如果您的路由器同时支持 2.4 GHz 和 5 GHz 带宽，且条形音箱连接到 2.4 GHz 带宽，请将条形音箱连接到 5 GHz 带宽。</p> <p>并非所有 Bose SoundLink Bluetooth 扬声器在连接到条形音箱时都能在播放音频时实现完美同步。要检查产品是否兼容，请访问：support.bose.com/Groups</p> <p>确保已在 Bose 音乐应用中启用了 Sync with Group（请参见第 13 页）。您可以从“设置”菜单中访问此选项。</p> <p>为扬声器或耳机安装任何可用的软件更新。若要检查更新，请在移动设备上打开与您产品对应的 Bose 应用。</p>

恢复条形音箱

恢复出厂设置会清除条形音箱的所有信号源、音量、网络 and ADAPTiQ 音频校准设置并将其恢复到出厂设置。

1. 在 Bose 音乐应用中，从您的 Bose 帐户中删除条形音箱。
2. 在遥控器上，按住“音量下调”按钮  和“播放/暂停”按钮  5 秒钟，直到灯柱跳动白色光两次然后逐渐变暗。

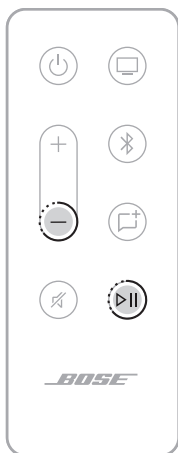

条形音箱重置。重置完成后，灯柱呈琥珀色亮起。

3. 要还原条形音箱的网络和音频设置：
 - a. 在移动设备上启动 Bose 音乐应用并将条形音箱添加至网络（请参见第 14 页上的“将条形音箱添加至已有帐户”）。
 - b. 使用 Bose 音乐应用运行 ADAPTiQ 音频校准（请参见第 15 页）。

连接选项

使用以下连接选项之一将条形音箱连接到电视：

- **选项 1 (优先)**：HDMI eARC（增强型音频回传通道）或 ARC
- **选项 2**：光纤

注意：

- 要获得 Dolby Atmos 环绕声体验，必须将条形音箱连接到电视上的 HDMI eARC 或 ARC 端口（请参见第 46 页）。如果电视上没有 eARC 端口或 ARC 端口，可以将光缆连接到光纤端口，即可获得身临其境般的逼真体验（请参见第 47 页）。
- 要使用电视遥控器来控制条形音箱的电源、音量和静音功能，条形音箱必须连接到电视的 HDMI eARC 或 ARC 端口。

1. 在电视背面，找到 **HDMI IN** 和 **Audio OUT**（光纤）端口。

注意：您的电视端口面板可能与图示有所不同。请查看端口的形状。

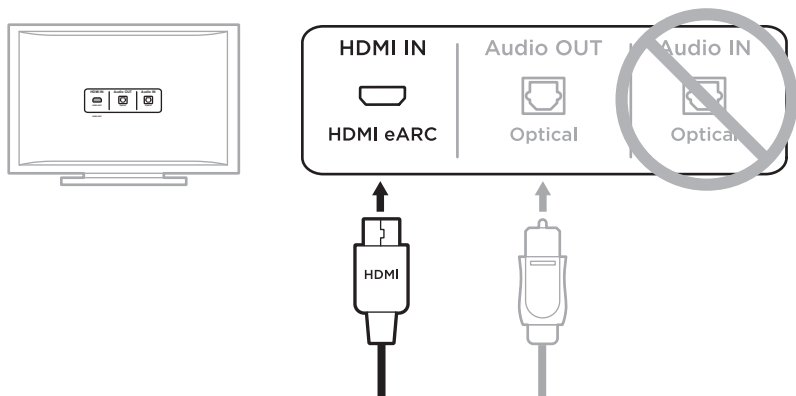

选项 1 (优先) HDMI eARC (或 ARC)：此连接请使用 HDMI 连接线。

选项 2 光纤：如果电视上没有 HDMI eARC (或 ARC) 端口，则此连接可使用光缆。

2. 选择音频连接线。

将条形音箱连接到电视

选择音频连接线后，将条形音箱连接到电视。

选项 1（优先）：HDMI eARC 或 ARC

1. 将 HDMI 连接线的一端插入电视的 **HDMI eARC** 或 **ARC** 端口。
2. 将连接线的另一端插入条形音箱上的 **HDMI (eARC)** 端口。

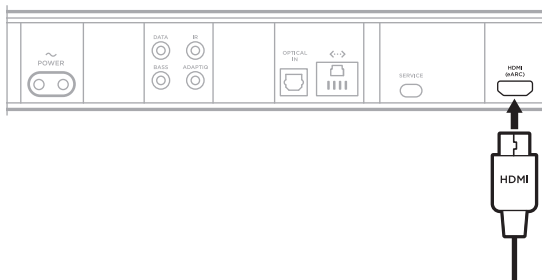

选项 2：光纤

如果电视上没有 HDMI eARC（或 ARC）端口，请使用光缆将条形音箱连接到电视。

1. 拆除光缆两端的保护盖。

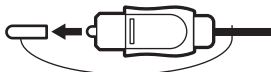

小心：如果插入带有保护盖的插头，可能会损坏插头和/或端口。

2. 将光缆的一端插入电视的 **OPTICAL OUT** 端口中。

小心：如插入插头时定位不正确，可能会损坏插头和/或端口。

3. 握住光缆另一端的插头。
4. 将插头对准条形音箱的 **OPTICAL IN** 端口，并小心插入。

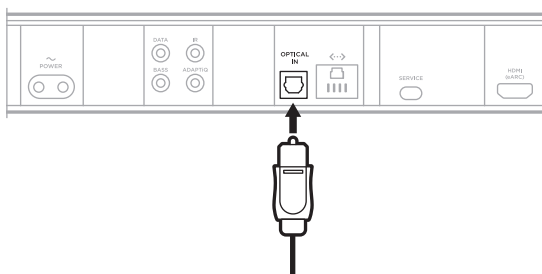

注意：端口带有铰链门，插入插头时铰链门会向内旋。

5. 请将插头牢固地插入端口中，直到听到或感觉到咔哒一声。



检查声音效果

1. 使用电视遥控器打开电视的电源。
2. 在电视菜单的音频部分，关闭电视扬声器。
注意：请参阅电视的用户指南，了解详细信息。
3. 如果您在使用有线电视/机顶盒或其他辅助音频源：
 - a. 打开音频源的电源。
 - b. 选择正确的电视输入。
4. 打开条形音箱的电源（请查看第 17 页）。
条形音箱将发出声音。
5. 按下条形音箱遥控器上的“静音”按钮 。

电视扬声器或条形音箱应该不会发出声音。

注意：如果在条形音箱静音后听到电视中发出声音，请参见第 41 页上的“声音来自电视扬声器”。

請閱讀並保管好所有安全和使用指示。

重要安全指示

閱讀這些指示。

只能用乾布清潔。

請勿堵塞任何通風口。請按照製造商的指示安裝。

只能使用製造商指定的附件/配件。

任何維修事宜均請向合格的人員諮詢。如果本裝置有任何損壞，均需進行維修，例如電源線或插頭受損；液體濺入或物體落入裝置內；本裝置受雨淋或受潮、不能正常工作或跌落。

警告/小心

• 為避免意外吞食，產品的存放位置應遠離兒童和寵物。產品中包含電池，吞食可能造成危險。如果吞食，需立即就醫。不使用時，請將產品存放在遠離兒童和寵物之處。



此符號表示產品外殼內存在未絕緣的危險電壓，可能造成觸電危險。



此符號表示本指南中提供了重要的操作和維護指示。



請勿吞嚥電池，存在化學灼傷危險。此產品提供的遙控器中包含一個鈕扣式電池。若吞入鈕扣式電池，會在 2 小時內造成嚴重體內灼傷，並可能導致死亡。不要讓兒童接觸新的和用過的電池。如果電池倉沒有關緊，請停止使用遙控器並且不要讓兒童接觸。如您認為電池可能已被吞入或被塞入體內的任何部位，請立即就醫。為了避免爆炸、火災或化學灼傷，請小心替換電池，只能使用有關機構認可的（例如：UL）CR2032 或 DL2032 3 伏鋰電池。正確並及時處理用過的電池。請勿對其充電、拆解、加熱到 100°C 以上或焚化。



包含小零件，可能導致窒息危險。不適合 3 歲以下的兒童使用。



本產品含有磁性材料。諮詢醫生了解此裝置是否會影響植入式醫療裝置。



本產品為鋼化玻璃表面。務必謹慎，避免撞擊。如果發生破裂，請在處理碎玻璃時多加小心。

- 為了減少火災或電擊危險，請勿使本產品暴露在雨中，受液體淋濺、噴灑，或暴露在潮濕環境中，也不得將裝有液體的物體（如花瓶等）置於本產品上或本產品附近。
- 保持產品遠離火源和熱源。請勿將明火火源（如點燃的蠟燭）置於本產品上或靠近本產品。
- 未經授權切勿擅自改裝本產品。
- 切勿為此產品使用逆變器。
- 請勿在汽車或船舶上使用本產品。
- 如果將電源插頭或裝置聯結器作為斷路裝置，則斷路裝置應保持可隨時還原工作的狀態。
- 只能使用以下硬體安裝本產品：**Bose** 條形音箱托架
- 放置產品時，請確保它沒有阻塞電視或監視器上的任何通風孔。請參閱電視或監視器隨附的使用者指南，並按照製造商的指示進行安裝。
- 由於有通風需求，**Bose** 不推薦把產品放置在有限的空間中，例如壁封閉式櫥櫃。
- 請勿將其放置或安裝在任何熱源旁，例如壁爐、暖氣片、熱調節裝置、火爐或可產生熱量的其他裝置（包括放大器）。
- 請將電池存放於兒童無法取得之處。
- 若處理不當，電池可能導致著火或化學灼傷。請勿對其充電、拆解、加熱或焚燒。
- 如未妥善處理、更換不當或更換為不正確的類型，本產品所用電池可能導致著火、爆炸或化學灼傷。

低功率射頻器材技術規範：取得審驗證明之低功率射頻器材，非經核准，公司、商號或使用者均不得擅自變更頻率、加大功率或變更原設計之特性及功能。低功率射頻器材之使用不得影響飛航安全及干擾合法通信；經發現有干擾現象時，應立即停用，並改善至無干擾時方得繼續使用。前述合法通信，指依電信管理法規定作業之無線電通信。低功率射頻器材須忍受合法通信或工業、科學及醫療用電波輻射性電機設備之干擾。

中國危險物質限用表

有毒或有害物質或元素的名稱及成分						
零件名稱	有毒或有害物質或元素					
	鉛 (Pb)	汞 (Hg)	鎘 (Cd)	六價鉻 (CR(VI))	多溴化聯苯 (PBB)	多溴二苯醚 (PBDE)
印刷電路板	X	○	○	○	○	○
金屬零件	X	○	○	○	○	○
塑膠零件	○	○	○	○	○	○
揚聲器	X	○	○	○	○	○
連接線	X	○	○	○	○	○
此表格根據 SJ/T 11364 條款編製。						
○：表示此零件中所有同類物質包含的有毒或有害物質低於 GB/T 26572 中的限定要求。						
X：表示此零件使用的同類物質中至少有一種包含的有毒或有害物質高於 GB/T 26572 中的限定要求。						

生產日期：序號中第八位數字表示生產年份；「3」表示 2013 年或 2023 年。

中國進口商：Bose 電子（上海）有限公司，上海市閔行區顧戴路 2337 號豐樹商業城塔樓 D 第 6 層（郵編：201100）

輸入額定：100-240V ~ 50/60Hz, 65W

CMII ID 位於條形音箱背面的產品標籤之上。

許可揭露：要查看作為 Bose Ultra Soundbar 產品的元件隨附的第三方軟體套裝的授權揭露：

1. 按下遙控器上的「播放/暫停」按鈕 >|| 和音量上調按鈕 + 5 秒鐘。
2. 將一根 USB 連接線連接到條形音箱背面的 SERVICE（服務）連接器。
3. 將連接線的另一端連接到電腦。
4. 在電腦的瀏覽器視窗中輸入 <http://203.0.113.1/opensource> 即可顯示 EULA 和授權揭露。

可在以下網址查看本產品的 **Bose 使用條款：**worldwide.bose.com/termsofuse

本產品由 Bose 提供有限保固，詳見 worldwide.Bose.com/Warranty。

Apple、Apple 標誌、Apple Music 以及 AirPlay 是 Apple Inc. 在美國和其他國家註冊的商標。App Store 是 Apple Inc. 的服務標誌。

使用「Apple 專用」標記表示此附件的設計專門用來與標記中認定的技術配合使用，並且通過了開發商的認證，符合 Apple 的效能標準。

Bluetooth® 文字標記和標誌是由 Bluetooth SIG, Inc. 所擁有的註冊商標，Bose Corporation 對上述標記的任何使用都遵守授權規定。

 Dolby、Dolby Atmos 以及雙 D 符號是 Dolby Laboratories Licensing Corporation 的商標。經 Dolby Laboratories 的授權製造。尚未發表的機密作品。Copyright 2012-2021 Dolby Laboratories。保留所有權利。

 HDMI、HDMI High-Definition Multimedia Interface、HDMI 商業外觀和 HDMI 標誌是 HDMI Licensing Administrator, Inc. 的商標或註冊商標。

此產品受 Microsoft 特定智慧財產權的保護。未經 Microsoft 授權，禁止超出此產品的範圍之外使用或分發此技術。

QuickSet 標記是 Universal Electronics Inc. 在美國和其他國家/地區的註冊商標。© UEI 2000-2023

Wi-Fi 是 Wi-Fi Alliance® 的註冊商標。

ADAPTiQ，Bose、QuietComfort、SimpleSync 和 SoundLink Revolve 是 Bose Corporation 的商標。| Bose 公司總部：1-877-230-5639 | ©2023 Bose Corporation. 未經事先書面許可，不得複製、修改、發行或以其他方式使用本指南的任何部分。

請填寫以下內容，留作記錄

序號和型號位於條形音箱的背面。

序號：_____

型號：441451

請保留您的收據。現在是註冊您的 Bose 產品的好機會。您可以到 worldwide.Bose.com/ProductRegistration 輕鬆完成註冊。

裝箱單

內件.....	8
---------	---

DOLBY ATMOS® 技術	9
------------------------------	---

條形音箱放置

建議.....	10
牆式安裝條形音箱.....	11
調整牆裝音訊.....	11

設定條形音箱

將條形音箱連接至電源.....	12
網路待命.....	12

BOSE音乐應用程式設定

下載 Bose音乐應用程式.....	13
--------------------	----

已有 BOSE音乐應用程式使用者

將條形音箱新增至已有帳戶.....	14
連接至不同的 Wi-Fi® 網路.....	14

ADAPTIQ 音場調校

運行 ADAPTIQ 音場調校.....	15
----------------------	----

條形音箱控制項

遙控器功能	16
打開/關閉電源	17
自動喚醒（僅光纖連線）	17
音訊源	18
媒體播放和音量	19
AI 對話模式	20
條形音箱控制功能	21
調整音量	21

使用 AIRPLAY 串流音訊

從「控制中心」串流音訊	22
從應用程式串流音訊	22

BLUETOOTH® 連接

連接行動裝置	23
斷開行動裝置	24
重新連接行動裝置	24
連接其他行動裝置	24
清空條形音箱裝置清單	24

條形音箱狀態

Wi-Fi 狀態	25
Bluetooth 狀態	25
媒體播放和音量狀態	26
更新和錯誤狀態	26

進階功能

停用/啟用 Wi-Fi 功能	27
----------------------	----

連接 BOSE 產品

連接配件（選購）.....	28
使用 Bose 音樂應用程式連接（優先）.....	28
使用遙控器連接.....	29
使用音訊連接線連接 Bose 低音箱.....	30
使用 SimpleSync 技術連接 Bose SoundLink Bluetooth 揚聲器或 Bose 耳機.....	31
優點.....	31
相容產品.....	31
使用 Bose 音樂應用程式連接.....	32
使用產品控制項連接.....	33
重新連接 Bose SoundLink Bluetooth 揚聲器或 Bose 耳機.....	34

維護與保養

更新條形音箱.....	35
更換遙控器電池.....	35
清潔條形音箱.....	37
更換零件和配件.....	37
有限保固.....	37

疑難排解

首先嘗試這些解決方案.....	38
其他解決方案.....	38
恢復條形音箱.....	44

附錄：設定參考

連接選項.....	45
將條形音箱連接至電視.....	46
選項 1（優先）：HDMI eARC 或 ARC.....	46
選項 2：光纖.....	47
檢查聲音效果.....	48

內件

請確認包裝箱中內含以下零件：



Bose Ultra Soundbar

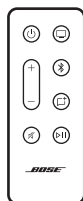

遙控器 (隨附電池)

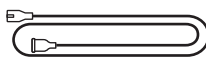

電源線 *

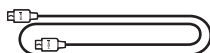

HDMI 連接線

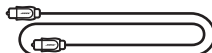

光纜



ADAPTIC 耳機

* 可能隨附多條電源線。請使用適用於您所在地區的電源線。

注意：如果產品部分損壞，請勿使用。請造訪：support.Bose.com/UltraSBC 了解疑難排解文章、影片以及產品維修或更換資訊。

Bose Ultra Soundbar 支援 Dolby Atmos® 技術。條形音箱使用額外的向上和側面揚聲器來提供全方向的高音質，實現一流、完全包圍的沉浸式環繞聲體驗。

注意：要使用 Dolby Atmos 技術，您的電視和內容都必須支援 Dolby Atmos。

提示：要獲得 Dolby Atmos 環繞聲體驗，請將條形音箱連接至電視上的 HDMI eARC 或 ARC 連接埠（請參見第 46 頁）。如果電視上沒有 eARC 或 ARC 連接埠，可以將光纖連接至光纖連接埠，即可獲得身臨其境般的逼真體驗（請參見第 47 頁）。

建議

- 將條形音箱放在電視機下方和前面（最佳），或放在電視上方，使條形音箱前側朝向房間。
- 為獲得最佳音質，請確保條形音箱頂部的向上揚聲器和條形音箱側面的側向揚聲器沒有被遮擋。
- 將條形音箱安裝在牆壁上時，請確保條形音箱的頂部距離電視至少有 10 公分的距離。
- 如果將條形音箱放在架子或電視架上，一定要使條形音箱前側儘量靠近架子或電視架前沿以獲得最佳音質。
- 將條形音箱放於金屬櫃之外並遠離金屬櫃、其他音訊/視訊元件和直接熱源。
- 將條形音箱放在橡膠底座上並置於穩定的水平表面。為保證適當支撐，兩個支腳都必須靠在表面上。振動會導致條形音箱移動，尤其在光滑表面（大理石、玻璃或高度拋光的木材）上，這種情況特別突出。
- 使條形音箱的後側與任何其他表面保持至少 1 公分的距離。堵塞連接埠會影響音質。
- 確保附近有交流（市電）插座。
- 為了避免無線干擾，應使其他無線裝置遠離條形音箱至少 0.3 - 0.9 公尺。
- 為避免無線干擾，某些 Wi-Fi 存取點可能需要放在距離條形音箱、選配的低音箱和選配的環繞揚聲器 2.4 - 3.0 公尺以外的地方。
- 為了獲得最佳音質，請勿將條形音箱放置於封閉式機櫃或斜放在角落。
- 請勿在條形音箱上放置任何物品。

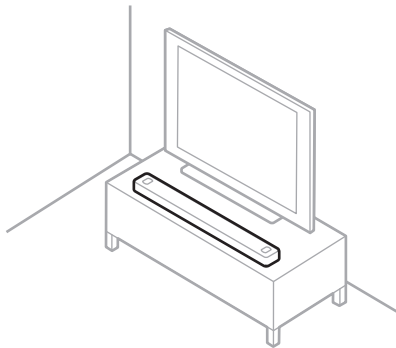

小心：在使用時請勿將條形音箱正面、背面或頂部朝下。

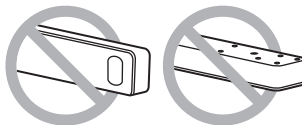

牆式安裝條形音箱

您可以在牆壁上安裝條形音箱。要購買 Bose 條形音箱托架，請連絡授權的 Bose 經銷商。

請造訪：support.Bose.com/UltraSBC

注意：請確保條形音箱的頂部距離電視至少有 10 公分的距離。

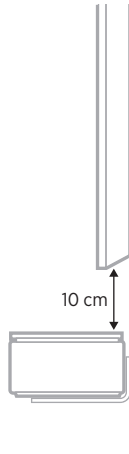

小心：不要使用任何其他硬體安裝條形音箱。

調整牆裝音訊

安裝條形音箱後，請務必運行 ADAPTiQ（請參見第 15 頁）。

注意：從牆上取下條形音箱時，請再次運行 ADAPTiQ。

將條形音箱連接至電源

1. 將電源線連接至條形音箱背面的 POWER 連接埠。
2. 將電源線的另一端插入交流（幹線）電源插座。

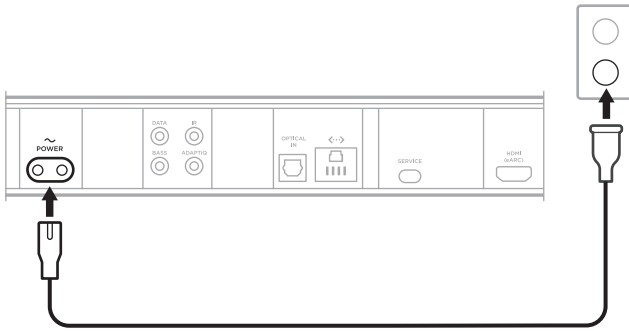



條形音箱電源隨即開啟，指示燈柱亮起琥珀色光。

3. 下載並使用 Bose 音樂應用程式將條形音箱連接至電視。

網路待命

音訊停止 20 分鐘後，條形音箱將切換至網路待命狀態。

要從網路待命狀態喚醒條形音箱：

- 在遙控器上，按下「電源」按鈕 、來源按鈕（請參見第 18 頁）或「播放/暫停」按鈕 （請參見第 16 頁）。
- 使用行動裝置或 Bose 音樂應用程式播放或恢復音訊。

注意：您可以使用 Bose 音樂應用程式來停用待命計時器。您可以從「設定」功能表中存取此選項。

您可在任何行動裝置（例如智慧型手機或平板電腦）上透過 **Bose 音乐** 應用程式設定和控制條形音箱。

您可以使用應用程式來串流音樂、新增音樂服務、探索網際網絡電台、管理條形音箱設定、定義預設值及取得新功能。

注意：如果您已為其他 Bose 產品建立了 **Bose 音乐** 帳戶，請將條形音箱新增至現有的帳戶（請參見第 14 頁）。

下載 BOSE 音乐應用程式

1. 請確定您行動裝置上的「*Bluetooth*」和「位置服務」功能都已啟用。
2. 在行動裝置上，下載 **Bose 音乐** 應用程式。



3. 請按照應用程式指示操作。

將條形音箱新增至已有帳戶

要新增 Bose Ultra Soundbar，請開啟 Bose 音樂應用程式並新增條形音箱。

連接至不同的 WI-FI 網路

如果您的網路名稱或密碼已變更或者如果您想要變更或新增另一個網路，請連接至不同的網路。

1. 按住遙控器上的「靜音」按鈕  和「AI 對話模式」按鈕 ，直到燈柱呈琥珀色亮起。



2. 開啟行動裝置上的 Wi-Fi 設定。
3. 選擇 **Bose Ultra Soundbar**。
4. 開啟 Bose 音樂應用程式並根據應用程式指示操作。

注意：若應用程式未提示您進行設定，移至主畫面並新增條形音箱。

使用 Bose 音樂應用程式設定條形音箱後，應用程式會提示您運行 ADAPTIQ 音場調校以獲得最佳音質。ADAPTIQ 音場調校透過在房間中的多個位置進行音訊測量來根據您收聽區域的音響效果自訂系統聲音。要運行音場調校，需要讓房間安靜 10 分鐘。

在 ADAPTIQ 音場調校期間，ADAPTIQ 耳機頂部的麥克風（隨條形音箱提供）測量房間的聲音特性以確定最佳音質。

運行 ADAPTIQ 音場調校

如果您以後再連接選配的低音箱或環繞揚聲器、移動了條形音箱或移動了任何家具，請再次運行 ADAPTIQ 音場調校以保證最佳音質。

要運行 ADAPTIQ 音場調校，請使用 Bose 音樂應用程式。您可以從「設定」功能表中存取此選項。

條形音箱控制項位於條形音箱頂部和遙控器上。

提示：您還可以使用 Bose 音樂應用程式控制條形音箱。

遙控器功能

使用遙控器控制條形音箱、選擇音訊源和管理 *Bluetooth* 連接。

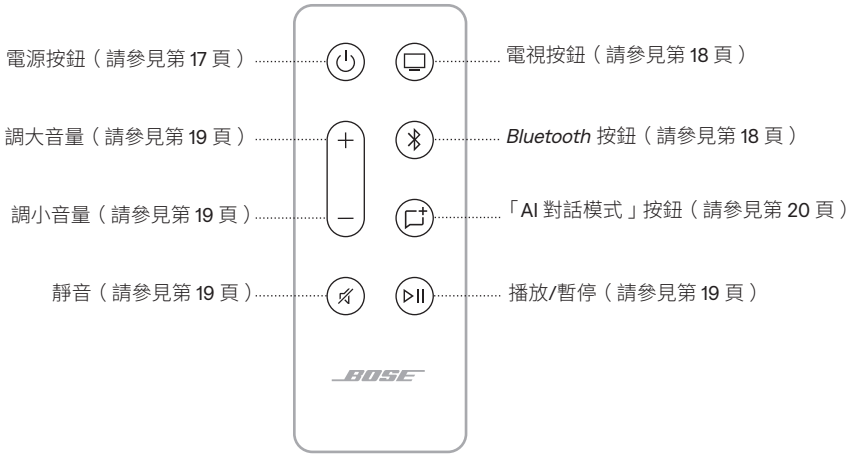

打開/關閉電源

按下遙控器上的「電源」按鈕  以打開/關閉條形音箱。

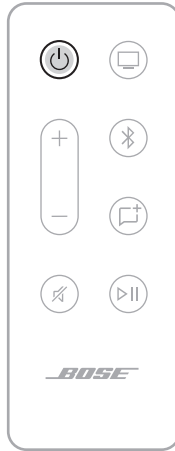

注意：將條形音箱插入交流（幹線）插座後，條形音箱會自動打開電源。



自動喚醒（僅光纖連線）

您可將條形音箱設定為只要收到聲音訊號便自動喚醒。

要在自動喚醒和預設電源設定之間切換，請按住遙控器  按鈕 5-10 秒鐘，直至聽到提示音且燈柱呈白色閃爍兩次。

提示：您還可以使用 Bose 音樂應用程式控制自動喚醒。您可以從「設定」功能表中存取此選項。

音訊源

在遙控器上按下所需按鈕（電視 、或 *Bluetooth* ）。



提示：您還可以使用 *Bose* 音樂應用程式選取音訊源。

媒體播放和音量



功能	操作方法
播放/暫停	<p>按下 ▷ 。</p> <p>注意：</p> <ul style="list-style-type: none"> 將音訊暫停後，燈柱中央兩個燈會呈白色光閃動，直到音訊恢復。 無法在電視信號源上播放/暫停音訊。
前進	連按兩下 ▷ 。
倒轉	連按三下 ▷ 。
調大音量	<p>按下 +。</p> <p>注意：要快速提高音量，按住 +。</p>
調小音量	<p>按下 -。</p> <p>注意：要快速降低音量，按住 -。</p>
靜音/取消靜音	<p>按下 ㄟ。</p> <p>將音訊靜音後，燈柱左端會呈白色恆亮，直到音訊繼續。</p> <p>提示：您還可以按下 + 以取消音訊靜音。</p>

AI 對話模式

「AI 對話模式」透過在檢測到對話時自動調整系統的音調平衡提高電影、電視節目和播客中對話和人聲的清晰度。

在遙控器上按下「AI 對話模式」按鈕  以切換「對話模式」和預設音訊設定。

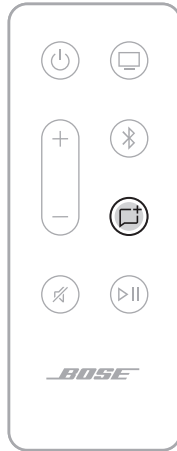

注意：「AI 對話模式」預設為停用。

啟用「AI 對話模式」後，燈柱會發出白色光，然後漸變成黑色光（請參見第 26 頁）。

注意：啟用「AI 對話模式」後，即使您切換至其他音訊源或關閉條形音箱後重新開啟，仍會啟用該模式。

條形音箱控制功能

可以使用「多功能」按鈕○來控制媒體播放。使用 *Bluetooth* 按鈕✱來管理 *Bluetooth* 連接。

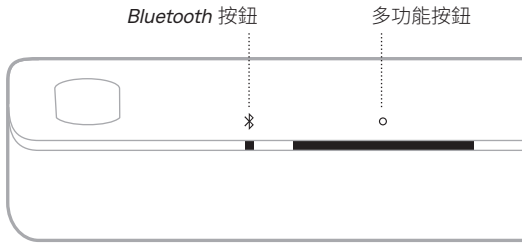

功能	操作方法
選取 <i>Bluetooth</i> 源	按 ✱。
連接行動裝置	按住 ✱，直到燈柱閃爍藍色光。
清空條形音箱裝置清單	按住 ✱ 10 秒，直到燈柱跳動白色光兩次，然後漸變為黑色光。
播放/暫停	按 ○。
前進	連按兩下 ○。
向後跳	連按三下 ○。

調整音量

調整低音、高音、中置聲道、高置聲道和環繞聲道，請使用 *Bose* 音樂應用程式。您可以從「設定」功能表中存取這些功能。

條形音箱能夠播放 AirPlay 2 音訊，這樣您可以快速將 Apple 裝置的音訊串流到條形音箱或多個揚聲器。

注意：

- 要使用 AirPlay 2，您需要一台運行 iOS 15 或更高版本的 Apple 裝置。
- Apple 裝置和條形音箱必須連接至相同 Wi-Fi 網路中。
- 關於 AirPlay 的資訊，請造訪：<https://www.apple.com/airplay>

從「控制中心」串流音訊

1. 在 Apple 裝置上，開啟「控制中心」。
2. 按住螢幕右上角的音訊卡，然後輕觸 AirPlay 圖示 。
3. 選取條形音箱。

從應用程式串流音訊

1. 開啟音樂應用程式（如 Apple Music）並選取要播放的曲目。
2. 輕觸 。
3. 選取條形音箱。

連接行動裝置

1. 按下條形音箱或遙控器上的 *Bluetooth* 按鈕 。

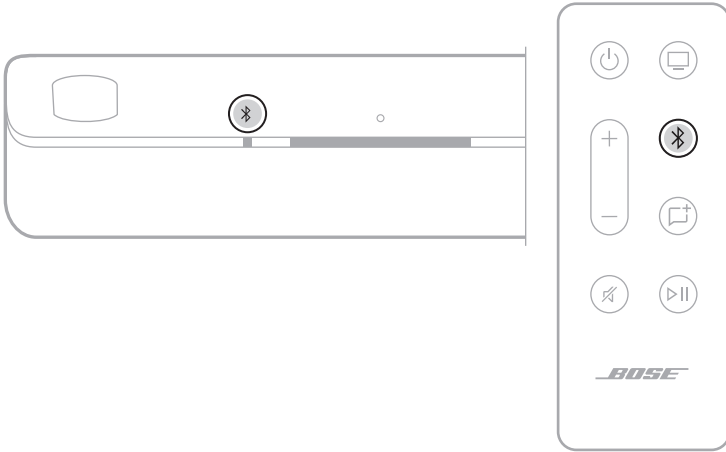

燈柱閃爍藍色光。

2. 在行動裝置上，開啟 *Bluetooth* 功能。

注意：*Bluetooth* 功能表通常在「設定」功能表中。

3. 在裝置清單中選取條形音箱。

注意：在 *Bose* 音樂應用程式中查找您為條形音箱輸入的名稱。如果沒有為條形音箱命名，將顯示預設名稱。



連接後，您會聽到提示音，燈柱恆亮白色光，然後變暗。條形音箱名稱顯示在行動裝置清單中。

斷開行動裝置

使用 Bose 音樂應用程式以斷開行動裝置。

提示：您也可在行動裝置上使用 *Bluetooth* 設定。停用 *Bluetooth* 後，所有其他裝置連接都將中斷。

重新連接行動裝置

按下條形音箱或遙控器上的 *Bluetooth* 按鈕 。

條形音箱嘗試連接最近連接的裝置。

注意：

- 請確定您的行動裝置已啟用 *Bluetooth*。
- 裝置必須在 9 公尺連接範圍內且已打開電源。

連接其他行動裝置

條形音箱的裝置清單最多可以儲存八台裝置。

注意：您一次只能播放一台裝置的音訊。

1. 按住條形音箱或遙控器上的 ，直到燈柱呈藍色閃動。
2. 從行動裝置的裝置清單中選取條形音箱。

注意：請確定您的行動裝置已啟用 *Bluetooth*。

清空條形音箱裝置清單

1. 按住條形音箱或遙控器上的  10 秒，直到條形音箱發出提示音。
燈柱閃爍藍色光。

2. 從裝置上的 *Bluetooth* 配對清單中刪除條形音箱。

配對清單中的所有裝置已被清除，並且條形音箱已準備好連接新的行動裝置（請參見第 23 頁）。

條形音箱正面的 LED 燈柱顯示條形音箱狀態。

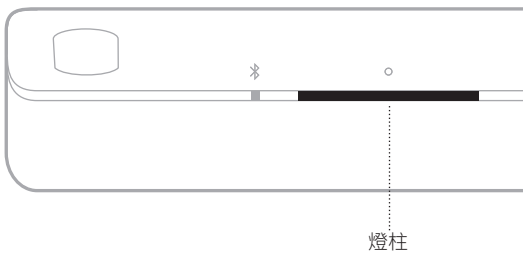

注意：燈柱每次顯示所選音訊源的一個狀態。

WI-FI 狀態

顯示條形音箱的 Wi-Fi 連接狀態。

燈柱活動		系統狀態
慢閃白色光		正在連接至 Wi-Fi
恆亮白色光，然後逐漸變黑		已連接至 Wi-Fi





BLUETOOTH 狀態

顯示行動裝置的 *Bluetooth* 連接狀態。

燈柱活動		系統狀態
慢閃藍色光		準備連接至行動裝置
慢閃白色光		正在連接行動裝置
恆亮白色光，然後逐漸變黑		已連接至行動裝置
慢閃白色光兩次，然後逐漸變黑		清空裝置清單







媒體播放和音量狀態

控制媒體播放和音量時顯示條形音箱狀態。



燈柱活動		系統狀態
兩個中間指示燈恆亮白色光		暫停
燈柱右側慢閃白色光		調大音量
燈柱左側慢閃白色光		調小音量
燈柱左側恆亮白色光		靜音
恆亮白色光，然後逐漸變黑		AI 對話模式

更新和錯誤狀態

顯示軟體更新和錯誤提醒的狀態。

燈柱活動		系統狀態
琥珀色光恆亮		正在設定 Wi-Fi
白色光從右向左滑動		正在下載更新
白色光從左向右滑動		正在更新條形音箱
閃動琥珀色光 4 次		音訊源錯誤 — 參見 Bose Music 應用程式
閃動紅色光 4 次		暫時無法提交請求 — 請稍後重試
恆亮紅色光		錯誤 — 聯絡 Bose 客戶服務中心

停用/啟用 WI-FI 功能

按住遙控器上的靜音  和 *Bluetooth* 按鈕 ，直到燈柱慢閃白色光兩次，然後漸變為黑色光。



連接配件（選購）

您可將以下任意配件連接至您的條形音箱。有關更多資訊，請參閱配件的使用者指南。

- **Bose Bass Module 700**：[Bose.com/BM700](https://www.bose.com/BM700)
- **Bose Bass Module 500**：[Bose.com/BM500](https://www.bose.com/BM500)
- **Bose Surround Speakers 700**：[Bose.com/SS700](https://www.bose.com/SS700)
- **Bose 環繞揚聲器**：[Bose.com/SS](https://www.bose.com/SS)

注意：

- 優先選項是使用 Bose 音樂應用程式連接您的配件。
- 您最多可以連接兩個低音箱。要連接，兩者必須是相同的型號並採用無線方式連接。

使用 Bose 音樂應用程式連接（優先）

1. 將配件連接至電源。有關更多資訊，請參閱配件的使用者指南。
2. 在 Bose 音樂應用程式中，選取您的條形音箱。
3. 移至「設定」功能表以新增您的配件。

注意：如果條形音箱無法與低音音箱或環繞揚聲器連接，請參見第 41 頁。

使用遙控器連接

1. 將配件連接至電源。有關更多資訊，請參閱配件的使用者指南。
2. 按住遙控器上的 *Bluetooth* 按鈕  和調小音量按鈕 — 3 秒鐘，直到燈柱呈白色閃動。

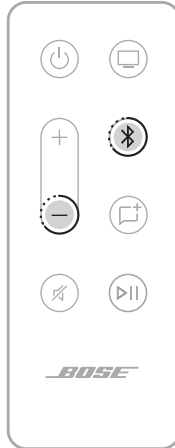

連接後，您會聽到配件發出的提示音，然後燈柱逐漸變暗。

注意：如果條形音箱無法與低音音箱或環繞揚聲器連接，請參見第 41 頁上的「條形音箱無法連接低音箱或環繞揚聲器」。

使用音訊連接線連接 Bose 低音箱

您可以使用 3.5 公厘音訊連接線（未提供）將低音箱連接至條形音箱。

如果您沒有 3.5 公厘音訊連接線（耳機和行動裝置上的常用連接線），請造訪 support.bose.com/UltraSBC 以購買 4.5 公尺連接線。您也可以在當地電器商店購買此連接線。

1. 將 3.5 公厘音訊連接線的一端連接至低音箱背面的 **BASS IN** 連接器。
2. 將音訊連接線的另一端連接至條形音箱背面的 **BASS** 連接器。

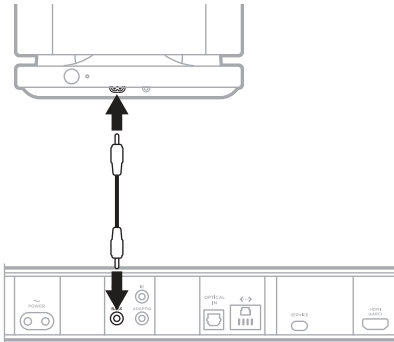

Bose Bass Module 500

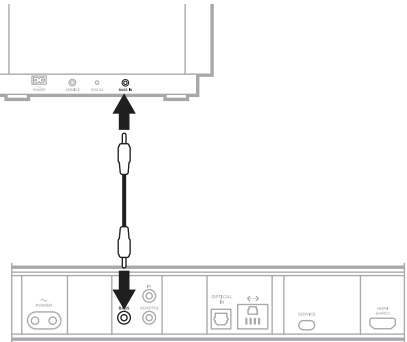

Bose Bass Module 700

3. 檢查聲音效果（請參見第 48 頁）

使用 SIMPLESYNC 技術連接 BOSE SOUNDLINK *BLUETOOTH* 揚聲器或 BOSE 耳機

透過 Bose SimpleSync 技術，您可以將特定 Bose SoundLink *Bluetooth* 揚聲器或 Bose 耳機連接條形音箱，以全新的方式收聽音樂和電影。

優點

- **個人電視聆聽體驗：**將 Bose 耳機連接條形音箱，即可收聽電視音訊，而不會干擾其他人。透過每種產品的獨立音量控制，在您將條形音箱的音量降低或調成靜音的同時，耳機聆聽的音量可以隨您喜愛，要多大聲就多大聲。
- **另一個房間的音訊：**將 Bose SoundLink *Bluetooth* 揚聲器連接至條形音箱，即可同時在兩間不同的房間收聽同一首歌曲。

注意：SimpleSync 技術的 *Bluetooth* 連接範圍為 9 公尺。牆壁或建材可能會影響接收效能。

相容產品

您可以將大多數 Bose SoundLink *Bluetooth* 揚聲器連接至條形音箱以及 Bose 耳機。

熱門的相容產品包括：

- Bose SoundLink Revolve+ *Bluetooth* 揚聲器
- Bose SoundLink Mini *Bluetooth* 揚聲器
- Bose SoundLink Micro *Bluetooth* 揚聲器
- Bose SoundLink Flex *Bluetooth* 揚聲器
- Bose Noise Cancelling Headphones 700
- Bose QuietComfort 35 無線耳機
- Bose QuietComfort 45 耳機

新產品將定期新增。如需完整清單和更多資訊，請造訪：support.Bose.com/Groups

使用 Bose 音乐應用程式連接

要將您的 Bose SoundLink *Bluetooth* 揚聲器或 Bose 耳機連接至條形音箱，使用 Bose 音乐應用程式。如需詳細資訊，請造訪：support.Bose.com/UltraSBCGrouping

注意：

- 連接可能需要 30 秒的時間。
- 確定要連接的產品已打開電源、在條形音箱的 9 公尺連接範圍內及可連接其他裝置。有關更多資訊，請參閱產品的使用者指南。
- 每次只可將一種產品連接至條形音箱。

使用產品控制項連接

1. 在條形音箱或遙控器上，按住 *Bluetooth* 按鈕  直到燈柱閃爍藍色光。

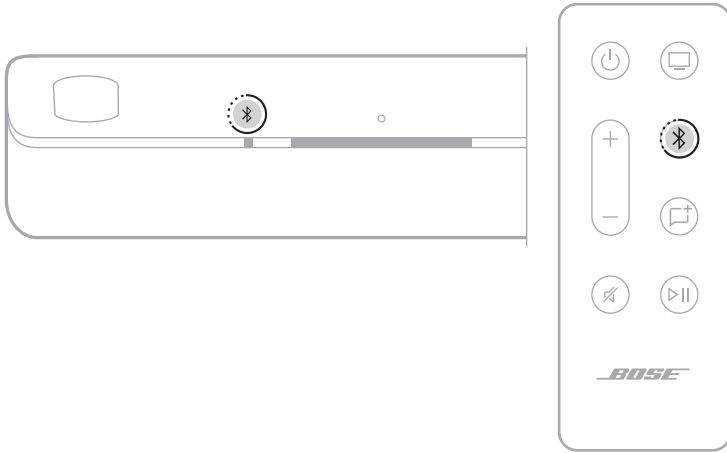

2. 將揚聲器或耳機置於 *Bluetooth* 配對模式。根據您的產品，這可能需要按住 *Bluetooth* 按鈕或向右滑動並按住電源/*Bluetooth* 開關，直至狀態指示燈閃爍藍光。

注意：有關專用指示，請參閱揚聲器或耳機的使用者指南。

條形音箱連接到揚聲器或耳機，您可透過兩個裝置聽到相同的音訊。

注意：

- 連接可能需要 30 秒的時間。
- 確定要連接的產品已打開電源、在條形音箱的 9 公尺連接範圍內及可連接其他裝置。有關更多資訊，請參閱產品的使用者指南。
- 每次只可將一種產品連接至條形音箱。

重新連接 BOSE SOUNDLINK *BLUETOOTH* 揚聲器或 BOSE 耳機

使用 Bose 音樂應用程式將條形音箱重新連接至之前連接的相容 Bose 產品。

如需更多資訊，請造訪 support.bose.com/UltraSBCGrouping

注意：條形音箱必須在連接範圍內（9 公尺）且已打開電源。

更新條形音箱

當連接至 Bose 音樂應用程式和 Wi-Fi 網路時，條形音箱會自動更新。

更換遙控器電池



請勿吞嚥電池，存在化學灼傷危險。此產品提供的遙控器中包含一個鈕扣式電池。若吞入鈕扣式電池，會在 2 小時內造成嚴重體內灼傷，並可能導致死亡。不要讓兒童接觸新的和用過的電池。如果電池倉沒有關緊，請停止使用遙控器並且不要讓兒童接觸。如您認為電池可能已被吞入或被塞入體內的任何部位，請立即就醫。為了避免爆炸、火災或化學灼傷，請小心替換電池，只能使用有關機構認可的（例如：UL）CR2032 或 DL2032 3 伏鋰電池。正確並及時處理用過的電池。請勿對其充電、拆解、加熱到 212°F (100°C) 以上或焚化。

1. 使用硬幣向左旋轉電池蓋（逆時針），然後移除上蓋。

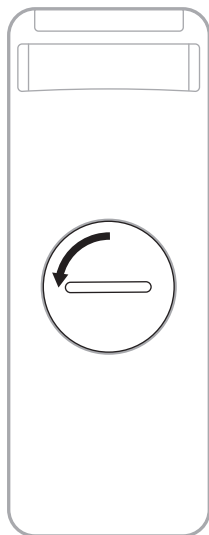

2. 將新電池平面朝上插入，並且能看到 + 符號朝上。

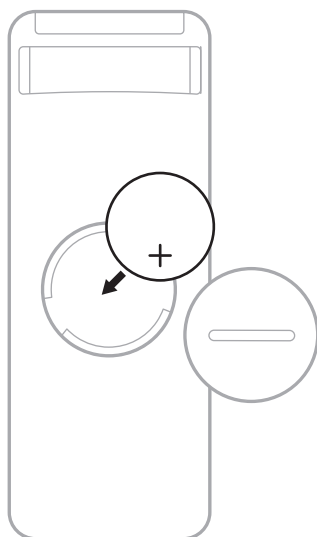

注意：更換電池時，只能使用機構認可的（如 UL）CR2032 或 DL2032 等 3 伏鋰電池。

3. 重新裝上護蓋，將其向右旋轉（順時針），直到鎖定位為止。當槽口垂直時，護蓋完全關閉。

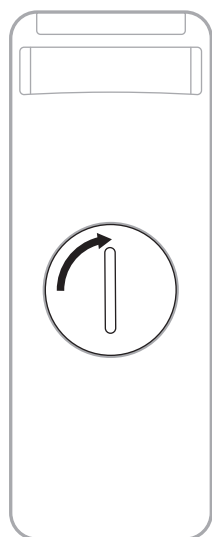

清潔條形音箱

用柔軟的乾布擦拭條形音箱外部表面。

小心：

- 切勿讓液體濺入條形音箱或任何開口。
- 請勿將空氣吹入向上揚聲器或條形音箱。
- 請勿使用吸塵器清潔向上揚聲器或條形音箱。
- 請勿在向上揚聲器或條形音箱附近使用噴霧劑。
- 請勿使用任何溶劑、化學品或含酒精、氨水、研磨劑的清潔劑。
- 切勿讓物體落入任何開口中。

更換零件和配件

可透過 Bose 客戶服務中心訂購更換零件和配件。

請造訪：support.Bose.com/UltraSBC

有限保固

條形音箱享受有限保固。有關有限保固的詳細資訊，請造訪我們的網站：worldwide.Bose.com/Warranty。

要註冊您的產品，請訪問 worldwide.Bose.com/ProductRegistration 以獲取說明。未執行註冊並不影響您的有限保固權利。

首先嘗試這些解決方案

如果條形音箱出現問題：

- 確保條形音箱插入了通電的交流（幹線）插座中。
- 接好所有連接線。
- 檢查條形音箱的狀態（請參見第 25 頁）。
- 下載 Bose 音樂應用程式並運行可用的軟體更新。
- 按照放置原則放置條形音箱（請參見第 10 頁）。
- 將條形音箱移至行動裝置的建議範圍內，以確保其能夠正常工作。
- 請將條形音箱與無線裝置保持至少 0.3 – 0.9 公尺的連接距離。
- 檢查 Wi-Fi 存取點是否在距離條形音箱、選配的低音箱和選配的環繞揚聲器 2.4 – 3.0 公尺以外的地方。

其他解決方案

若無法解決問題，請參見下表了解常見問題的症狀和解決方法。還可以在以下網站存取疑難排解文章、視訊和其他資源：support.Bose.com/UltraSBC

若仍然無法解決問題，請連絡 Bose 客戶服務中心。

請造訪：worldwide.Bose.com/contact

症狀	解決方案
電視上無 HDMI eARC 連接埠	<p>使用電視的 HDMI ARC 連接埠。</p> <p>如果您的電視沒有 HDMI ARC 連接埠，請使用光纖將條形音箱連接到電視。</p>
電視上無 HDMI eARC、HDMI ARC 或光纖連接埠	<p>如果您的電視與有線或衛星電視機頂盒相連，請將 HDMI 連接線從條形音箱連接到有線或衛星電視機頂盒。</p> <p>使用音訊轉換器和獨立的音訊連接線連接電視，例如共軸、3.5 公釐或類比音訊連接線（未提供）。您需要的轉換器和連接線的類型取決於您的電視上可以使用的音訊輸出連接埠。</p>
條形音箱無法開機	<p>將電源線插入另一個交流（幹線）插座中。</p> <p>使用遙控器打開條形音箱（請參見第 16 頁）。</p> <p>拔出條形音箱和選配低音箱或環繞揚聲器的電源線，等待 30 秒，然後再將其牢固插入交流（幹線）插座中。</p>

症狀	解決方案
條形音箱無法關機	條形音箱可能處於網路待命模式。按下遙控器上的「電源」按鈕  以喚醒條形音箱。再次按下  以關閉條形音箱。
無法使用 Dolby Atmos 播放音訊	<p>確保 HDMI 條形音箱已連接至電視的 HDMI eARC 或 ARC 連接埠。</p> <p>檢查 Bose 音樂應用程式「正在播放」螢幕以確認音訊是以 Dolby Atmos 串流。若非以 Dolby Atmos 串流，確認電視的進階音訊設定允許 Dolby Atmos 串流音訊至條形音箱。請參閱電視使用者指南。</p> <p>檢查內容是否有 Dolby Atmos 版本。</p> <p>檢查流媒體或有線電視服務是否支援使用 Dolby Atmos。</p>
遙控器不穩定或失靈	<p>更換電池（請參見第 35 頁）。</p> <p>確定遙控器在條形音箱 6 公尺的工作範圍內。</p> <p>確保遙控器和條形音箱之間有沒任何障礙物。</p>
Bose 音樂應用程式無法在行動裝置上運行	<p>確保您的行動裝置與 Bose 音樂應用程式相容，並滿足最低系統要求。如需更多資訊，請參見您行動裝置上的應用程式商店。</p> <p>解除安裝行動裝置上的 Bose 音樂應用程式，重新安裝應用程式並重新開始設定（請參見第 13 頁）。</p>
看不到條形音箱，因此無法將其新增到其他 Bose 帳戶	<p>確保 Bose 音樂應用程式中的條形音箱已啟用共用。</p> <p>確保條形音箱和行動裝置連接的是相同的 Wi-Fi 網路。</p>
條形音箱和音訊源無法同時打開/關閉	按下「電源」按鈕  以打開/關閉音訊源。

症狀

解決方案

條形音箱的音訊斷斷
續續或無音訊

請確定 soundbar 的 HDMI 連接線是插入電視上標示 **HDMI eARC** (增強型音訊回傳聲道) 的連接埠, 而非標準 HDMI 連接埠。如果您的電視沒有 HDMI eARC 連接埠, 請連接至 HDMI ARC 連接埠。如果您的電視沒有 ARC 連接埠, 請使用光纖連接條形音箱 (請參見第 47 頁)。

如果條形音箱已連接至電視的 HDMI eARC 或 ARC 連接埠, 請確保已啟用電視系統功能表中的 **Consumer Electronics Control (CEC)** (消費電子產品控制)。您的電視上的 CEC 可能使用其他的名稱。請參閱電視使用者指南。

如果條形音箱連接到電視的光纖埠, 請確保光纖插入電視上標示為 **Output** 或 **OUT** 的連接埠, 而非 **Input** 或 **IN** 連接埠。

拔出條形音箱和選配低音箱或環繞揚聲器的電源線, 等待 30 秒, 然後再將其牢固插入交流 (幹線) 插座中。

調整 Bose 音樂應用程式中的進階 CEC 設定。您可以從「設定」功能表中存取此選項。如需詳細資訊, 請造訪:
support.bose.com/UltraSBC_CEC

提高條形音箱 (請參見第 19 頁) 或行動裝置的音量。

如果燈柱左側恆亮白光, 則條形音箱已靜音。按下「靜音」按鈕 以取消條形音箱的靜音。

確定您的行動裝置未靜音。

確定您使用的是相容 *Bluetooth* 的行動裝置。

重新啟動行動裝置。

重新啟動音訊源。

切換至其他音訊源 (請參見第 18 頁)。

使用不同應用程式或音樂服務播放音訊。

如果音訊來自 Wi-Fi 音訊源, 請重設路由器。

重新啟動電視。

檢查電視的音訊設定。請參閱電視使用者指南。

更新電視軟體。請參閱電視使用者指南。

從電視的 HDMI eARC (或 ARC) 連接埠上斷開 HDMI 連接線並重新連接。

症狀	解決方案
<p>條形音箱無法連接低音箱或環繞揚聲器</p>	<p>有關疑難排解，請參閱您的低音箱或環繞揚聲器使用者指南（請參見第 28 頁）。</p> <p>確保低音箱或環繞揚聲器與條形音箱相容（請參見第 28 頁）。</p> <p>拔出條形音箱和選配低音箱或環繞揚聲器的電源線，等待 30 秒，然後再將其牢固地插入交流（幹線）插座中。</p> <p>使用 3.5 公厘音訊連接線將低音箱連接至條形音箱（請參見第 30 頁）。</p>
<p>低音箱或環繞揚聲器無音訊</p>	<p>確保低音箱或環繞揚聲器與條形音箱相容（請參見第 28 頁）。</p> <p>確定軟體在 Bose 音樂應用程式中是最新的。</p> <p>使用 Bose 音樂應用程式調整低音音量（請參見第 21 頁）。</p> <p>切換至其他音訊源（請參見第 18 頁）。</p>
<p>聲音來自電視揚聲器</p>	<p>關閉電視揚聲器。請參閱電視使用者指南。</p> <p>確保條形音箱的 HDMI 連接線已插入電視上標示為 HDMI eARC（增強型音訊回傳聲道）的連接埠，而不是標準 HDMI 連接埠。如果您的電視沒有 HDMI eARC 連接埠，請連接至 HDMI ARC 連接埠。如果您的電視沒有 ARC 連接埠，請使用光纖連接條形音箱（請參見第 47 頁）。</p> <p>從電視的 HDMI eARC（或 ARC）連接埠上斷開 HDMI 連接線並重新連接。</p> <p>拔出條形音箱和選配低音箱或環繞揚聲器的電源線，等待 30 秒，然後再將其牢固地插入交流（幹線）插座中。</p> <p>將電視音量降到最低。</p> <p>如果條形音箱已連接至電視的 HDMI eARC 或 ARC 連接埠，請確保已啟用電視系統功能表中的 Consumer Electronics Control (CEC)（消費電子產品控制）。您的電視上的 CEC 可能使用其他的名稱。請參閱電視使用者指南。</p> <p>調整 Bose 音樂應用程式中的進階 CEC 設定。您可以從「設定」功能表中存取此選項。如需詳細資訊，請造訪： support.Bose.com/UltraSBC_CEC</p>
<p>音質差或失真</p>	<p>測試不同的音訊源（若有）。</p> <p>確定您的電視可輸出環繞聲音訊。請參閱電視使用者指南。</p> <p>如果播放的聲音來自另一台裝置，請降低該裝置的音量。</p> <p>使用 Bose 音樂應用程式調整低音音量（請參見第 21 頁）。</p> <p>關閉電視揚聲器。請參閱電視使用者指南。</p> <p>檢查聲音效果（請參見第 48 頁）</p> <p>運行 ADAPTIQ 音場調校（請參見第 15 頁）。</p>

症狀	解決方案
條形音箱無法播放正確訊號源的音訊或延遲後選擇了錯誤的音訊源	<p>檢查 Bose 音樂應用程式中的進階 CEC 設定。您可以從「設定」功能表中存取此選項。如需詳細資訊，請造訪： support.bose.com/UltraSBC_CEC</p> <p>在音訊源上停用 CEC。請參閱音訊源使用者指南。</p>
條形音箱無法連接至 Wi-Fi 網路	<p>在 Bose 音樂應用程式中，選擇正確的網路名稱，並輸入網路密碼（區分大小寫）。</p> <p>確保條形音箱和行動裝置連接的是相同的 Wi-Fi 網路。</p> <p>如果您的網路資訊已發生變化，請參見第 14 頁。</p> <p>在您用於設定的行動裝置上啟用 Wi-Fi。</p> <p>在行動裝置上關閉打開的其他應用程式。</p> <p>重新啟動行動裝置和路由器。</p> <p>如果您的路由器支援 2.4 GHz 和 5 GHz 頻寬，確保兩個裝置（行動裝置或電腦）和條形音箱連接的是同一頻寬。</p> <p>注意：為每個頻寬提供一個唯一的名稱，以保證您連接至正確的頻寬。重設路由器。</p> <p>拔出條形音箱和選配低音箱或環繞揚聲器的電源線，等待 30 秒，然後再將其牢固地插入交流（幹線）插座中。解除安裝行動裝置上的 Bose 音樂應用程式，重新安裝應用程式並重新開始設定。</p> <p>如果連接至不同的網路且應用程式沒有提示您進行設定，請移至主畫面並新增條形音箱。</p>
條形音箱無法連接至 Bluetooth 裝置	<p>關閉行動裝置上的 <i>Bluetooth</i> 功能，然後再將其打開。從 <i>Bluetooth</i> 清單中刪除條形音箱。再次連接（請參見第 23 頁）。</p> <p>連接其他行動裝置（請參見第 24 頁）。</p> <p>確定您使用的是相容 <i>Bluetooth</i> 的行動裝置。請造訪： support.bose.com/UltraSBC_BT</p> <p>從行動裝置的 <i>Bluetooth</i> 清單中刪除條形音箱。再次連接（請參見第 23 頁）。</p> <p>清空條形音箱裝置清單（請參見第 24 頁）。再次連接（請參見第 23 頁）。</p>

症狀	解決方案
<p>條形音箱無法使用 AirPlay 串流音訊</p>	<p>確保您的條形音箱已打開且在連接範圍內（請見第 17 頁）。</p> <p>確保 Apple 裝置和條形音箱在同一個 Wi-Fi 網路中。</p> <p>更新 Apple 裝置。</p> <p>確保條形音箱是最新版本（請參見第 35 頁）。</p> <p>如果在要從中串流音樂的音樂應用中找不到 AirPlay 圖示 , 可以從「控制中心」串流音訊（請參見第 22 頁）。</p> <p>若需更多支援，請造訪：https://www.apple.com/airplay</p>
<p>條形音箱未連接至 Bose SoundLink Bluetooth 揚聲器或 Bose 耳機</p>	<p>確定揚聲器或耳機已打開電源、在條形音箱的 9 公尺連接範圍內及可連接其他裝置。有關更多資訊，請參閱產品的使用者指南。</p>
<p>條形音箱無法重新連接到之前連接的 Bose SoundLink Bluetooth 揚聲器或 Bose 耳機</p>	<p>使用 Bose 音樂應用程式連接（請參見第 32 頁）。</p>
<p>連接的 Bose SoundLink Bluetooth 揚聲器或 Bose 耳機播放的音訊音質不佳</p>	<p>如果您的路由器支援 2.4 GHz 和 5 GHz 頻寬，且條形音箱連接到 2.4 GHz 頻寬，請將其連接到 5 GHz 頻寬。</p> <p>並非所有 Bose SoundLink Bluetooth 揚聲器連接條形音箱時可完全同步播放音訊。如要查看您的產品是否相容，請造訪：support.Bose.com/Groups</p> <p>請務必使用 Bose 音樂應用程式啟用 Sync with Group（請參見第 13 頁）。您可以從「設定」功能表中存取此選項。</p> <p>安裝揚聲器或耳機的任何可用軟體更新。若要檢查更新，請在行動裝置上打開與您產品對應的 Bose 應用程式。</p>

恢復條形音箱

恢復原廠預設會清除條形音箱的所有音訊源、音量、網路和 ADAPTiQ 音場調校設定並將其恢復到預設設定。

1. 在 Bose 音樂應用程式中從 Bose 帳戶移除條形音箱。
2. 在遙控器上，按住「下調音量」按鈕 **-** 和「播放/暫停」按鈕 **▶||** 5 秒鐘，直到燈柱慢閃白色光兩次，然後漸變為黑色光。

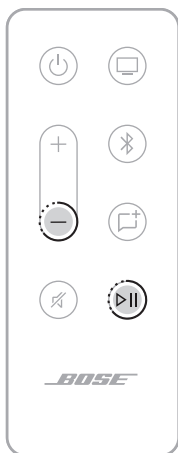

條形音箱重設。重設完成後，燈柱呈琥珀色亮起。

3. 要還原條形音箱的網路和音訊設定：
 - a. 在行動裝置上啟動 Bose 音樂應用程式並將條形音箱新增至網路（請參見第 14 頁上的「將條形音箱新增至已有帳戶」）。
 - b. 使用 Bose 音樂應用程式運行 ADAPTiQ 音場調校（請參見第 15 頁）。

連接選項

使用以下連接選項之一將條形音箱連接至電視：

- **選項 1 (優先)**：HDMI eARC (增強型音訊回傳聲道) 或 ARC
- **選項 2**：光纖

注意：

- 要獲得 Dolby Atmos 環繞聲體驗，請將條形音箱連接至電視上的 HDMI eARC 或 ARC 連接埠 (請參見第 46 頁)。如果電視上沒有 eARC 或 ARC 連接埠，可以將光纖連接至光纖連接埠，即可獲得身臨其境般的逼真體驗 (請參見第 47 頁)。
- 要使用電視遙控器來控制條形音箱的電源、音量和靜音功能，條形音箱必須連接到電視的 HDMI eARC 或 ARC 連接埠。

1. 在電視背面，找到 **HDMI IN** 和 **Audio OUT** (光纖) 連接埠。

注意：您的電視連接埠面板可能與圖示有所不同。請查看連接埠的形狀。

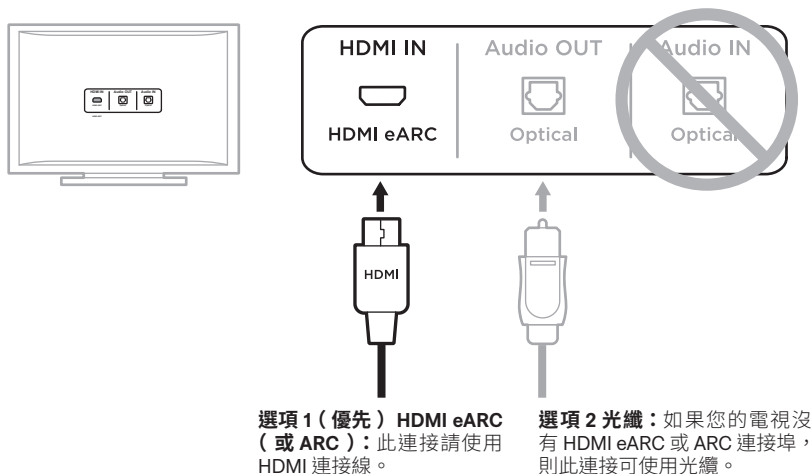

2. 選擇音訊連接線。

將條形音箱連接至電視

選擇音訊連接線後，將條形音箱連接至電視。

選項 1 (優先)：HDMI eARC 或 ARC

1. 將 HDMI 連接線的一端插入電視的 **HDMI eARC** 或 **ARC** 連接埠。
2. 將連接線的另一端插入條形音箱上的 **HDMI (eARC)** 連接埠。

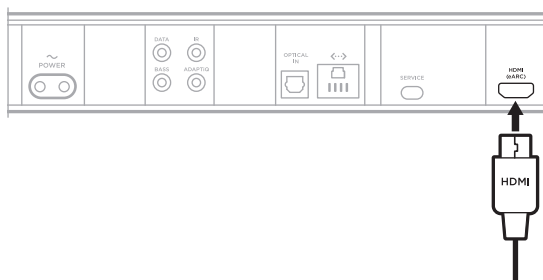

選項 2：光纖

如果您的電視沒有 HDMI eARC 或 ARC 連接埠，請使用光纖將條形音箱連接至電視。

1. 拆除光纖兩端的保護蓋。

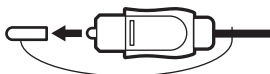

小心：如連蓋插入插頭時，則會損壞插頭和/或連接埠。

2. 將光纖的一端插入電視的 **Optical OUT** 連接埠中。

小心：如插入插頭時定位不正確，則會損壞插頭和/或連接埠。

3. 握住光纖另一端插頭。
4. 將插頭對準條形音箱的 **OPTICAL IN** 連接埠，並小心插入。

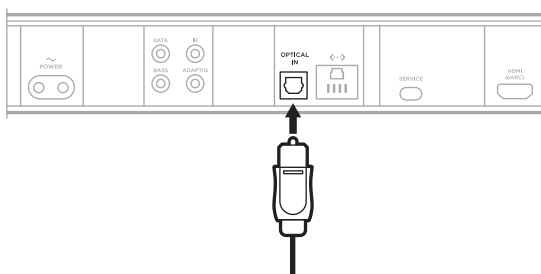

注意：連接埠帶有鉸鏈門，插入插頭時鉸鏈門會向內旋。

5. 請將插頭牢固地插入連接埠中，直到聽到或感覺到一聲啞聲。



檢查聲音效果

1. 使用電視遙控器打開電視的電源。
2. 在電視功能表的音訊部分，關閉電視揚聲器。
注意：請參閱電視的使用者指南，了解詳細資訊。
3. 若您在使用有線電視/衛星接收盒或其他輔助音訊源：
 - a. 開啟此音訊源電源。
 - b. 選擇正確的電視輸入。
4. 打開條形音箱的電源（請參見第 17 頁）。
條形音箱將發出聲音。
5. 在條形音箱遙控器上，按下「靜音」按鈕 。

電視揚聲器或條形音箱應該不會發出聲音。

注意：如果在條形音箱靜音後聽到電視中發出聲音，請參見第 41 頁上的「聲音來自電視揚聲器」。



884445-0010